

**Manual utilizare**  
TROTINETĂ ELECTRICĂ PLIABILĂ  
**SCANDAL** model FS08B



**SCANDAL**



## SPECIFICAȚII TEHNICE

<b>Viteză maximă</b>	25 km/h
<b>Autonomie</b>	max. 30 km (testare în condiții ideale)
<b>Gradient maxim</b>	15 gr.
<b>Temperatură operare</b>	-10° C / +40° C
<b>Temperatură de stocare</b>	-20° C / +40° C
<b>Protecție apă</b>	IP54
<b>Motor</b>	250 W
<b>Acumulator</b>	
tensiune nominală (VDC)	36 V
tensiune intrare(VDC)	42 V
capacitate acumulator	7,8 Ah
<b>Parametri încărcător</b>	
tensiune nominală	110-240 V, 50-60 Hz
tensiune de ieșire	42 V
timp de încărcare	3-4 ore
<b>Specificații rulare</b>	
greutate max. utilizator	100 kg
greutate min. utilizator	25 kg
vârstă	16-50 ani
înălțime	120-220 cm
diferență maximă de teren	max. 9 cm
<b>Dimensiuni</b>	
LxlxH	1080x430x1120 mm
pliată (LxlxH)	1080x430x490 mm
<b>Greutate</b>	12 kg



Felicitări pentru noua ta achiziție.

Trotineta electrică Scandal de la Pegas este o transformare naturală a modului nostru de a ne raporta la lumea în care trăim și la cerințele contemporane legate de activitatea de zi cu zi în orașe. Prin aceasta, continuăm ideea transportului prietenos cu mediul înconjurător păstrând în același timp experiența unei călătorii veritabile indiferent de destinație. Liniile simple de design, materialele folosite, comoditatea celui care o utilizează și caracteristicile sale tehnice, fac din trotineta Scandal un mijloc ultra-modern de transport în interiorul unui oraș.

Asigură deplasarea în mediu urban eficient și rapid. Nu ocupă loc, are un sistem simplu de pliere/depliere, este ușoară și prietenoasă cu mediul înconjurător. Vine cu un cadru ușor din materiale de calitate, atât pentru tija de ghidon cât și pentru deck. Motorul de 250W este integrat în roata din față. Acumulatorul are o capacitate de 7,8Ah, este format din celule LG și este plasat în deck-ul rotinetei. Frânarea este asigurată de o frână mecanică eficientă pe disc, pe roata din spate. Autonomia, în condiții de vânt minim, utilizator cu o greutate de 75kg și drum cu plan drept, este de până la 30 km. Display-ul de pe ghidon are mai multe funcții, este luminat și pornește sau oprește sistemul electric dintr-un singur buton. Trotineta Scandal este dotată cu un far puternic de tip LED.



# TROTINETA ȘI ACCESORIILE INCLUSE

## Accesorii incluse

4 șuruburi cu cap de imbus

Cheie imbus

Încărcător

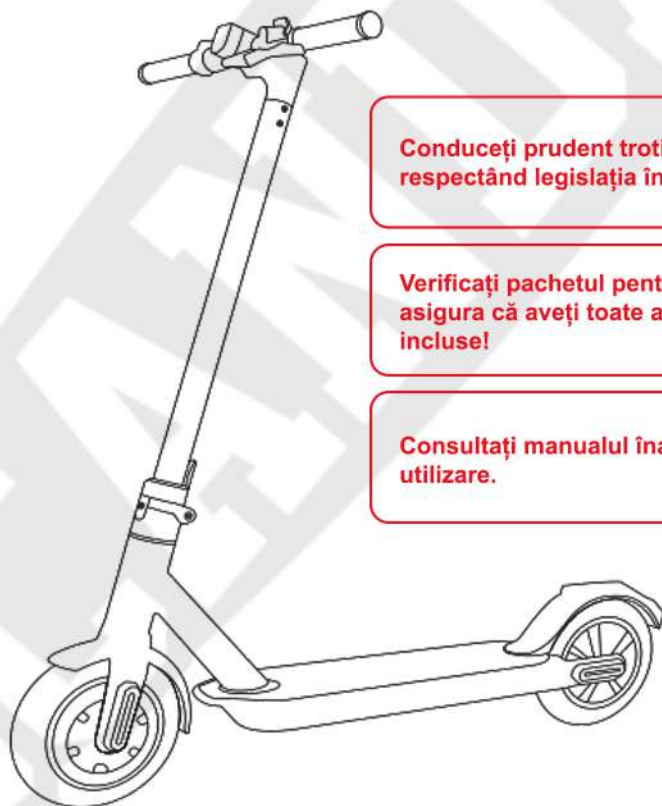

**Conduceți prudent trotineta respectând legislația în vigoare.**

**Verificați pachetul pentru a vă asigura că aveți toate accesoriile incluse!**

**Consultați manualul înainte de utilizare.**

vedere de ansamblu



# REPERE ȘI FUNCȚII

## vedere generală

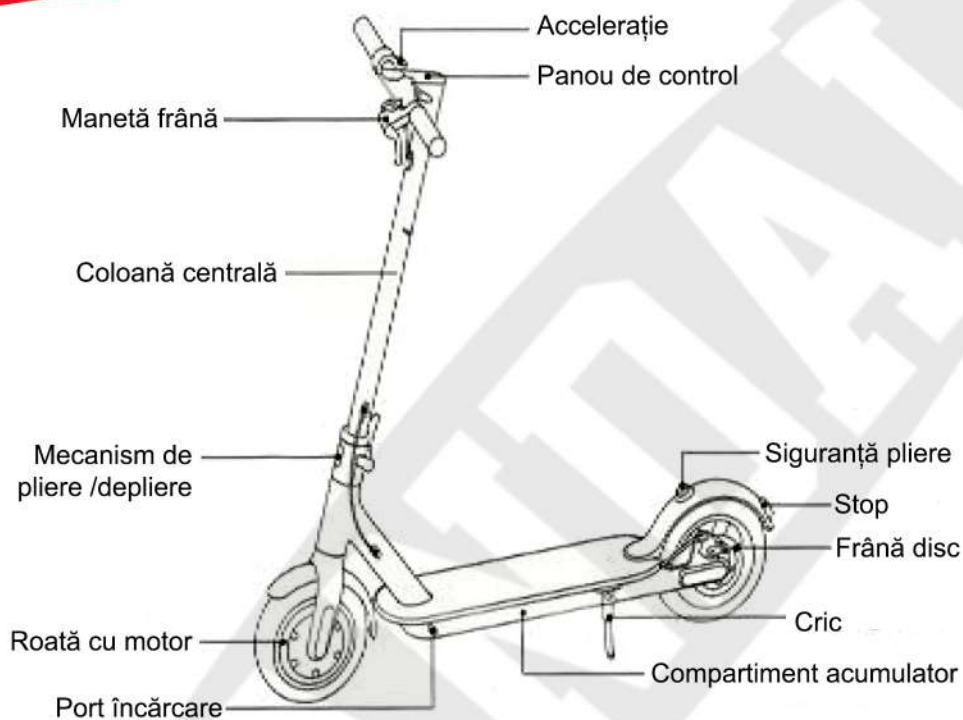

## panou de control

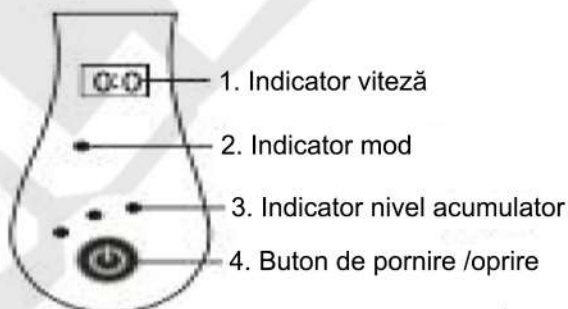

continuare pe pagina următoare



# REPERE ȘI FUNCȚII

## Funcțiile panoului de control

1. Indicator viteză: arată viteza curentă.
2. Indicator mod: primul mod este indicat cu lumină de culoarea verde și este cel presetat. Primul mod folosește puterea trotinetei pentru viteze de max. 15km/h. al doilea mod, este cel de viteză și permite trotinetei să ajungă la viteze de max. 25km/h. Acesta este indicat prin lumină de culoare roșie. Schimbarea modurilor se face apăsând scurt butonul 4. de două ori.
3. Indicator nivel acumulator: starea acumulatorului este arătată de lumini care se vor schimba de la dreapta la stânga: 4 lumini aprinse care indică o baterie între 86 și 100%; 3 lumini aprinse indicarea bateriei între 71 până la 85% ș.a.m.d. Când acumulatorul este epuizat, toate luminile sunt stinse și trotineta se va opri natural din inerție.
4. Butonul de pornire /oprire: Pentru a porni sistemul electric al trotinetei, apăsați scurt butonul de pornire /oprire. Pentru a opri circuitul electric, apăsați lung, timp de 2sec., același buton. Când sistemul electric este pornit, puteți aprinde și stinge luminile apăsând scurt butonul de pornire /oprire.



# ASAMBLAREA



Pas 1 - Securizați coloana centrală prin siguranța mecanismului de pliere /depliere



Pas 2 - Instalați ghidonul pe coloana centrală

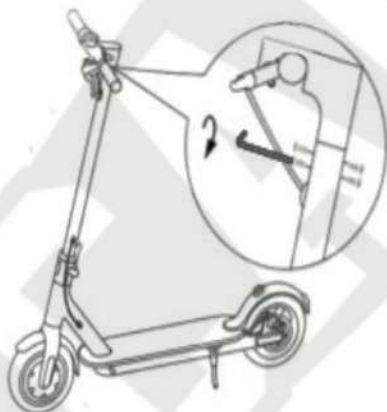

Pas 3 - Securizați ghidonul cu ajutorul cheii din pachet. Strângeți cele 4 șuruburi de securizare alternativ și în pași egali.



Pas 3 - Porniți sistemul electric al trotinetei



# ÎNCĂRCARE

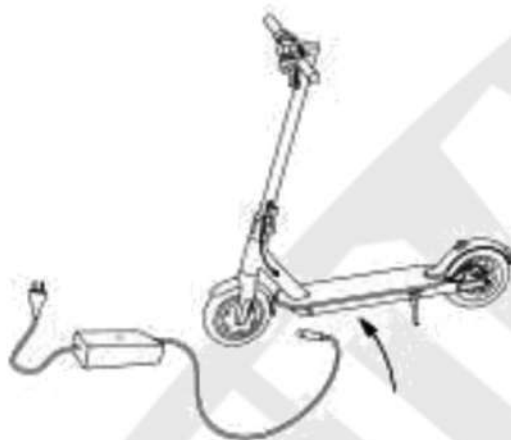

Detasați prin glisare laterală protecția portului de încărcare. Conectați încărcătorul la priză și apoi introduceți mufa de încărcare în portul de încărcare al trotinetei. După ce s-a terminat încărcarea, repuneți pe poziție protecția portului de încărcare.





# INSTRUCȚIUNI DE SIGURANȚĂ

## Evitați riscurile care vă pot pune în pericol



Evitați folosirea trotinetei în timp ce plouă sau pe teren umed



Când întâlniți un sector de drum dificil (gropi, piatră cubică pronunțată, șosea crăpată drum cu ridicături etc) încetiniți considerabil (5-10km/h) și conduceți cu grijă. Ajuțați trotineta să treacă peste acest sector împingând cu piciorul și eliberând-o parțial de sarcină.

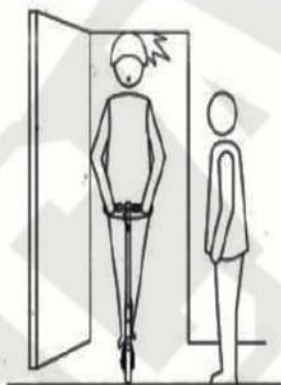

Evitați folosirea trotinetei în spații închise



Evitați să accelerați atunci când coborâți. Folosiți-vă de inerție.



# INSTRUCȚIUNI DE SIGURANȚĂ



**Evitați să accelerați atunci când mergeți pe lângă trotineta**



**Evitați obstacolele atunci când conduceți trotineta**



**Nu atârnați obiecte grele (rucsac, geți etc)  
Conduceți trotineta în modul electric cu ambele picioare pe deck**



# INSTRUCȚIUNI DE SIGURANȚĂ

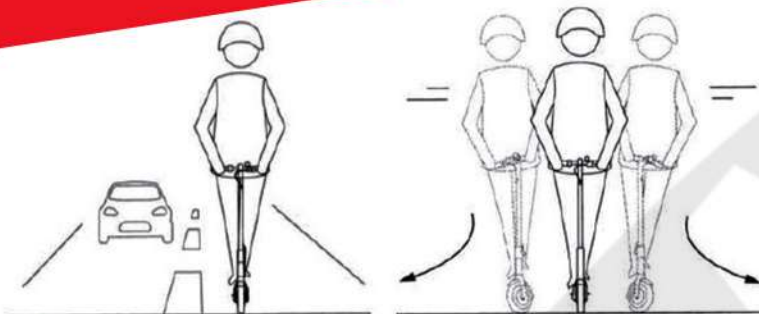

**Nu conduceți trotineta pe mijlocul benzilor de circulație  
Nu virați brusc cu trotineta**

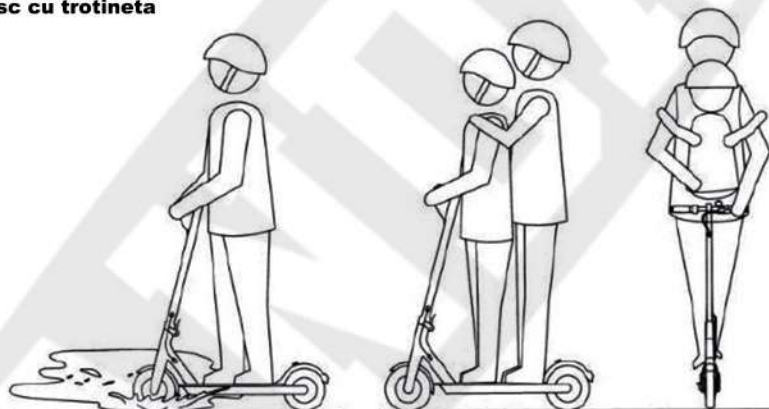

**Nu conduceți trotineta prin apă care depășește 2cm în adâncime  
Nu mergeți niciodată cu trotineta cu mai mult de o persoană  
sau ținând un copil în brațe**



**Este obligatoriu să conduceți trotineta folosind întotdeauna ambele mâini  
pe ghidon  
Nu săriți cu trotineta**



# INSTRUCȚIUNI DE SIGURANȚĂ

1) Trotineta electrică este un vehicul cu **motor electric**. Odată ce o conduceți pe un drum public trebuie să vă supuneți **legislației în vigoare** și reglementărilor publice în materie. De asemenea, este important să înțelegeți că mersul pe trotineta electrică pe un drum public **poate aduce riscuri** pentru tine sau ceilalți participanți la trafic, care pot conduce la vătămare corporală sau alte pagube de natură materială. De aceea, trebuie să conduceți trotineta electrică având o conduită accentuată pe prevenție și anticipație ale posibilelor situații care pot surveni în trafic. **Citiți cu atenție acest manual de utilizare înainte de a merge cu trotineta electrică.**

2) Respectă **toate** instrucțiunile de siguranță în timp ce folosești trotineta electrică într-o zonă publică. Nu uita niciodată că există **posibilitatea de accident cauzată de încălcarea regulilor de circulație de către pietoni sau a alte vehicule**. Utilizarea improprie a trotinetei poate conduce la vătămare deosebit de gravă. Ca orice alt tip de vehicul, **cu cât este mai mare viteza cu care este condus, cu atât crește distanța de care ai nevoie pentru frânare**. Frânarea de urgență poate duce la alunecare pe o cale de rulare foarte netedă sau umedă. Prin urmare, păstrați întotdeauna o viteză adecvată în timp ce mergeți pe drum și păstrați întotdeauna o distanță sigură față de pietoni și vehicule. **Acordați o atenție sporită atunci când circulați pe acele drumuri pe care nu le cunoașteți bine sau este prima dată când mergeți pe ele.**

3) Respectă întotdeauna drepturile pietonilor! Nu speriați pietonii (în special pe copii) în timp ce conduceți trotineta pe lângă aceștia.

4) Urmați regulamentele de conducere și instrucțiunile de siguranță din țara dvs. Încălcarea acestor reguli poate duce la **amenzi**, vătămări corporale sau accidente de circulație grave, dispute legale, conflict sau orice alte situații neplăcute. Compania noastră nu poate fi trasă la răspundere în astfel de situații.

5) **Nu împrumuta** trotineta altor persoane care nu știu să o folosească corespunzător, atât tehnic cât și legal, pentru evitarea oricăror prejudicii. **Întotdeauna trotineta trebuie condusă purtând echipament adecvat (cască, protecții pentru genunchi și cot, mănuși).**

6) **VERIFICAȚI TROTINETA CU ATENȚIE ÎNAINTE DE A MERGE PE ACEASTA.** Dacă găsiți piese deteriorate, nivelul bateriei este scăzut, anvelopele au pană sau prezintă o uzură excesivă, trotineta dezvoltă sunete nefirești sau observați orice simptom anormal de funcționare, **OPRIȚI-VĂ IMEDIAT** din utilizarea acesteia și **remediați** respectiva problemă.



# PLIERE ȘI TRANSPORT

Plierea trotinetei se realizează prin rabatarea coloanei centrale spre roata din spate. Coloana centrală este asigurată cu o siguranță cu levier ce face parte din mecanismul de pliere /depliere. Dezactivați siguranța prin tragerea levierului și rabatați coloana centrală până când face contact cu apărătoarea roții din spate. Asigurați coloana prin siguranța roții de spate.

Când doriți să o depliați, eliberați siguranța roții din spate și rabați în poziție inițială coloana centrală. Asigurați-vă de fixarea în siguranță a coloanei centrale.

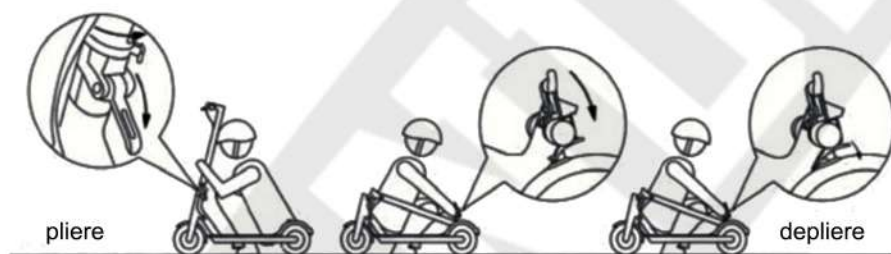

## TRANSPORTUL TROTINETEI PLIATE

După pliere, transportați trotineta apucând coloana centrală cu o mână sau ambele mâini.



# SFATURI DE ÎNTREȚINERE, ÎNGRIJIRE ȘI DEPOZITARE

Dacă observați pete pe una din suprafețele trotinetei, folosiți o cârpă moale pentru a le șterge. Dacă petele persistă, atunci puteți folosi pasta de dinți și o periuță pentru a le curăța. Apoi, ștergeți din nou cu o cârpă moale.

Dacă doriți să îndepărtați zgârieturi pe părțile din plastic, utilizați șmirghel foarte fin sau materiale de șlefuit dedicate pentru lustruirea respectivelor suprafețe.

## Avertizare:

-Nu folosiți alcool, benzină, kerosen sau alte materiale corozive și chimice pentru curățarea trotinetei. În caz contrar, va provoca daune grave și poate afecta componentele interne.

-Nu spălați trotineta electrică cu presiune puternică de apă. Trotineta trebuie să aibă sistemul electric oprit în timpul curățării.

-Nu introduceți apă sau lichide în portul de încărcare al trotinetei.

## Depozitare

Dacă nu folosiți trotineta, depozitați-o într-un loc uscat și răcoros. Evitați să o lăsați în aer liber prea mult timp. Depozitarea trotinetei la temperaturi extreme (ridicate sau scăzute) poate scurta durata de viață sau poate reduce performanța acumulatorului.

## Întreținerea bateriei

Nu folosiți acumulatori neomologați și nerecomandați de producător pentru a-i înlocui pe cei originali. Nu dezasamblați bateria pentru a preveni șocurile electrice. Evitați contactul cu obiectele metalice pentru a preveni apariția unui scurtcircuit. În caz contrar, bateria poate să funcționeze defectuos sau poate provoca vătămări corporale sau alte pagube.

Se recomandă utilizarea încărcătorului original pentru a preveni accidentele sau incendiile.

Eliminarea necorespunzătoare a bateriilor uzate va provoca poluarea severă a mediului. Vă rugăm să aruncați bateria conform legilor în vigoare.

După fiecare utilizare a trotinetei, încărcați acumulatorul pentru a-i prelungi durata de funcționare.

*Nu depozitați bateria în locuri cu o temperatură mai mare de 50 ° C sau mai mică de -20 ° C (de exemplu, nu lăsați trotineta în portbagaj în timpul verii). Nu lăsați trotineta lângă o sursă foc sau de căldură.*

Dacă nu utilizați trotineta mai mult de 30 de zile, încărcați bateria și păstrați dispozitivul într-un loc răcoros și uscat. Apoi, trebuie să încărcați acumulatorul la fiecare 60 de zile, în caz contrar, poate apărea defecțiuni care nu sunt incluse în serviciile de garanție.



# SFATURI DE ÎNTREȚINERE, ÎNGRIJIRE ȘI DEPOZITARE

**Evitați descărcarea completă a acumulatorului pentru a-i prelungi durata de viață.**

Utilizarea trotinetei la temperaturi între 15° C și 30° C va conduce spre o performanță optimă a acesteia. Dacă utilizați trotineta la temperaturi sub 0° C, performanțele acesteia vor fi reduse.

**Notă:** Un acumulator complet încărcat are un timp de așteptare (stand-by) de cca. 150zile.

Bateria are un cip inteligent pentru a monitoriza întreaga ei activitate.

Dacă nu încărcați acumulatorul pentru perioade lungi de timp, acesta va deveni nefuncțional sau va avea carențe grave de performanță. Este recomandat să nu lăsați acumulatorul să se descarce sub 20% și să-l încărcați deplin atât cât este nevoie, fără a-l lăsa în priză mai mult decât este necesar.

Atenție: Trotineta nu trebuie dezasamblă de către o persoană neautorizată (aceast lucru poate provoca șocuri electrice sau vătămări grave).



# AJUSTAREA FRÂNEI PE DISC

Dacă simțiți că frâna de spate este prea strânsă, folosiți cheia IMBUS (M5) în sens invers acelor de ceasornic pentru a elibera șurubul aferent pistonului exterior al etrierului de frână. Eliberați ușor cablul frânei, apoi blocați-l.

Dacă simțiți că frâna este moale (ineficientă - nu are putere de oprire), strângeți șurubul aferent pistonului exterior al etrierului de frână și tensionați în pași mici cablul de frână, blocându-l la finalul operațiunii.

**AVERTIZARE:** Deoarece această intervenție presupune reglaje la sistemul de frânare și o cunoaștere aprofundată asupra acestor sisteme, vă sfătuim cu tărie să apelați la un service autorizat în acest sens.

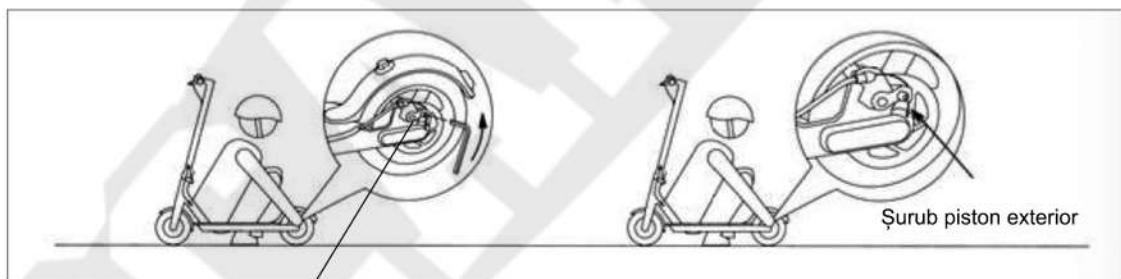

Etrier frână disc spate

Șurub piston exterior





## AJUSTAREA COLOANEI CENTRALE

Dacă coloana centrală este slăbită, folosiți cheia hexagonală (IMBUS M5) pentru a strânge cele două șuruburi de fixare ale mecanismul de pliere /depliere.

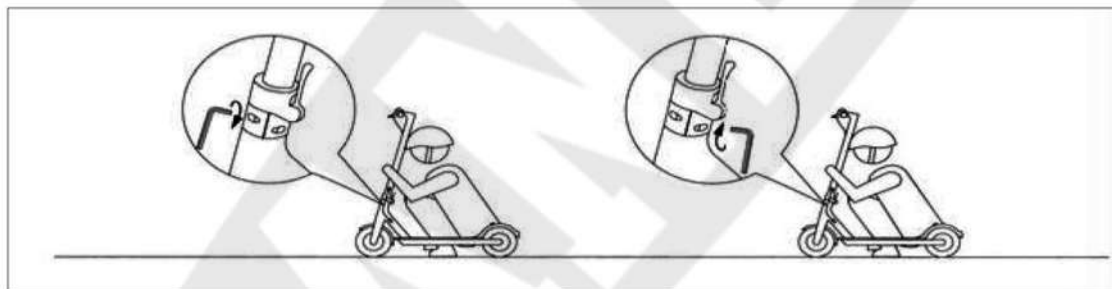

**Montarea incorectă și/sau punerea defectuoasă în funcțiune a trotinetei cu urmările aferente rezultă în pierderea garanției.**

**Intervențiile** (ex.: montări ansamble și subansamble, reglări componente, modificări structurale sau de funcționalitate, adăugare de componente, modificări estetice etc.) efectuate în perioada de garanție de către persoane neautorizate de SC Atelierele Pegas SRL sunt interzise și conduc la pierderea garanției.

De asemenea, asamblarea și punerea în funcțiune în regie proprie fără a avea pregătirea necesară sau de către persoane care nu sunt agreate ori autorizate de SC Atelierele Pegas SRL poate avea urmări deosebit grave care pot conduce la accidente sau chiar moarte.



**CONTACT**

**WWW.BICICLETAPEGAS.RO**

**<https://bicicletapegas.ro/contact>**

**Call Center (+40) 374 771 242**

