

Instrucțiuni de utilizare

Congelator pentru montare în mobilier

RO

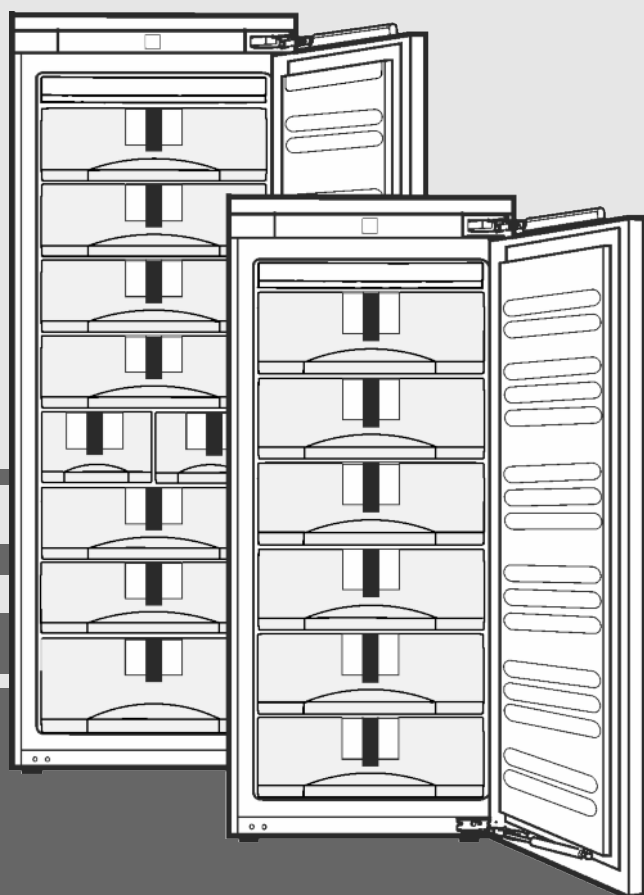

20200617 **7086550 - 00**

SIGN27 / SIGN35

LIEBHERR

Conținut

1	Vedere de ansamblu asupra aparatului.....	2
1.1	Vedere de ansamblu asupra aparatelor și a dotărilor.....	2
1.2	Domeniul de utilizare a aparatului.....	2
1.3	Conformitate.....	3
1.4	Datele produsului.....	3
1.5	Baza de date EPREL.....	3
1.6	Economisirea energiei.....	3
2	Instrucțiuni generale de siguranță.....	3
3	Elemente de deservire și de afișare.....	4
3.1	Elemente de comandă și deservire.....	4
3.2	Indicator de temperatură.....	5
4	Punere în funcțiune.....	5
4.1	Pornirea aparatului.....	5
5	Deservire.....	5
5.1	Protecție pentru copii.....	5
5.2	Alarma pentru ușă.....	5
5.3	Alarma pentru temperatură.....	5
5.4	Congelarea alimentelor.....	5
5.5	Dezghetarea alimentelor.....	6
5.6	Reglarea temperaturii.....	6
5.7	SuperFrost.....	6
5.8	Sertarele.....	6
5.9	Rafturile.....	6
5.10	VarioSpace.....	7
5.11	Șinele de extragere.....	7
5.12	Sistemul Info.....	7
5.13	Tavă pentru cuburi de gheață*.....	7
5.14	Acumulator de frig.....	7
5.15	IceMaker*.....	7
6	Întreținere.....	8
6.1	Dezghetarea cu NoFrost.....	8
6.2	Curățarea aparatului.....	8
6.3	Curățarea aparatului IceMaker*.....	9
6.4	Serviciul de asistență a clienților.....	9
7	Defecțiuni.....	9
8	Scoaterea din funcțiune.....	11
8.1	Închiderea alimentării cu apă*.....	11
8.2	Oprirea aparatului.....	11
8.3	Scoaterea din funcțiune.....	11
9	Evacuarea aparatului la deșeurile.....	11

Producătorul lucrează permanent la dezvoltarea tuturor tipurilor și modelelor. Din acest motiv, vă rugăm să înțelegeți că trebuie să ne rezervăm dreptul de a efectua modificări în ceea ce privește forma, dotarea și tehnica.

Pentru a vă familiariza cu toate avantajele oferite de noul dumneavoastră aparat, vă rugăm să citiți cu atenție indicațiile din prezentul manual de utilizare.

Manualul este valabil pentru mai multe modele, prin urmare sunt posibile unele abateri. Paragrafele care sunt valabile numai pentru anumite aparate sunt marcate cu o steluță (*).

Instrucțiunile de manevrare sunt marcate cu ►, iar rezultatele acțiunii cu ▽.

1 Vedere de ansamblu asupra aparatului

1.1 Vedere de ansamblu asupra aparatelor și a dotărilor

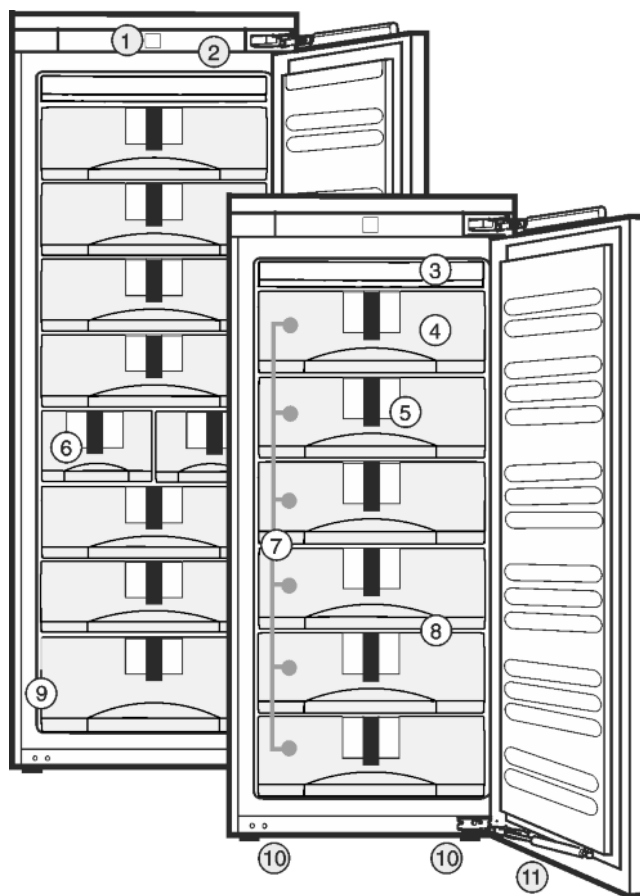

Fig. 1

- | | |
|--------------------------------------|-----------------------------|
| (1) Elemente de comandă și deservire | (7) Sertare |
| (2) Iluminare interioară cu led | (8) VarioSpace |
| (3) Instalație NoFrost | (9) Placă de fabricație |
| (4) Acumulator de frig | (10) Picioare de sprijin |
| (5) Sistem Info | (11) Amortizor de închidere |
| (6) IceMaker | |

Indicație

► În starea de livrare compartimentele, sertarele sau coșurile sunt amplasate pentru o eficiență energetică optimă.

1.2 Domeniul de utilizare a aparatului

Utilizarea conformă cu destinația

Aparatul este destinat exclusiv răcirii alimentelor în domeniul casnic sau asemănător celui casnic. Acesta include, de exemplu, utilizarea

- în bucătării personale, pensiuni cu mic dejun inclus,
- de către oaspeți în casele de oaspeți, hoteluri, moteluri și alte spații de cazare,
- în serviciile de catering și alte servicii similare în comerțul cu ridicata.

Orice alt tip de utilizare este interzis.

Modalitățile de utilizare eronate previzibile

Următoarele modalități de utilizare sunt explicit interzise:

- Depozitarea și răcirea medicamentelor, a plasmei sanguine, a preparatelor de laborator sau a altor materiale și produse asemănătoare care intră sub incidența directivei pentru produse medicale 2007/47/CE

- Exploatarea în domenii cu pericol de explozie
Utilizarea abuzivă a aparatului poate cauza deteriorarea produselor depozitate sau alterarea acestora.

Clasele de climă

Aparatul este proiectat, în funcție de clasa de climă, pentru utilizarea între anumite limite de temperatură a mediului înconjurător. Clasa de climă corespunzătoare aparatului dumneavoastră este indicată pe marca de fabricație.

Indicație

- Pentru a asigura o funcționare optimă, respectați temperaturile ambiante indicate.

Clasa de climă	pentru temperaturi ale mediului înconjurător
SN, N	până la 32 °C
ST	până la 38 °C
T	până la 43 °C

Funcționarea ireproșabilă a aparatului este garantată până la o temperatură minimă a mediului înconjurător de 5 °C.

1.3 Conformitate

Circuitul agentului de răcire este verificat cu privire la etanșeitate. Aparatul corespunde în starea montată atât reglementărilor de securitate în vigoare, cât și directivei 2014/35/UE, 2014/30/UE, 2009/125/CE, 2011/65/UE și 2010/30/UE.

1.4 Datele produsului

Datele produsului sunt anexate aparatului conform ordonanței (EU) 2017/1369. Fișa cu datele complete ale produsului este disponibilă pe site-ul de internet Liebherr, în secțiunea Download.

1.5 Baza de date EPREL

Începând cu 1. martie 2021 informațiile referitoare la identificarea consumului de energie și cerințele ecoproiectării se găsesc în baza de date a produsului (EPREL). Sub următorul link <https://eprel.ec.europa.eu/> ajungeți la baza de date a produsului. Aici se solicită introducerea identificării modelului. Identificarea modelului se găsește pe plăcuța de fabricație.

1.6 Economisirea energiei

- Aveți grijă să fie asigurate întotdeauna o ventilație și o aeriare corespunzătoare. Nu acoperiți orificiile, respectiv grilele de ventilație.
- Mențineți întotdeauna liberă fanta de ventilație.

- Nu amplasați aparatul în spații expuse direct la radiația solară, lângă mașina de gătit, instalația de încălzire sau alte asemenea.
- Consumul de energie depinde de condițiile de instalare, de ex. de temperatura ambientală (vezi 1.2 Domeniul de utilizare a aparatului). În cazul fluctuațiilor de temperatură ambientală de la temperatura optimă de 25 °C, consumul de energie se poate modifica.
- Deschideți aparatul cât mai puțin timp posibil.
- Cu cât temperatura reglată este mai scăzută, cu atât mai mare va fi consumul de energie.
- Păstrați toate alimentele bine ambalate și acoperite. Se evită formarea de chiciură.
- Introducerea alimentelor calde: lăsați-le mai întâi să se răcească până la temperatura camerei.

RO

2 Instrucțiuni generale de siguranță

Pericole pentru utilizator:

- Acest aparat poate fi utilizat de copiii, precum și de persoane cu deficiențe fizice, senzoriale sau mentale, sau care nu dispun de experiență sau cunoștințe, dacă sunt supravegheate sau au fost instruite cu privire la utilizarea aparatului în condiții de siguranță și înțeleg pericolele rezultate. Copiii nu trebuie să joace cu aparatul. Curățarea și întreținerea de către utilizator nu trebuie executate de către copii nesupravegheați. Copiii cu vârsta între 3-8 ani au permisiunea de a încărca și descărca aparatul. Copiii cu vârsta de sub 3 ani trebuie ținuti la distanță de aparat, dacă acesta nu este supravegheat în permanență.
- Atunci când deconectați aparatul de la rețeaua electrică, apucați întotdeauna de ștecher. Nu trageți de cablu.
- În caz de defecțiune, scoateți ștecherul din priză sau deconectați siguranța.
- Nu deteriorați cablul de conectare la rețeaua electrică. Nu folosiți aparatul cu un cablu de conectare la rețea defect.
- Lucrările de reparații, intervențiile la aparat și înlocuirea cablului de alimentare electrică trebuie executate exclusiv de către serviciul de asistență a clienților sau alt personal de specialitate cu calificare corespunzătoare.
- Montați, conectați și evacuați aparatul la deșeurile numai în conformitate cu indicațiile din manual.
- Utilizați aparatul numai în stare montată.
- Păstrați cu grijă prezentele instrucțiuni și transmiteți-le următorului posesor, dacă este cazul.
- Producătorul nu își asumă responsabilitatea pentru pagubele cauzate de racordarea defectuoasă a alimentării de la rețeaua de apă curentă.

Pericol de incendiu:

Elemente de deservire și de afișare

- Agentul frigorific utilizat (specificații pe marca de fabricație) este ecologic, dar inflamabil. Agentul frigorific scurs se poate aprinde.
 - Nu deteriorați conductele circuitului de răcire.
 - Nu umblați cu surse de foc în interiorul aparatului.
 - Nu utilizați aparate electrice în interiorul aparatului (de exemplu aparate de curățare cu aburi, aparate de încălzire, aparate de preparare a înghețatei etc.).
 - Dacă există scurgeri de agent de răcire: Îndepărtați orice flacără sau sursă de foc din apropierea locului de scurgere. Aerisiți bine încăperea. Anunțați serviciul de asistență a clienților.
- Nu depozitați în aparat substanțe explozive sau doze de spray cu substanțe inflamabile, ca de exemplu butan, propan, pentan etc. Dozele de spray respective pot fi recunoscute după conținutul sau simbolul flăcării imprimat pe acestea. Eventualele gaze degajate se pot aprinde din cauza componentelor electrice.
- Depozitați băuturile alcoolice sau alte recipiente care conțin alcool numai dacă sunt astupate etanș. Eventualul alcool degajat se poate aprinde din cauza componentelor electrice.

Pericol de cădere și răsturnare:

- Nu utilizați soclurile, sertarele, ușile etc. pe post de treaptă sau ca punct de sprijin. Acest lucru este valabil în special pentru copii.

Pericol de toxinfecție alimentară:

- Nu consumați alimentele depozitate peste termen.

Pericol de degerare, senzații de amorțeață și dureri:

- Evitați contactul de prelungit al pielii cu suprafețe reci sau cu produse refrigerate/congelate sau luați măsuri de protecție, de exemplu folosiți mănuși.

Pericol de rănire și de deteriorare:

- Aburul fierbinte poate produce vătămări. Nu utilizați pentru dezghețare aparate electrice de încălzire sau curățare cu abur, flacără deschisă sau spray-uri dejivrante.
- Nu îndepărtați gheața cu obiecte ascuțite.

Pericol de strivire:

- La deschiderea și închiderea ușii, nu introduceți mâna în balama. Degetele pot fi prinse.

Simboluri pe aparat:



Simbolul se poate afla pe compresor. Acesta se referă la uleiul din compresor și atrage atenția asupra pericolului următor: În caz de ingerare și pătrundere în căile respiratorii poate provoca decesul. Această indicație are semnificație numai pentru reciclare. În regimul de funcționare normal nu există niciun pericol.



Simbolul se află la compresor și semnalează pericolul de substanțe inflamabile. Nu îndepărtați eticheta autocolantă.



Acesta sau o etichetă autocolantă similară se poate găsi pe partea din spate a aparatului. El se referă la panouri din spumă din ușă și/sau carcasă. Această indicație are semnificație numai pentru reciclare. Nu îndepărtați eticheta autocolantă.

Respectați instrucțiunile specifice din capitolele corespunzătoare:

	PERICOL	marchează o situație de pericol imediat, care va cauza vătămări corporale grave sau mortale dacă nu este evitată.
	AVERTIZAR E	marchează o situație periculoasă, care ar putea cauza vătămări corporale grave sau mortale dacă nu este evitată.
	PRECAUȚIE	marchează o situație periculoasă, care ar putea cauza vătămări corporale ușoare sau medii dacă nu este evitată.
	ATENȚIE	marchează o situație periculoasă, care ar putea cauza pagube materiale dacă nu este evitată.
	Indicație	marchează indicații și sfaturi utile.

3 Elemente de deservire și de afișare

3.1 Elemente de comandă și deservire

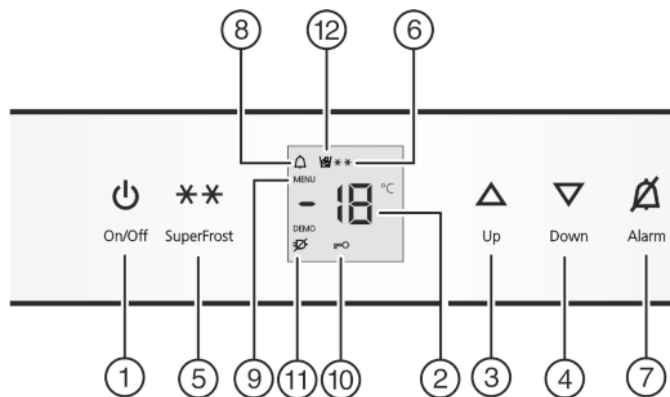

Fig. 2

- | | |
|------------------------------|-------------------|
| (1) Tastă On/Off | (7) Tastă Alarmă |
| (2) Indicator de temperatură | (8) Simbol Alarmă |
| (3) Tastă Up | (9) Simbol Meniu |

- (4) Tastă Down
- (5) Tastă SuperFrost
- (6) Simbol SuperFrost
- (10) Simbol Protecție pentru copii
- (11) Simbol Cădere rețea
- (12) Simbol IceMaker

3.2 Indicator de temperatură

În regim de funcționare normal se afișează:

- temperatura cea mai ridicată de congelare

Indicatorul de temperatură se aprinde intermitent:

- se modifică reglajul temperaturii
- temperatura nu este încă suficient de scăzută după pornire
- temperatura a crescut cu mai multe grade

Pe afișaj se aprind intermitent linii:

- temperatura de congelare depășește 0 °C.

Următoarele indicații semnaleză o defecțiune. Cauze posibile și măsuri de remediere: (vezi 7 Defecțiuni).

- **F0** până la **F9**
- Simbolul Cădere de tensiune  clipește.

4 Punere în funcțiune

4.1 Pornirea aparatului

Indicație

Producătorul recomandă:

- ▶ Depozitați produsele de congelat la -18 °C sau la temperaturi mai scăzute.

Porniți aparatul cu circa 2 ore înainte de prima încărcare.

- ▶ Deschideți ușa.
- ▶ Apăsați tasta On/Off Fig. 2 (1).
- ▷ Indicatorul de temperatură și simbolul Alarm clipește până când temperatura este suficient de scăzută. Dacă temperatura depășește 0 °C vor clipi liniile, iar dacă temperatura este mai mică va clipi temperatura actuală.
- ▷ Iluminarea interioară se aprinde la deschiderea ușii.
- ▷ Dacă pe afișaj apare «DEMO», este activat modul demonstrativ. Adresați-vă serviciului de asistență a clienților.

5 Deservire

5.1 Protecție pentru copii

Cu ajutorul protecției pentru copii vă puteți asigura de faptul că aparatul nu va fi oprit accidental de copii în timp ce se joacă.



5.1.1 Reglarea protecției pentru copii

- ▶ Activarea modului de reglare: Apăsați tasta SuperFrost Fig. 2 (5) timp de cca. 5 secunde.
- ▷ Pe afișaj se aprinde intermitent **c**.
- ▷ Simbolul Menu Fig. 2 (9) este aprins.
- ▶ Apăsați scurt tasta SuperFrost Fig. 2 (5) pentru confirmare. Atunci când pe afișaj apare **cl**:
- ▶ Pentru a porni protecția pentru copii apăsați scurt tasta SuperFrost Fig. 2 (5). 
- ▷ Simbolul protecției pentru copii Fig. 2 (10) se aprinde. Pe afișaj se aprinde intermitent **c**. Atunci când pe afișaj apare **cd**:
- ▶ Pentru a opri protecția pentru copii apăsați scurt tasta SuperFrost Fig. 2 (5).

- ▷ Simbolul protecției pentru copii Fig. 2 (10) se stinge. Pe afișaj se aprinde intermitent **c**.

- ▶ Dezactivarea modului de reglare: Apăsați tasta On/Off Fig. 2 (1).

-sau-

- ▶ Așteptați 5 minute.

- ▷ La indicatorul de temperatură apare din nou valoarea temperaturii.

5.2 Alarma pentru ușă

Când ușa este lăsată deschisă mai mult de 60 secunde, este activat avertizorul acustic.

Avertizorul acustic este dezactivat automat atunci când se închide ușa.



RO

5.2.1 Suprimarea alarmei pentru ușă

Avertizorul acustic poate fi dezactivat atunci când ușa este deschisă. Funcția de dezactivare a sunetului este activă atât timp cât ușa este deschisă.

- ▶ Apăsați tasta Alarm Fig. 2 (7).

- ▷ Alarma pentru ușă este dezactivată.

5.3 Alarma pentru temperatură

Dacă temperatura de congelare nu este suficient de scăzută, avertizorul emite un semnal acustic.

Totodată clipește și indicatorul de temperatură și simbolul Alarm Fig. 2 (8).



Cauza unei temperaturi prea mari poate fi:

- au fost introduse alimente proaspete calde
- în timpul sortării și scoaterii alimentelor a pătruns o cantitate prea mare de aer cald din cameră
- curentul a fost întrerupt pentru un interval de timp mai îndelungat
- aparatul este defect

Avertizorul acustic este dezactivat automat, simbolul Alarm Fig. 2 (8) se stinge și indicatorul de temperatură încetează să mai clipească, atunci când temperatura revine la o valoare suficient de scăzută.

Dacă starea de alarmă persistă: (vezi 7 Defecțiuni).

Indicație

Dacă temperatura nu este suficient de scăzută, alimentele se pot altera.

- ▶ Verificați calitatea alimentelor. Nu consumați alimentele alterate.

5.3.1 Suprimarea alarmei pentru temperatură

Avertizorul acustic poate fi dezactivat. Când temperatura revine la o valoare suficient de scăzută, funcția de alarmă este reactivată.

- ▶ Apăsați tasta Alarm Fig. 2 (7).

- ▷ Avertizorul acustic este dezactivat.

5.4 Congelarea alimentelor

Într-un interval de 24 de ore puteți congela o cantitate maximă de alimente proaspete egală cu cea indicată pe placa de fabricație la rubrica (vezi 1 Vedere de ansamblu asupra aparatului) «Capacitate de congelare... kg/24h».

Sertarul superior poate fi încărcat cu maxim 5 kg, iar celelalte sertare pot fi încărcate cu maxim 25 kg fiecare.

Plăcile pot fi încărcate cu 35 kg de produse de congelat fiecare.

Deservire

După închiderea uşii se creează un vid. După închidere aşteptaţi aproximativ 1 minut, apoi uşa se poate deschide mai uşor.



PRECAUȚIE

Pericol de accidentare din cauza cioburilor de sticlă! Sticlele și dozele cu băuturi se pot sparge dacă îngheață. Acest lucru este valabil în special pentru băuturile carbogazoase.

► Nu congelați sticle și doze cu băuturi!

Pentru a congela rapid și complet alimentele, nu trebuie depășite următoarele cantități pentru fiecare pachet:

- Fructe, legume, până la 1 kg
- Carne, până la 2,5 kg
- Ambalați alimentele porționate în pungi de congelare, recipiente re folosibile din material plastic, metal sau aluminiu.

5.5 Dezghețarea alimentelor

- în frigider
- în cuptorul cu microunde
- în cuptor/soba cu aer cald
- la temperatura camerei
- Scoateți numai cantitatea de alimente necesară. Prelucrați alimentele dezghețate cât mai repede posibil.
- Recongelați alimentele dezghețate numai în situații excepționale.

5.6 Reglarea temperaturii

Aparatul este reglat din fabrică pentru un regim normal de utilizare.

Temperatura este reglabilă de la -15 °C până la -28 °C, valoarea recomandată fiind de -18 °C.

- Creșterea temperaturii: Apăsăți tasta de reglare Up Fig. 2 (3).
- Reducerea temperaturii: Apăsăți tasta de reglare Down Fig. 2 (4).
- ▷ La prima apăsare, indicatorul de temperatură afișează valoarea anterioară.
- Modificarea temperaturii în pași de 1 °C: Apăsăți scurt tasta. -sau-
- Modificarea continuă a temperaturii: Țineți apăsată tasta.
- ▷ În timpul reglării valoarea clipește pe afișaj.
- ▷ După cca. 5 secunde de la ultima apăsare a tastelor este afișată temperatura reală. Temperatura este reglată lent la noua valoare.

5.7 SuperFrost

Cu ajutorul acestei funcții puteți congela complet și rapid alimentele proaspete. Aparatul funcționează cu puterea maximă de răcire, din acest motiv fiind posibil ca zgomotele agregatului de răcire să devină temporar mai puternice. ❄ ❄

Într-un interval de 24 de ore puteți congela o cantitate maximă de alimente proaspete egală cu cea indicată pe marca de fabricație la rubrica «Capacitate de congelare... kg/24h». Această capacitate maximă de congelare este diferită în funcție de model și clasa de climă.

În funcție de cantitatea de alimente proaspete pe care doriți să o congelați, trebuie să activați anticipat funcția SuperFrost: pentru cantități reduse de produse de congelat cu cca. 6h, iar pentru cantitatea maximă de produse de congelat cu 24h înainte de introducerea alimentelor.

Ambalați alimentele și distribuiți-le pe o suprafață cât mai mare posibilă. Nu aduceți alimentele de congelat în contact cu produsele congelate deja depozitate, pentru a evita congelarea acestora în bloc.

Funcția SuperFrost nu trebuie activată în următoarele cazuri:

- la introducerea unor produse deja congelate
- la congelarea unor alimente proaspete în cantități de până la cca. 2 kg zilnic

5.7.1 Congelarea cu funcția SuperFrost

- Apăsăți o dată scurt tasta SuperFrost Fig. 2 (5).
- ▷ Simbolul SuperFrost Fig. 2 (6) se aprinde.
- ▷ Temperatura de congelare scade, iar aparatul lucrează la puterea frigorifică maximă.
- ▷ În cazul unei cantități reduse de produse de congelat:
 - Așteptați aproximativ 6 ore.
 - Introduceți alimentele ambalate în sertarele adânci de jos. În cazul cantității maxime de produse de congelat:
 - Așteptați aproximativ 24 ore.
 - Scoateți sertarele adânci de jos și depozitați alimentele direct pe rafturile inferioare.
- ▷ Funcția SuperFrost se dezactivează automat. În funcție de cantitatea introdusă, cel mai devreme după 30 ore, cel mai târziu după 65 ore.
- ▷ Simbolul SuperFrost Fig. 2 (6) se stinge atunci când congelarea s-a încheiat.
- Depozitați alimentele în sertare și împingeți sertarele la loc.
- ▷ Aparatul funcționează în continuare în regim normal cu economisirea energiei.

5.8 Sertarele

Indicație

Consumul de energie crește și puterea de răcire scade atunci când ventilația nu este suficientă.

- Mențineți întotdeauna liberă fanta ventilatorului din interior de la peretele posterior!

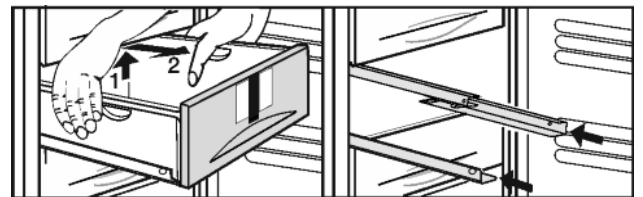

Fig. 3

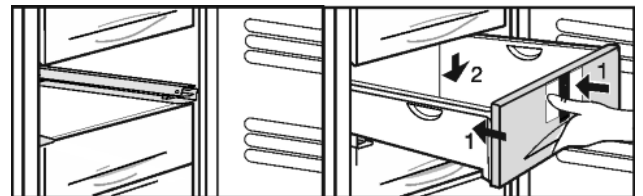

Fig. 4

- Pentru a depozita produsele de congelat direct pe rafturi: Ridicați sertarul în partea din spate și extrageți-l către înainte.

5.9 Rafturile

5.9.1 Deplasarea rafturilor de depozitare

- Scoaterea raftului: ridicați în față și extrageți.
- Reintroducerea raftului: împingeți ușor până la opritor.

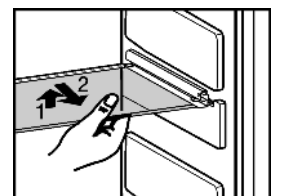

5.10 VarioSpace

Pe lângă sertare, puteți scoate și rafturile. Astfel obțineți spațiu pentru produse alimentare mari precum carnea de pasăre, carnea, porțiile mari de vânat precum și preparatele de panificație înalte pot fi congelate întregi și preparate ulterior.

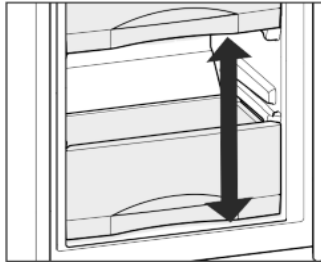

- ▶ Sertarul superior poate fi încărcat cu maxim 5 kg, iar celelalte sertare pot fi încărcate cu maxim 25 kg fiecare.
- ▶ Plăcile pot fi încărcate cu 35 kg de produse de congelat fiecare.

5.11 Șinele de extragere

▶ Pentru curățarea plăcilor de sticlă, scoateți **șinele de extragere**: apăsați în sus cârligul de cuplare din față (1) și împingeți șina de extragere în lateral (2) și în spate (3).

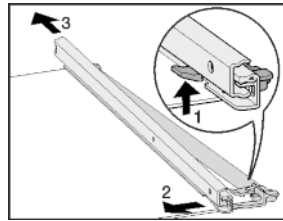

▶ Introducerea șinei de extragere: agățați în spate (1) și cuplați în partea din față (2).

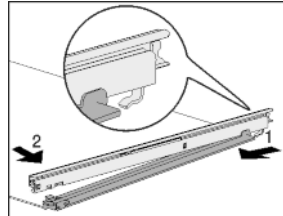

5.12 Sistemul Info

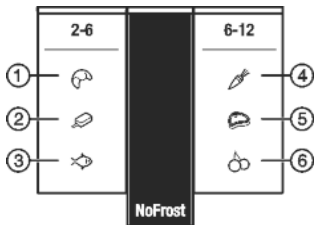

Fig. 5

- (1) Pâine
- (2) Înghețată
- (3) Pește
- (4) Legume
- (5) Carne
- (6) Fructe

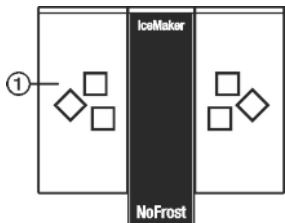

Fig. 6

- (1) Cuburi de gheață*

Numerele indică perioada de depozitare, exprimată în luni, pentru mai multe tipuri de produse congelate. Perioadele de depozitare indicate reprezintă valori orientative.

5.13 Tavă pentru cuburi de gheață*

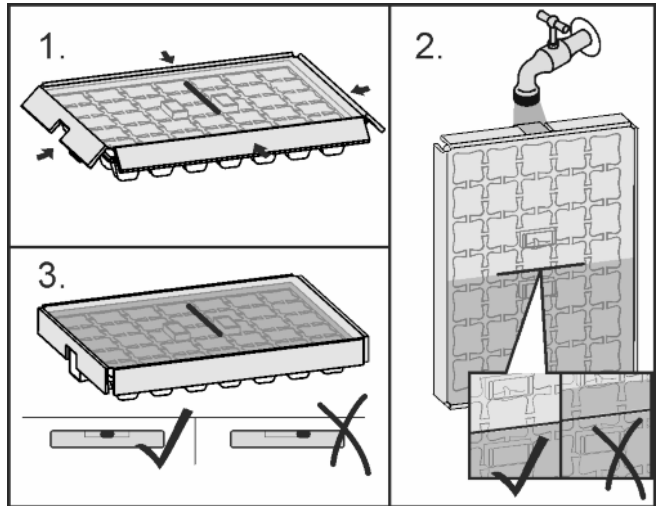

Fig. 7

Când apa a înghețat:

- ▶ Țineți scurt recipientul pentru cuburi de gheață sub apă caldă.
- ▶ Demontarea capacului.
- ▶ Rotiți ușor capetele tăvii pentru cuburi de gheață în direcții opuse și eliberați cuburile de gheață.

Dezasamblarea tăvii pentru cuburi de gheață

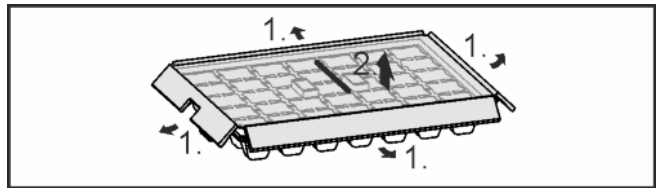

Fig. 8

- ▶ Tava pentru cuburi de gheață poate fi dezasamblată în vederea curățării.

5.14 Acumulator de frig

Acumuloarele de frig împiedică o creștere prea rapidă a temperaturii în cazul unei pene de curent.

5.14.1 Utilizarea acumuloarelor de frig

- ▶ Așezați acumuloarele de frig congelate în partea din față sus a congelatorului, pe produsele congelate.

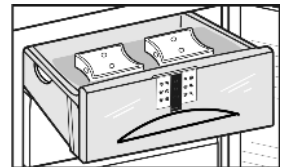

5.15 IceMaker*

Aparatul IceMaker se află în al cincilea sertar de sus. Sertarul este inscripționat cu textul «IceMaker».

Asigurați-vă că sunt îndeplinite următoarele condiții:

- Aparatul este așezat orizontal.
- Aparatul este conectat.
- Aparatul IceMaker este conectat la alimentarea cu apă.

5.15.1 Pornirea aparatului IceMaker*

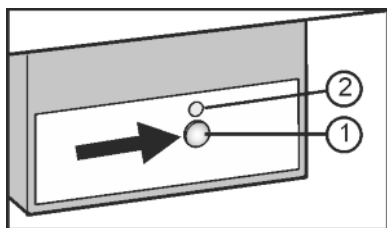

Fig. 9

- ▶ Extrageți sertarul.
- ▶ Apăsați tasta On/Off Fig. 9 (1), astfel încât să se aprindă LED-ul Fig. 9 (2).
- ▶ Introduceți sertarul.
- ▷ Simbolul IceMaker Fig. 2 (12) se aprinde.

Indicație

- ▶ Aparatul IceMaker produce cuburi de gheață numai atunci când sertarul este complet închis.

5.15.2 Producerea cuburilor de gheață*

Capacitatea de producție depinde de temperatura de congelare. Cu cât temperatura este mai scăzută, cu atât mai multe cuburi de gheață se pot produce într-un anumit interval de timp.

Cuburile de gheață cad din aparatul IceMaker în sertar. Când se atinge o anumită înălțime de umplere, producerea cuburilor de gheață este întreruptă. Aparatul IceMaker nu va umple sertarul până la margine.

Distribuiți cuburile de gheață uniform în sertar, pentru a spori capacitatea de umplere.

În situația în care sunt necesare cantități mai mari de cuburi de gheață, se poate înlocui întregul sertar al aparatului IceMaker cu sertarul învecinat. La închiderea sertarului, aparatul IceMaker reîncepe producția în mod automat.

La prima pornire a aparatului IceMaker, poate dura până la 24 de ore până la producerea primelor cuburi de gheață.

Indicație

La prima utilizare a aparatului și în cazul neutilizării îndelungate a acestuia, în aparatul IceMaker respectiv în conducta de apă se pot acumula particule de impurități.

- ▶ Nu folosiți sau consumați cuburile de gheață produse în primele 24 ore după prima producție de cuburi de gheață.

5.15.3 Reglarea duratei de alimentare cu apă*

Timpul de deschidere a ventilului de la aparatul IceMaker se poate regla, atunci când de exemplu presiunea apei în conductă este prea mică sau prea mare.

Durata de alimentare cu apă este reglabilă în trepte, de la **E1** (perioadă scurtă de alimentare) până la **E8** (perioadă lungă de alimentare). Valoarea presetată este **E3**.

- ▶ Activarea modului de reglare: Apăsați tasta SuperFrost Fig. 2 (5) timp de cca. 5 secunde.

▷ Pe afișaj apare **c**.

▷ Simbolul Menu Fig. 2 (9) este aprins.

- ▶ Selectați **E** folosind tasta de reglare Up Fig. 2 (3) sau tasta de reglare Down Fig. 2 (4).

- ▶ Confirmați: Apăsați scurt tasta SuperFrost Fig. 2 (5).

- ▶ Prelungirea perioadei de alimentare cu apă:

Apăsați tasta de reglare Up Fig. 2 (3).

- ▶ Reducerea perioadei de alimentare cu apă:

Apăsați tasta de reglare Down Fig. 2 (4).

- ▶ Confirmați: Apăsați tasta SuperFrost Fig. 2 (5).

- ▶ Dezactivarea modului de reglare: Apăsați tasta On/Off Fig. 2 (1).

-sau-

- ▶ Așteptați 5 min.

- ▷ La indicatorul de temperatură apare din nou valoarea temperaturii.

5.15.4 Oprirea aparatului IceMaker*

Atunci când nu sunt necesare cuburi de gheață, aparatul IceMaker poate fi oprit independent de congelator.

Atunci când aparatul IceMaker este oprit, sertarul aparatului IceMaker poate fi utilizat și pentru congelarea și depozitarea alimentelor.

- ▶ Apăsați tasta On/Off timp de cca. 1 secundă, până când LED-ul se stinge.
- ▷ Simbolul IceMaker Fig. 2 (12) se stinge.
- ▶ Curățați aparatul IceMaker.
- ▷ În acest fel vă asigurați că nu rămân resturi de apă sau gheață în aparatul IceMaker.

6 Întreținere

6.1 Dezghețarea cu NoFrost

Sistemul NoFrost dezghețarea aparatul în mod automat.

Umiditatea se depune la vaporizator, unde este dezghețată și evaporată periodic.

- ▶ Aparatul nu necesită dezghețare manuală.

6.2 Curățarea aparatului

Curățați regulat aparatul.



AVERTIZARE

Pericol de accidentare și deteriorare a aparatului din cauza aburului fierbinte!

Aburul fierbinte poate cauza arsuri și poate deteriora suprafețele.

- ▶ Nu utilizați aparate de curățare cu aburi!

ATENȚIE

Curățarea incorectă dăunează aparatului!

- ▶ Nu utilizați detergenți în stare concentrată.
- ▶ Nu folosiți bureți aspri sau abrazivi și nici bureți de sârmă.
- ▶ Nu utilizați detergenți agresivi, abrazivi, care conțin nisip, clor sau acizi.
- ▶ Nu utilizați solvenți chimici.
- ▶ Nu deteriorați sau îndepărtați marca de fabricație din interiorul aparatului. Aceasta este importantă pentru serviciul de asistență a clienților.
- ▶ Nu rupeți, îndoiiți sau deteriorați cablurile sau alte componente.
- ▶ Nu lăsați apa folosită la curățare să pătrundă în jgheabul de scurgere, în grilajul de ventilație și în componentele electrice.
- ▶ Utilizați lavete de curățare moi și un detergent universal cu pH neutru.
- ▶ Pentru curățarea spațiului interior folosiți numai soluții de curățare și detergenți alimentari.

- ▶ **Goliți aparatul.**

- ▶ **Deconectați ștecherul de la priză.**



- ▶ Curățați **grilajul de aerisire și de evacuare** la intervale regulate.

▷ Depunerile de praf sporesc consumul de energie.

- ▶ Curățați manual **suprafețele interioare și exterioare din material plastic** cu apă caldă și puțin detergent.

- ▶ Majoritatea **elementelor de echipare** pot fi demontate în vederea curățării: vezi capitolul respectiv.

- ▶ Curățați manual **sertarele** cu apă caldă și puțin detergent.

- ▶ Curățați manual **celelalte piese din dotare** cu apă caldă și puțin detergent.
- ▶ Curățați **șinele telescopice** numai cu o lavetă umedă. Grăsimea din căile de rulare are rol de lubrifiere și nu trebuie îndepărtată.

După curățare:

- ▶ Ștergeți aparatul și piesele din dotare până la uscare.
- ▶ Reconectați și porniți aparatul.
- ▶ Activați funcția SuperFrost (vezi 5.7 SuperFrost). Atunci când temperatura este suficient de scăzută:
- ▶ Reintroduceți alimentele.

6.3 Curățarea aparatului IceMaker*

Sertarul instalației IceMaker trebuie să fie golit și introdus.

- ▶ Activarea modului de reglare: Apăsăți tasta SuperFrost Fig. 2 (5) timp de cca. 5 secunde.
- ▷ Pe afișaj apare **c**.
- ▷ Simbolul Menu Fig. 2 (9) este aprins.
- ▶ Cu ajutorul tastei de reglare Up Fig. 2 (3) tastei de reglare Down se selectează Fig. 2 (4) l.
- ▶ Confirmați: Apăsăți tasta SuperFrost Fig. 2 (5).
- ▶ Cu ajutorul tastei de reglare Up Fig. 2 (3) a tastei de reglare Down se selectează Fig. 2 (4) **lc**.
- ▶ Confirmați: Apăsăți tasta SuperFrost Fig. 2 (5).



- ▷ Instalația IceMaker se deplasează în poziția de curățare și se dezactivează.
- ▶ Dezactivarea modului de reglare: Apăsăți tasta On/Off Fig. 2 (1).

-sau-

- ▶ Așteptați 2 min.

- ▷ La indicatorul de temperatură apare din nou valoarea temperaturii.
- ▶ Scoateți sertarul.
- ▶ Curățați cu apă caldă tava pentru cuburi de gheață și sertarul. Dacă este necesar, folosiți un detergent neagresiv. Apoi clătiți.
- ▶ Introduceți din nou sertarul.
- ▶ Lăsați aparatul IceMaker deconectat în această poziție.

-sau-

ATENȚIE

Resturi de agent de spălare în cuva de gheață și în sertar. Greută sau iritarea mucoasei.

- ▶ Înlăturarea resturilor de agent de spălare: Aruncați primele trei încărcături de cuburi de gheață.

- ▶ Conectați aparatul IceMaker (vezi 5.15 IceMaker*).

6.4 Serviciul de asistență a clienților

Verificați mai întâi dacă puteți remedia singuri defecțiunea. (vezi 7 Defecțiuni). Dacă nu este cazul, adresați-vă serviciului de asistență a clienților. Adresa este indicată în lista anexată a centrelor de asistență a clienților.



AVERTIZARE

Pericol de accidentare din cauza unor lucrări de reparații necorespunzătoare!

- ▶ Lucrările de reparații și intervențiile la aparat și racordul de alimentare cu energie electrică, care nu sunt indicate în mod expres (vezi 6 Întreținere), trebuie executate exclusiv de către serviciul de asistență a clienților.

- ▶ Identificați denumirea aparatului Fig. 10 (1), numărul de service Fig. 10 (2) și numărul de serie Fig. 10 (3) pe marca de fabricație. Marca de fabricație se află pe partea stângă în interiorul aparatului.

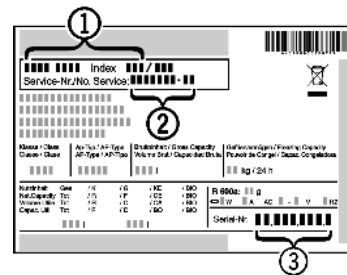

Fig. 10

- ▶ Informați serviciul de asistență a clienților și comunicați tipul defecțiunii, denumirea aparatului Fig. 10 (1), numărul de service Fig. 10 (2) și numărul de serie Fig. 10 (3).
- ▷ Acest lucru permite o depanare rapidă și precisă.
- ▶ Mențineți aparatul închis până la sosirea reprezentantului serviciului de asistență a clienților.
- ▷ Alimentele vor rămâne reci o perioadă mai lungă de timp.
- ▶ Scoateți ștecherul din priză (apucați de ștecher, nu de cablu) sau deconectați siguranța.

RO

7 Defecțiuni

Aparatul dumneavoastră este astfel construit și fabricat, încât să garanteze siguranța funcționării și o durată mare de viață. Dacă apare totuși vreo defecțiune în timpul funcționării, vă rugăm să verificați dacă defecțiunea nu a fost cauzată de o eroare de operare. În acest caz trebuie să vă calculăm costurile reparației chiar și în perioada de garanție. Următoarele defecțiuni pot fi remediate de dumneavoastră:

Aparatul nu funcționează.

- Aparatul nu este pornit.
- ▶ Porniți aparatul.
- Ștecherul nu este conectat corect la priza de alimentare.
- ▶ Verificați ștecherul.
- Siguranța prizei de alimentare nu este funcțională.
- ▶ Verificați siguranța.

Compresorul funcționează îndelung.

- Compresorul comută pe o turație redusă în cazul unui necesar de răcire mai scăzut. Chiar dacă durata de funcționare se prelungește în acest fel, energia este economisită.
- ▶ Acest lucru este normal în cazul modelelor cu economisirea energiei.
- Funcția SuperFrost este pornită.
- ▶ Pentru a răci rapid alimentele compresorul funcționează mai mult timp. Acest lucru este normal.

Un LED din partea inferioară a aparatului (la compresor) clipește în mod repetat la fiecare 5 secunde*.

- Există o defecțiune.
- ▶ Adresați-vă serviciului pentru clienți (vezi 6 Întreținere).

Zgomotele emise sunt prea puternice.

- Compresoarele cu reglaj al turației* pot genera diferite zgomote de funcționare din cauza diverselor trepte de turație.
- ▶ Zgomotul este normal.

Zgomot de efervescentă și clipocit

- Acest zgomot este cauzat de agentul de răcire care curge prin circuitul de răcire.
- ▶ Zgomotul este normal.

Un declic slab

- Zgomotul se aude întotdeauna când agregatul de răcire (motorul) pornește sau se oprește automat.
- ▶ Zgomotul este normal.

Un vâjâit cu tonalitate joasă. Se amplifică pentru scurt timp, atunci când pornește agregatul (motorul).

- La activarea activării funcției SuperFrost, la introducerea alimentelor proaspete sau după menținerea deschisă a ușii

Defecțiuni

→ timp mai îndelungat, puterea de răcire este crescută în mod automat.

- ▶ Zgomotul este normal.
- Temperatura din încăperea este prea mare.
- ▶ Soluție: (vezi 1.2 Domeniul de utilizare a aparatului)

Un vâjâit cu tonalitate joasă

→ Zgomotul apare datorită circulației aerului antrenat de ventilator.

- ▶ Zgomotul este normal.

Zgomote provocate de vibrații

→ Aparatul nu este așezat stabil pe podea. Din acest motiv, mobilierul și obiectele alăturate sunt supuse vibrațiilor cauzate de funcționarea agregatului de răcire.

- ▶ Verificați montajul și calibrați din nou aparatul dacă este cazul.

Un zgomot de curgere la amortizorul de închidere.

→ Zgomotul apare la deschiderea și închiderea ușii.

- ▶ Zgomotul este normal.

La indicatorul de temperatură apare: F0 până la F9

→ Există o defecțiune.

- ▶ Adresați-vă serviciului pentru clienți (vezi 6 Întreținere).

La indicatorul de temperatură se aprinde intermitent

simbolul pentru căderea tensiunii . La indicatorul de temperatură este indicată cea mai ridicată temperatură care a fost atinsă în timpul căderii de tensiune.

→ Temperatura de congelare a crescut prea mult în cursul ultimelor ore sau zile, din cauza unei căderi a rețelei electrice sau a unei întreruperi a alimentării electrice. După restabilirea alimentării electrice, aparatul funcționează în continuare la ultima valoare de temperatură reglată.

- ▶ Ștergerea celei mai ridicate temperaturi: Apăsăți tasta Alarm Fig. 2 (7).
- ▶ Verificați calitatea alimentelor. Nu consumați alimentele alterate. Nu recongelați niciodată alimentele dezghețate.

La indicatorul de temperatură se aprinde indicatorul DEMO.

→ Este activat modul demonstrativ.

- ▶ Adresați-vă serviciului pentru clienți (vezi 6 Întreținere).

Suprafețele exterioare ale aparatului sunt calde*.

→ Căldura degajată de circuitul de răcire este utilizată pentru prevenirea formării condensului.

- ▶ Acest lucru este normal.

Aparatul IceMaker nu mai pornește.*

→ Aparatul frigorific și, prin urmare, aparatul IceMaker nu sunt racordate.

- ▶ Racordați aparatul (vezi 4 Punere în funcțiune).

Aparatul IceMaker nu produce cuburi de gheață.*

→ Aparatul IceMaker nu este pornit.

- ▶ Porniți aparatul IceMaker.
- Sertarul aparatului IceMaker nu este închis corect.
- ▶ Introduceți corect sertarul.
- Racordul de apă nu este deschis.

- ▶ Deschideți racordul de apă.

→ Alimentarea cu apă a aparatului IceMaker este întreruptă.

- ▶ Verificați racordul de apă (vezi capitolul Racordul de apă din instrucțiunile de montare).

- ▶ Verificați furtunurile (vezi capitolul Racordul de apă din instrucțiunile de montare).

→ Sita din piesa finală a furtunului de alimentare cu apă sau sita din piesa de conectare a aparatului sunt înfundate.

- ▶ Curățați sitele.

Temperatura nu este suficient de scăzută.

→ Ușa aparatului nu este închisă corect.

- ▶ Închideți ușa aparatului.
- Ventilația și aerisirea nu sunt suficiente.

- ▶ Eliberați grilajul de ventilare și curățați-l.

→ Temperatura din încăperea este prea mare.

- ▶ Soluție: (vezi 1.2 Domeniul de utilizare a aparatului).

→ Aparatul a fost deschis prea des sau o perioadă prea îndelungată.

- ▶ Așteptați pentru a vedea dacă temperatura necesară se restabilește de la sine. În caz contrar, vă rugăm să vă adresați serviciului pentru clienți (vezi 6 Întreținere).

→ *A fost introdusă o cantitate prea mare de alimente proaspete fără activarea funcției SuperFrost.

- ▶ Soluție: (vezi 5.7 SuperFrost)

→ Temperatura este regală incorect.

- ▶ Reglați o temperatură mai scăzută și controlați-o după 24 ore.

→ Aparatul se află prea aproape de o sursă de căldură (cuptor, instalație de încălzire etc.).

- ▶ Schimbați locul de amplasare al aparatului sau al sursei de căldură.

→ Aparatul nu a fost montat corect în nișă.

- ▶ Verificați dacă aparatul a fost montat corect și dacă ușa se închide corect.

Pe afișaj apar linii («- -»).

→ Temperatura de congelare a crescut peste valoarea de zero grade din cauza unei căderi a rețelei electrice sau a unei întreruperi a alimentării electrice.

- ▶ Vezi și "Pană de curent" și 

Iluminarea interioară nu este aprinsă.

→ Aparatul nu este pornit.

- ▶ Porniți aparatul.

→ Ușa a rămas deschisă mai mult de 15 minute.

- ▶ Iluminarea interioară se întrerupe în mod automat după cca. 15 minute cu ușa deschisă.

→ Iluminarea cu LED-uri este defectă sau capacul este deteriorat:



AVERTIZARE

Pericol de accidentare prin electrocutare!

Sub capac se află componente conducătoare de energie electrică.

- ▶ Iluminarea interioară cu LED-uri trebuie înlocuită sau reparată numai de către serviciul pentru clienți sau de către personal de specialitate calificat în acest scop.



AVERTIZARE

Pericol de rănire cu lampa cu LED-uri!

Intensitatea luminoasă a iluminării cu leduri corespunde clasei de risc RG 2.

În cazul în care capacul este defect:

- ▶ Nu priviți cu lentile optice din imediata apropiere direct în sistemul de iluminare. Ochii pot suferi vătămări.

Garnitura de etanșare a ușii este defectă sau trebuie înlocuită din alte motive.*

→ Garnitura de etanșare a ușii poate fi înlocuită la unele aparate. Ea poate fi schimbată fără alte scule ajutătoare.

- ▶ Adresați-vă serviciului de asistență a clienților (vezi 6 Întreținere).

Aparatul este înghețat sau se formează apă de condens.*

→ Este posibil ca garnitura de etanșare a ușii să fi alunecat afară din canelură.

- ▶ Verificați dacă garnitura de etanșare a ușii este așezată corect în canelură.

8 Scoaterea din funcțiune

8.1 Închiderea alimentării cu apă*

ATENȚIE

Defect de funcționare a alimentării cu apă!

Atunci când în timpul funcționării este blocată alimentarea cu apă, iar dispozitivul IceMaker rămâne în continuare în stare de funcționare, poate îngheța țeava de alimentare cu apă.

- ▶ Opriți dispozitivul IceMaker atunci când este întreruptă alimentarea cu apă (de exemplu în concediu).

8.2 Oprirea aparatului

- ▶ Apăsăți tasta On/Off Fig. 2 (1) timp de cca. 2 secunde.
- ▷ Este emis un semnal sonor lung. Indicatorul de temperatură se stinge. Aparatul este oprit.
- ▷ Dacă aparatul nu poate fi oprit, este activă protecția pentru copii (vezi 5.1 Protecție pentru copii) .

8.3 Scoaterea din funcțiune

- ▶ Goliți aparatul.
- ▶ Aduceți aparatul IceMaker în poziția de curățare (vezi 6 Întreținere) . *
- ▶ Opriți aparatul (vezi 8 Scoaterea din funcțiune) .
- ▶ Scoateți fișa de rețea.
- ▶ Curățați aparatul (vezi 6.2 Curățarea aparatului) .



- ▶ Lăsați ușa deschisă, pentru a evita apariția mirosurilor neplăcute.

9 Evacuarea aparatului la deșuri

Aparatul conține încă materiale valoroase și trebuie predat la un punct de colectare a deșeurilor nesortate în vederea dezmembrării. Evacuarea la deșuri a aparatelor uzate trebuie realizată în mod calificat și profesionist, conform normelor și reglementărilor locale în vigoare.



Aveți grijă să nu deteriorați circuitul de răcire al aparatului uzat în timpul transportului, pentru ca lichidul de răcire conținut (specificat pe marca de fabricație) și uleiul să nu se scurgă necontrolat.

- ▶ Dezafectați aparatul.
- ▶ Deconectați ștecherul de la priză.
- ▶ Detașați cablul de alimentare.



Liebherr-Hausgeräte Ochsenhausen GmbH

Memminger Straße 77-79

88416 Ochsenhausen

Deutschland

home.liebherr.com