

USER MANUAL

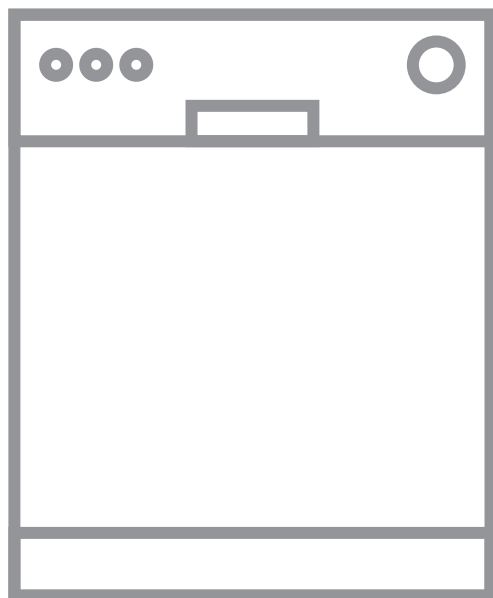

TARTALOM

1. BIZTONSÁGI INFORMÁCIÓK.....	3
2. BIZTONSÁGI UTASÍTÁSOK.....	4
3. TERMÉKLEÍRÁS.....	6
4. KEZELŐPANEL.....	7
5. PROGRAM KIVÁLASZTÁSA.....	8
6. ALAPBEÁLLÍTÁSOK.....	10
7. AZ ELSŐ HASZNÁLAT ELŐTT.....	14
8. NAPI HASZNÁLAT.....	15
9. HASZNOS TANÁCSOK ÉS JAVASLATOK.....	18
10. ÁPOLÁS ÉS TISZTÍTÁS.....	20
11. HIBAELHÁRÍTÁS.....	24
12. TERMÉKISMERTETŐ ADATLAP.....	28
13. TOVÁBBI MŰSZAKI INFORMÁCIÓ.....	28

AZ ÖN ELÉGEDETTSÉGE ÉRDEKÉBEN

Köszönjük, hogy megvásárolta ezt az AEG készüléket. Termékünk gyártásakor egy olyan berendezést kívántunk megalkotni az Ön számára, amely kifogástalan teljesítményt nyújt hosszú éveken keresztül, köszönhetően az alkalmazott innovatív technológiáknak, amelyek az életét jelentősen megkönnyítik – és amelyeket más készülékeken nem talál meg. Kérjük, szánjon néhány percet az útmutató végigolvasására, hogy a maximumot hozhassa ki készülékéből. Látogassa meg a weboldalunkat:



Kezelési tanácsok, kiadványok, hibaelhárító, szerviz információk:
www.aeg.com/webservice



További előnyökért regisztrálja készülékét:
www.registreaeg.com



Kiegészítők, segédanyagok és eredeti alkatrészek vásárlása a készülékhez:
www.aeg.com/shop

VÁSÁRLÓI TÁMOGATÁS ÉS SZERVIZ

Kizárólag eredeti alkatrészek használatát javasoljuk.

Ha készülékével a szervizhez fordul, legyenek kéznél az alábbi adatok: Típus, termékszám, sorozatszám.

Ezek az információk az adattáblán olvashatók.

 Figyelmeztetés - Biztonsági információk

 Általános információk és hasznos tanácsok

 Környezetvédelmi információk

A változtatások jogát fenntartjuk.

1. ⚠ BIZTONSÁGI INFORMÁCIÓK

Az üzembe helyezés és használat előtt gondosan olvassa el a mellékelt útmutatót. A gyártó nem vállal felelősséget a helytelen beszerelés vagy használat miatt keletkezett sérülésekért és károkért. Tartsa biztonságos és elérhető helyen az útmutatót, hogy szükség esetén mindig a rendelkezésére álljon.

1.1 Gyermek és fogyatékkal élő személyek biztonsága

- A készüléket 8 év feletti gyermekek és csökkent fizikai, értelmi vagy mentális képességű, illetve megfelelő tapasztalatok vagy ismeretek híján lévő személyek csak felügyelettel, vagy a készülék biztonságos használatára vonatkozó megfelelő tájékoztatás esetén használhatják.
- A 3-8 éves gyermekek, illetve a súlyos, komplex fogyatékkal élő személyek állandó felügyelet nélkül nem tartózkodhatnak a készülék közelében.
- 3 évesnél fiatalabb gyermekek kizárólag folyamatos felügyelet mellett tartózkodhatnak a készülék közelében.
- Ne hagyja, hogy gyermekek játsszanak a készülékkel.
- A mosószeret tartsa távol a gyermekektől.
- A gyermekeket és a háziállatokat tartsa távol a készüléktől, amikor az ajtaja nyitva van.
- Gyermekek felügyelet nélkül nem végezhetnek tisztítási vagy karbantartási tevékenységet a készüléken.

1.2 Általános biztonság

- A készüléket háztartási, illetve más hasonló felhasználási területekre szánták, mint például:
 - hétfélig házak, üzletek, irodák és egyéb munkahelyeken kialakított személyzeti konyhák;

- hotelek, motelek, szállások reggelivel és egyéb lakás céljára szolgáló ingatlanok esetén az ügyfelek számára.
- Ne változtassa meg a készülék műszaki jellemzőit.
- Az üzemi víznyomás (minimum és maximum) értékének 0.5 (0.05) / 8 (0.8) bar (MPa) között kell lennie.
- Soha ne lépje túl a megengedett legnagyobb töltetet (13 teríték).
- Ha a hálózati kábel megsérül, azt a gyártónak vagy a márkaszerviznek vagy más hasonlóan képzett személynek kell kicserélnie, nehogy veszélyhelyzet álljon elő.
- Lefelé fordítva helyezze a késeket és a hegyes evőeszközöket az evőeszközkosárba, vagy az élükkel lefele fordítva fektesse azokat az evőeszközfiókba.
- Tilos a készülék ajtaját felügyelet nélkül nyitva hagyni a véletlen rálépés elkerülése érdekében.
- Bármilyen karbantartás előtt kapcsolja ki a készüléket, és húzza ki a hálózati csatlakozódugót a csatlakozóaljzatról.
- A készülék tisztításához ne használjon nagy nyomású vízugarat és/vagy gőzt.
- Ügyeljen arra, hogy a készülék alsó részén levő szellőzőnyílásokat (ha vannak) ne zárja le szőnyeg vagy egyéb tárgy.
- A készülék vízhálózatra történő csatlakoztatásához használja a mellékelt, új tömlőkészletet. Régi tömlőkészlet nem használható fel újra.

2. BIZTONSÁGI UTASÍTÁSOK

2.1 Üzembe helyezés



FIGYELMEZTETÉS!

A készüléket csak képzett személy helyezheti üzembe.

- Távolítsa el az összes csomagolóanyagot.
- Ne helyezzen üzembe, és ne is használjon sérült készüléket.
- Biztonsági okokból ne használja a készüléket a bútorba való beépítés előtt.
- Tartsa be a készülékhez mellékelt üzembe helyezési útmutatóban foglaltakat.
- A készülék nehéz, ezért legyen körültekintő a mozgatásakor. Mindig használjon munkavédelmi kesztyűt és zárt lábbelit.

- Ne helyezze üzembe a készüléket olyan helyen, ahol a hőmérséklet $0\text{ }^{\circ}\text{C}$ alatt van.
- A készüléket az üzembe helyezési követelményeknek megfelelő, biztonságos helyre telepítse.

2.2 Elektromos csatlakoztatás



FIGYELMEZTETÉS!

Tűz- és áramütésveszély.

- A készüléket kötelező földelni.
- Ellenőrizze, hogy az adattáblán szereplő adatok megfelelnek-e a helyi elektromos hálózat paramétereinek.
- Mindig megfelelően felszerelt, áramütés ellen védett aljzatot használjon.
- Ne használjon hálózati elosztókat és hosszabbító kábeleket.
- Ügyeljen a hálózati csatlakozódugó és a hálózati kábel épségére. Amennyiben a készülék hálózati vezetékét ki kell cserélni, a cserét márkaszervizünknel végeztesse el.
- Csak az üzembe helyezés befejezése után csatlakoztassa a hálózati csatlakozódugót a hálózati csatlakozóaljzatba. Ügyeljen arra, hogy a hálózati dugasz üzembe helyezés után is könnyen elérhető legyen.
- A készülék csatlakozásának bontására, soha ne a hálózati kábelnél fogva húzza ki a csatlakozódugót. A kábelt mindig a csatlakozódugónál fogva húzza ki.
- Ez a készülék 13 amperes hálózati csatlakozódugóval van felszerelve. Ha szükségessé válik a biztosíték cseréje a hálózati csatlakozódugóban, akkor egy 13 amperes ASTA (BS 1362) biztosítékra (Kizárólag az Egyesült Királyság és Írország).

2.3 Vízhálózatra csatlakoztatás

- Ügyeljen arra, hogy ne okozzon sérülést a vízcsöveknek.
- Mielőtt új vagy hosszabb idő óta nem használt csövekhez csatlakoztatja javítás vagy új eszköz (pl. vízóra stb.) felszerelése után a készüléket, addig

folyassa a vizet, amíg az teljesen ki nem tisztul.

- A készülék első használata közben és után ellenőrizze, hogy nem látható-e vízszivárgás.
- A befolyócsó biztonsági szeleppel, valamint dupla bevonattal ellátott belső elektromos vezetékkel rendelkezik.

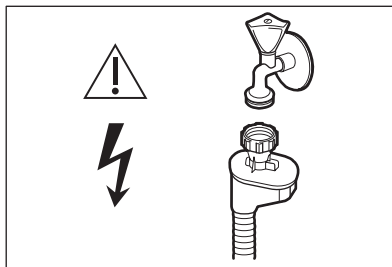

FIGYELMEZTETÉS!

Veszélyes feszültség.

- Ha a befolyócsó megsérül, akkor azonnal zárja el a vízcsapot, majd húzza ki a csatlakozódugót a fali csatlakozóaljzattól. Forduljon a márkaszervizhez a befolyócsó cseréje érdekében.

2.4 Használat

- Ne tegyen gyúlékony anyagot vagy gyúlékony anyaggal szennyezett tárgyat a készülékbe, annak közelébe, illetve annak tetejére.
- A mosogatógépben használt mosogatószerek veszélyesek. Kövesse a mosószer csomagolásán feltüntetett utasításokat.
- Ne igyon a készülékben lévő vízből, és ne játsszon vele.
- Az edényeket a mosogatógépből csak a mosogatóprogram lejártá után vegye ki. Egy kevés mosogatószer maradhat az edényeken.
- Ne üljön vagy álljon rá a készülék nyitott ajtajára.
- A készülékből forró gőz szabadulhat ki, ha az ajtót mosogatóprogram futása közben kinyitja.

2.5 Belső világítás



FIGYELMEZTETÉS!

Sérülésveszély.

- A készülék belső lámpával rendelkezik, amely bekapcsol, amikor az ajtaját kinyitják, és kikapcsol, amikor becsukják.
- A készülékben használt égő kizárólag háztartási készülékekhez használható. Otthona világítására ne használja.
- A belső világítás cseréje érdekében forduljon a márkaszervizhez.

2.6 Szerviz

- A készülék javítását bízza a márkaszervizre.
- Csak eredeti pótalkatrészeket használjon.

2.7 Ártalmatlanítás



FIGYELMEZTETÉS!
Sérülés- vagy fulladásveszély.

- Bontsa a készülék hálózati csatlakozását.
- Vágja le a hálózati tápkábelt, és helyezze a hulladékba.
- Szerelje le az ajtókilincset, hogy megakadályozza gyermekek és kedvenc állatok készülékben rekedését.

3. TERMÉKLEÍRÁS

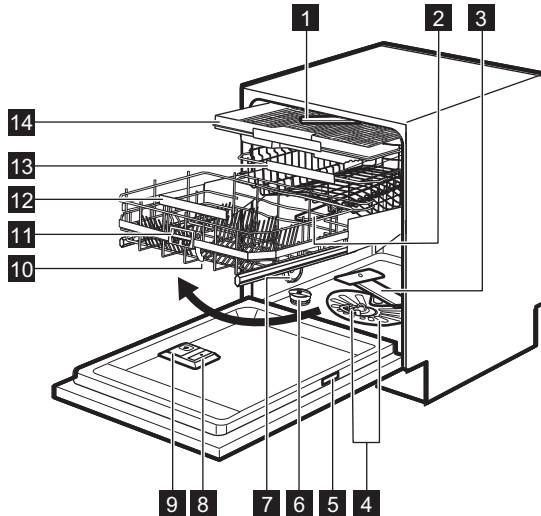

- 1** Mennyezeti szórókar
- 2** Felső szórókar
- 3** Alsó szórókar
- 4** Szűrők
- 5** Adattábla
- 6** Sótartály
- 7** Szellőzőnyílás
- 8** Öblítőszer-adagoló

- 9** Mosogatószer-adagoló
- 10** ComfortLift kosár
- 11** Nyitófogantyú
- 12** Alsó kosárfogantyú
- 13** Felső kosár
- 14** Evőeszközfiók

4. KEZELŐPANEL

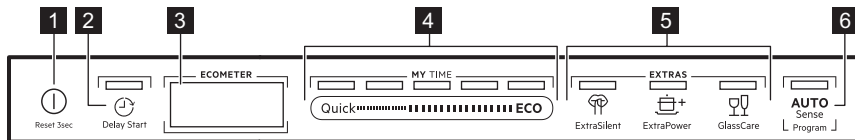

- | | |
|--|---|
| <p>1 Be/Ki gomb</p> <p>2 Delay Start gomb</p> <p>3 Kijelzés</p> <p>4 MY TIME választósáv</p> | <p>5 EXTRAS gombok</p> <p>6 AUTO Sense gomb</p> |
|--|---|

4.1 Kijelző

A kijelzőn a következő információk láthatók:

- ECOMETER
- Visszajelzők
- Programok neve és időtartama
- Késleltetett indítás ideje
- Tájékoztató címkék

Az ECOMETER jelzi, hogy a programválasztás miként befolyásolja a víz- és energiafogyasztást. Minél több sáv világít, annál alacsonyabb a fogyasztás.



A **ECO** jelzi a leginkább környezetbarát programválasztást a normál szennyezettségű töltet esetén.

4.2 ECOMETER



4.3 Visszajelzők

Visszajelzők	Leírás
	Öblítőszer visszajelző. Akkor világít, ha az öblítőszer adagolót fel kell tölteni. Lásd „ Az első használat előtt ” című részt.
	Só visszajelző. Akkor világít, ha a sótartályt fel kell tölteni. Lásd „ Az első használat előtt ” című részt.
	Machine Care visszajelző. Akkor világít, ha a készülék belsejének tisztítása szükséges a Machine Care programmal. Olvassa el az „ Ápolás és tisztítás ” című fejezetet.
	Szárítási fázis visszajelző. Akkor világít, ha szárítási fázissal rendelkező program van kiválasztva. Akkor villog, amikor a szárítási fázis működik. Lásd a „ Programválasztás ” című részt.

Visszajelzők	Leírás
	Delay Start visszajelző. Akkor világít, amikor a késleltetett indítást beállítja. Lásd a „Napi használat” című részt.
	Szünet visszajelző. Villog, ha szünetelteti a mosogatási ciklust vagy a késleltetés visszaszámlálását a készülék ajtajának kinyitásával. Lásd a „Napi használat” című részt.
	Figyelmeztető visszajelzők. Akkor világítanak, ha a készülék meghibásodik. Olvassa el a „Hibaelhárítás” című részt.

5. PROGRAM KIVÁLASZTÁSA

5.1 MY TIME

A MY TIME választósávvá beállíthatja a megfelelő mosogatási ciklust, mely a program időtartamán alapul, és hosszúsága 30 perctől 4 óráig terjedhet.

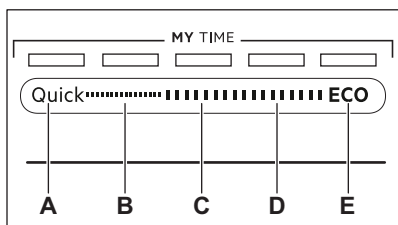

- A **Quick** a legrövidebb program (30min) a frissen és enyhén szennyezett edények mosogatásához.
- A **1h** program a frissen vagy enyhén rászáradt étellel szennyezett edények mosogatásához alkalmas.
- A **1h 30min** program normál mértékben szennyezett eszközök mosogatásához és szárításához alkalmas.
- A **2h 40min** program erősen szennyezett eszközök mosogatásához és szárításához alkalmas.
- Az **ECO** a leghosszabb program (4h), mely a leghatékonyabb víz- és energiafogyasztást kínálja a normál mértékben szennyezett edények és evőeszközök mosogatásához. Ezt a programot használják tesztprogramként a bevizsgáló intézetek.

5.2 EXTRAS

A programválasztást az igényeinek megfelelően állíthatja be a EXTRAS bekapcsolásával.

ExtraSilent

 Az ExtraSilent lehetővé teszi a készülék által kibocsátott zaj csökkentését. Amikor a kiegészítő funkció be van kapcsolva, a mosogatószivattyú alacsony fordulatszámon, halkan működik. Az alacsony fordulatszám miatt hosszabb a program időtartama.

ExtraPower

 Az ExtraPower kiegészítő funkció javítja a beállított program mosogatási hatékonyságát. A kiegészítő funkció növeli a mosogató hőmérsékletét és időtartamát.

GlassCare

 A GlassCare kiegészítő funkció speciális kezelésben részesíti a kényes tárgyakat. A kiegészítő funkció meggátolja a kiválasztott programnál a mosogatási hőmérséklet gyors változásait, és lecsökkenti azt 45 °C értékre. Ez különösen az üvegedényeket óvja a sérüléstől.

5.3 AUTO Sense

A AUTO Sense program a töltet típusának megfelelő mosogatási ciklust automatikusan beállítja.

A készülék érzékeli a kosarakba helyezett edények szennyezettségét és mennyiségét. Beállítja a szükséges

hőmérsékletet és a vízmennyiséget, illetve a program időtartamát.

5.4 Programáttekintés

Program	Töltet típusa	Szennyezettség mértéke	Programszakaszok	EXTRAS
Quick	<ul style="list-style-type: none"> Főzőedények Evőeszközök 	<ul style="list-style-type: none"> Friss 	<ul style="list-style-type: none"> Mosogatás 50 °C Közbenső öblítés Befejező öblítés 45 °C AirDry 	<ul style="list-style-type: none"> ExtraPower GlassCare
1h	<ul style="list-style-type: none"> Főzőedények Evőeszközök 	<ul style="list-style-type: none"> Friss Enyhén rászáradt 	<ul style="list-style-type: none"> Mosogatás 60 °C Közbenső öblítés Befejező öblítés 50 °C AirDry 	<ul style="list-style-type: none"> ExtraPower GlassCare
1h 30min	<ul style="list-style-type: none"> Főzőedények Evőeszközök Lábasok Serpenyők 	<ul style="list-style-type: none"> Normál Enyhén rászáradt 	<ul style="list-style-type: none"> Mosogatás 60 °C Közbenső öblítés Befejező öblítés 55 °C Szárítás AirDry 	<ul style="list-style-type: none"> ExtraPower GlassCare
2h 40min	<ul style="list-style-type: none"> Főzőedények Evőeszközök Lábasok Serpenyők 	<ul style="list-style-type: none"> Normál és erős Rászáradt 	<ul style="list-style-type: none"> Előmosogatás Mosogatás 60 °C Közbenső öblítés Befejező öblítés 60 °C Szárítás AirDry 	<ul style="list-style-type: none"> ExtraPower GlassCare
ECO	<ul style="list-style-type: none"> Főzőedények Evőeszközök Lábasok Serpenyők 	<ul style="list-style-type: none"> Normál Enyhén rászáradt 	<ul style="list-style-type: none"> Előmosogatás Mosogatás 50 °C Közbenső öblítés Befejező öblítés 55 °C Szárítás AirDry 	<ul style="list-style-type: none"> ExtraPower GlassCare ExtraSilent
AUTO Sense	<ul style="list-style-type: none"> Főzőedények Evőeszközök Lábasok Serpenyők 	A program minden szennyezettségi foknak megfelelő beállítást választ.	<ul style="list-style-type: none"> Előmosogatás Mosogatás 50 - 60 °C Közbenső öblítés Befejező öblítés 60 °C Szárítás AirDry 	Az EXTRAS kiegészítő funkciók nem használhatók ezzel a programmal.

Program	Töltet típusa	Szennyezett-ség mértéke	Programszakaszok	EXTRAS
Machine Care	• Edények nélkül	A program a készülék belső terének tisztítására szolgál.	<ul style="list-style-type: none"> • Mosogatás 70 °C • Közbenső öblítés • Végso öblítés • AirDry 	Az EXTRAS kiegészítő funkciók nem használhatók ezzel a programmal.

Fogyasztási értékek

Program ¹⁾	Víz (liter)	Energiafogyasztás (kWh)	Időtartam (perc)
Quick	9.3 - 11.4	0.54 - 0.66	30
1h	10.6 - 12.9	0.80 - 0.93	60
1h 30min	10.4 - 12.7	0.97 - 1.10	90
2h 40min	10.8 - 13.2	0.97 - 1.11	160
ECO	11	0.821	240
AUTO Sense	9.6 - 13.1	0.74 - 1.06	120 - 170
Machine Care	8.9 - 10.9	0.58 - 0.70	60

¹⁾ A víz nyomása és hőmérséklete, a hálózati feszültség ingadozásai, a kiegészítő funkciók és az edények mennyisége módosíthatja az értékeket.

Tájékoztató a bevizsgáló intézetek számára

Ha a teljesítmény-tesztek (pl. EN60436 szerinti) végrehajtására vonatkozó információkra van szüksége, küldjön e-mailt a következő címre:

info.test@dishwasher-production.com

A kérdésben szerepeljen a termék számkódja (termékszám), mely az adattáblán olvasható.

Minden egyéb, a mosogatógépet érintő kérdésben a készülékhez mellélt szerviz kézikönyv nyújt útmutatást.

6. ALAPBEÁLLÍTÁSOK

A készülék személyre szabásához az egyéni igényeinek megfelelően módosíthatja az alapbeállításokat.

Beállítások	Értékek	Leírás
Vízkeménység	1 és 10 szint között (alapértelmezés: 5)	A vízlágyító szintjét a körzetében meglévő víz keménységnek megfelelően állítsa be. ¹⁾
Öblítőszer szintje	0 és 6 szint között (alapértelmezés: 4)	Az öblítőszer szintjét az előírt adagolásnak megfelelően állítsa be. ¹⁾

Beállítások	Értékek	Leírás
Befejezés jelzohang	BE KI (alapértelmezett)	A program futásának végét jelző hangjelzés be- vagy kikapcsolása. ¹⁾
Automata ajtónyitás	BE (alapértelmezett) KI	A AirDry funkció be- vagy kikapcsolása. ¹⁾
Nyomógomb hangok	BE (alapértelmezett) KI	A billentyűhangok be- vagy kikapcsolása.
Legutóbbi program	BE KI (alapértelmezett)	Az utoljára használt program és kiegészítő funkciók automatikus kiválasztásának be- vagy kikapcsolása. ¹⁾
Padlóra vetítés	BE (alapértelmezett) KI	A TimeBeam funkció be- vagy kikapcsolása. ¹⁾
Fényero	0 és 9 szint között	A kijelző fényerejének beállítása.
Nyelv	Nyelvek listája (alap- értelmezett: Magyar)	Állítsa be a kívánt nyelvet.
Beállítások törlése	IGEN NEM	Gyári beállítások visszaállítása.
Termékszám	Szám	Ellenőrizze a készülék PNC számát. ¹⁾

¹⁾ További részletekért olvassa el a fejezet többi részét is.

6.1 A vízlágyító

A vízlágyító a vezetékes vízben található ásványi anyagok eltávolítására szolgál, amelyek hátrányosan befolyásolják a mosogatás eredményességét, valamint rongálnak a készüléket.

Annál keményebb a víz, minél többet tartalmaz ezekből az ásványi anyagokból. A vízkeménységet különböző mértékegységekkel mérik.

A vízlágyítót a lakóhelyén jellemző vízkeménységhez kell beállítani. A víz keménységét illetően a helyi vízművektől

kaphat tájékoztatást. A jó mosogatási eredmény eléréséhez fontos a vízlágyító szintjének pontos beállítása.



A kemény víz lágyítása növeli a víz- és energiafogyasztást, valamint meghosszabbítja a program időtartamát. Minél magasabb a vízlágyító szintje, annál nagyobb a fogyasztás és hosszabb az időtartam.

Vízkeménység

Német keménységi fok (°dH)	Francia keménységi fok (°fH)	mmol / l	Clarke keménységi fok	Vízlágyító szintje
47 - 50	84 - 90	8.4 - 9.0	58 - 63	10
43 - 46	76 - 83	7.6 - 8.3	53 - 57	9

Német keménységi fok (°dH)	Francia keménységi fok (°fH)	mmol / l	Clarke keménységi fok	Vízlágyító szintje
37 - 42	65 - 75	6.5 - 7.5	46 - 52	8
29 - 36	51 - 64	5.1 - 6.4	36 - 45	7
23 - 28	40 - 50	4.0 - 5.0	28 - 35	6
19 - 22	33 - 39	3.3 - 3.9	23 - 27	5 1)
15 - 18	26 - 32	2.6 - 3.2	18 - 22	4
11 - 14	19 - 25	1.9 - 2.5	13 - 17	3
4 - 10	7 - 18	0.7 - 1.8	5 - 12	2
<4	<7	<0.7	< 5	1 2)

1) Gyári beállítás.

2) Ezen a szinten ne használjon sót.

A használt mosogatószer típusától függetlenül állítsa be a megfelelő vízkeménységet, hogy a só feltöltés visszajelző bekapcsolva maradjon.



A só tartalmazó kombinált mosogatószer-tabletták nem elég hatékonyak a kemény víz lágyításához.

6.2 Öblítőszer szintje

Az öblítőszer lehetővé teszi, hogy az edények folt- és csikmentesen száradjanak. Az öblítőszer adagolása a forró vizes öblítési fázis alatt automatikusan történik. Az adagolt öblítőszer mennyisége állítható.

Ha az öblítőszer-adagoló üres, a kijelzőn a  visszajelző és a **Kevés az öblítőszer.** üzenet jelenik meg. Ha kizárólag kombinált mosogatószer-tablettákat használ, és a szárítási eredmények megfelelőek, az öblítőszer-adagoló és a feltöltésére figyelmeztető üzenet kikapcsolható. Azonban a legjobb szárítási eredmény eléréséhez mindig használjon öblítőszer, és tartsa bekapcsolva a figyelmeztető üzenetet.

Az öblítőszer-adagoló és az üzenet kikapcsolásához állítsa az öblítőszer szintjét 0 értékre.

6.3 Befejezés jelzőhang

A program végének jelzésére beállíthat egy hangjelzést.



Hangjelzések hallhatók akkor is, ha a készülék meghibásodik. Nincs lehetőség ezen jelzések kikapcsolására.

6.4 AirDry

A AirDry kiegészítő funkcióval jobb szárítási eredmény érhető el. A szárítási szakasz közben a készülék ajtaja automatikusan kinyílik, és nyitva marad.

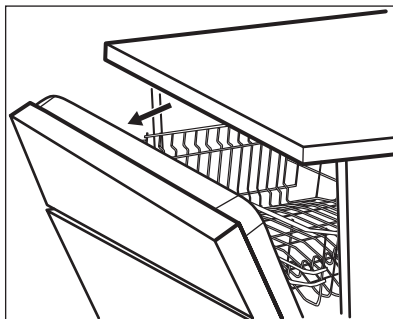

A AirDry kiegészítő funkció automatikusan bekapcsol minden program esetén.

**VIGYÁZAT!**

Az automatikus ajtónyitást követő 2 percen belül ne próbálja meg az ajtót becsukni. Ezzel kárt tehet a készülékben.

**VIGYÁZAT!**

Javasoljuk, hogy kapcsolja ki a AirDry kiegészítő funkciót, ha gyermekek férhetnek hozzá a készülékhez. Az ajtó automatikus kinyitása veszélyhelyzetet teremthet.

6.5 Utolsó programválasztás

Beállíthatja az utoljára használt program és kiegészítő funkciók automatikus kiválasztását.

A legutolsó program az, amelyik teljesen véget ért, és mentése megtörtént a készülék kikapcsolása előtt. Ezután az automatikusan lesz kiválasztva a készülék bekapcsolása után.

Amikor a legutolsó program kiválasztása le van tiltva, ECO az alapértelmezett program.

6.6 TimeBeam

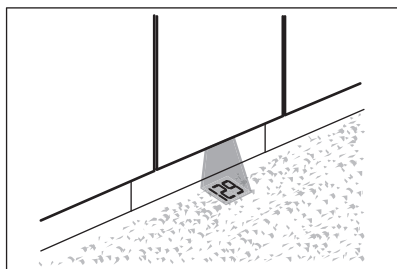

A TimeBeam funkció a készülék ajtaja alatti padlóterületre vetíti ki az alábbi információkat:

- A program indításakor a program időtartamát.
- **0:00** és **CLEAN** üzenetet, amikor a program véget ér.
- A **DELAY** üzenetet és a késleltetett indításig hátralévő időt.
- Riasztási kódot, ha a készülék meghibásodott.



Amikor a AirDry funkció kinyitja az ajtót, a TimeBeam kikapcsol. A folyamatban lévő programból hozzávetőlegesen hátralévő idő ellenőrzéséhez tekintse meg a kezelőpanel kijelzőjét.

6.7 Termékszám

Ha a márkaszervizhez fordul, adja meg a készülék termékszámát (Termékszám).

Ez a szám a készülék ajtaján levő adattáblán található. A számot a kijelzőn is ellenőrizheti. A szám megtekintéséhez válassza a **Termékszám** pontot a beállítás listából.

6.8 Beállítás üzemmód

Navigálás a beállítás üzemmódban

Beállítás üzemmódban a MY TIME választósáv segítségével lehet mozogni.

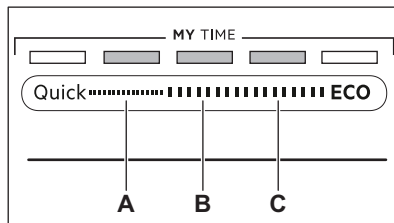

A. Előző gomb

B. OK gomb

C. Következő gomb

A **Előző** és **Következő** gombbal válthat az alapbeállítások között, illetve módosíthatja azok értékét.

Az **OK** gombbal lehet belépni a kiválasztott beállításba, és megerősíteni értékének módosítását.

Belépés a beállítás üzemmódba

A beállítás üzemmódba a program elindítása előtt lehet belépni. A program futása közben nem lehet belépni a beállítás üzemmódba.

A beállítás üzemmódba lépéshez tartsa nyomva egyszerre a **Quick** és **ECO** gombot kb. 3 másodpercig.

- A **Előző**, **OK** és **Következő** gombhoz társított visszajelzők világítani kezdenek.
- A kijelző az első elérhető beállítást és annak aktuális értékét jeleníti meg.

Beállítás módosítása

Győződjön meg arról, hogy a készülék beállítás üzemmódban van.

1. A **Előző** vagy **Következő** segítségével válassza ki a kívánt beállítást.

A kijelzőn a beállítás neve és annak aktuális értéke jelenik meg.

2. A beállítás elindításához nyomja meg az **OK** gombot.

A kijelzőn a rendelkezésre álló értékek jelennek meg.

3. Az érték módosításához nyomja meg a **Előző** vagy **Következő** gombot.
4. A beállítás megerősítéséhez nyomja meg a **OK** gombot.
 - Az új beállítás mentése megtörtént.
 - A kijelző visszatér az alapbeállítások listához.
5. A beállítási üzemmódból való kilépéshez tartsa nyomva egyszerre a **Quick** és **ECO** gombot kb. 3 másodpercig.

A készülék visszatér programválasztási üzemmódba.

A mentett beállítások mindaddig érvényben maradnak, míg másikat nem választ.

7. AZ ELSŐ HASZNÁLAT ELŐTT

1. **Ellenőrizze, hogy a vízlágyító aktuális szintje megfelel-e a használt víz keménységének. Amennyiben nem, állítsa be a vízlágyító szintjét.**
2. Töltse fel sótartályt.
3. Töltse fel az öblítőszer-adagolót.
4. Nyissa ki a vízcsapot.
5. A gyártási folyamat maradványainak eltávolításához indítsa el a Quick programot. Ne használjon mosogatószeret, és ne töltse meg a kosarakat.

Miután elindít egy programot, a készülék kb. 5 percen keresztül regenerálja a vízlágyítóban lévő gyantát. A mosogatási fázis csak akkor kezdődik meg, amikor a fenti művelet véget ért. Ez a műveletsor rendszeres időközönként ismétlődik.

7.1 Sótartály



VIGYÁZAT!

Csak mosogatógépekhez készült durva só használjon. A finom só növeli a korrózió veszélyét.

A só a vízlágyítóban a gyanta regenerálására, valamint a napi

használat során a megfelelő mosogatási eredmény biztosítására szolgál.

A sótartály feltöltése



Győződjön meg róla, hogy a ComfortLift kosár üres és felemelt helyzetben áll.

1. Csavarja le a sótartály kupakját az óramutató járásával ellenkező irányba.
2. Öntsön 1 liter vizet a sótartályba (csak az első alkalommal).
3. Töltse fel a sótartályt regeneráló sóval (amíg teljesen fel nem töltődik).

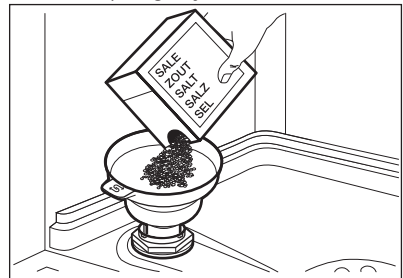

4. Óvatosan rázza meg a tölcserát a fogantyújánál, hogy a legutolsó szemcse is betöltődjön.

5. Távolítsa el a sótartály nyílása körül lévő sót.

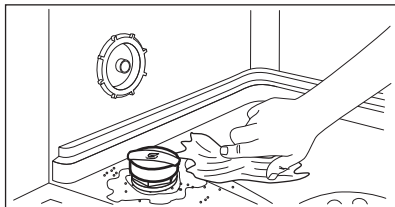

6. Csavarja vissza a kupakot az óramutató járásával megegyező irányban a sótartály bezárásához.



VIGYÁZAT!

Víz és só juthat ki a töltés során a sótartályból. Miután feltöltötte a sótartályt, azonnal indítsa el a legrövidebb mosogatóprogramot a korrózió megelőzése érdekében. Ne tegyen edényeket a kosarakba.



VIGYÁZAT!

Csak mosogatógépekhez tervezett öblítőszer használjon.

1. Nyissa fel a fedelet (C).
2. Az öblítőszer-adagolót (B) a „MAX” jelzésig tölts fel öblítőszerrel.
3. A kiömlött öblítőszer nedvszívó törülköendővel távolítsa el, hogy a mosogatóprogram alatt megakadályozza a túlzott habképződést.
4. Zárja le a fedelet. Ellenőrizze, hogy a fedél reteszelődik-e a helyén.



Töltse fel az öblítőszer-adagolót, ha a visszajelző (A) átlátszó.

7.2 Hogyan töltsük fel az öblítőszer-adagolót?

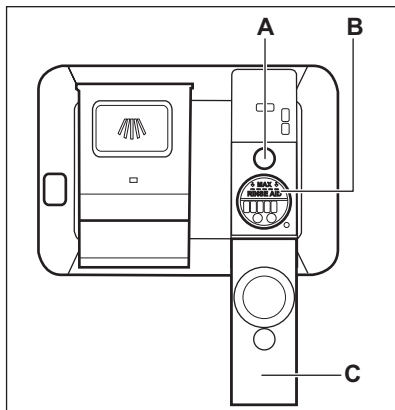

8. NAPI HASZNÁLAT

1. Nyissa ki a vízcsapot.
2. Tartsa nyomva a  gombot, amíg a készülék be nem kapcsol.
3. Töltse fel a sótartályt, ha az üres.
4. Töltse fel az öblítőszer-adagolót, ha az üres.
5. Pakolja meg megfelelően a kosarakat.
6. Töltse be a mosogatószert.
7. Válasszon ki és indítson el egy programot.
8. Zárja el a vízcsapot, amikor a program végét ér.

8.1 ComfortLift



VIGYÁZAT!

Ne üljön rá a fiókra, és ne gyakoroljon extra nyomást a rögzített kosárra.



VIGYÁZAT!

Ne lépje túl a maximális töltőkapacitást (18 kg).



VIGYÁZAT!

Győződjön meg róla, hogy az eszközök nem lógnak ki a kosárból, máskülönbén károsodhatnak, illetve károsíthatják a ComfortLift mechanikát.

A ComfortLift mechanika lehetővé teszi az alsó fiók emelését (a második fiókszintig) és süllyesztését a betöltés és kiszedés megkönnyítése érdekében.

Az alsó kosár betöltése és ürítése:

1. A kosár felemeléséhez húzza ki a fiókot a mosogatógépből a kosárfogantyúnál megfogva. A nyitófogantyút ne használja.

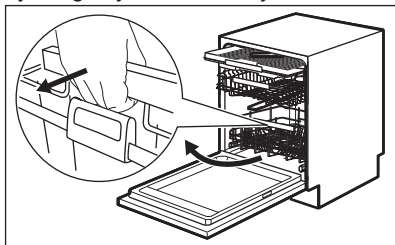

A kosár automatikusan reteszeli a felső állásban.

2. Óvatosan helyezze be vagy szedje ki az eszközöket a kosárból (lásd **Kosár betöltési segédlet**).
3. A kosár leengedéséhez fogja össze a nyitófogantyút és a kosárfogantyút az ábra szerint. Emelje fel teljesen a nyitófogantyút és enyhén a kosárfogantyút, amíg a kosár mindkét oldala fel nem szabadul.

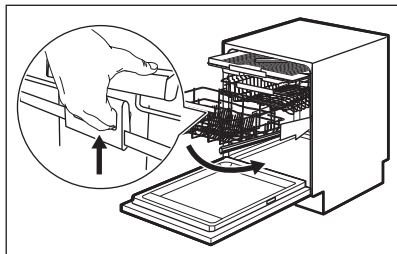

Miután a kosarat felszabadította, tolja vissza a fiókot. A mechanika visszatér az alsó állásban levő alaphelyzetbe.

Töltősejtől függően kétféle módon süllyeszthető le a kosár:

- Ha teljes töltetet szeretne tányérokba helyezni, kis mértékben tolja le a kosarat.
- Ha a kosár üres vagy félig töltött, tolja le teljesen a kosarat.

8.2 A mosogatószer használata

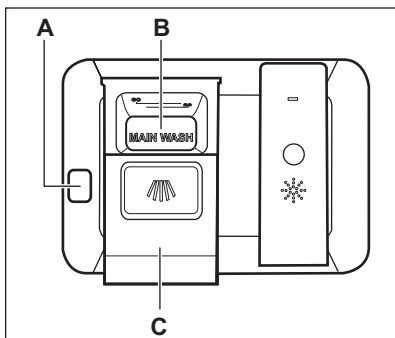

VIGYÁZAT!

Csak mosogatógéphez készült, speciális mosogatószert használjon.

1. A kioldó gomb megnyomásával (A) nyissa ki a fedelet (C).
2. Tegye a mosogatószert por vagy tablettá formájában az adagolóba (B).
3. Ha előmosogatási fázissal rendelkező mosogatóprogramot használ, tegyen egy kevés mosogatószert a készülék ajtajának belsejébe.

4. Zárja le a fedelet. Ellenőrizze, hogy a fedél reteszelődik-e a helyén.

8.3 Program kiválasztása és elindítása a MY TIME választósáv segítségével

1. Húzza keresztül az ujját a MY TIME választósávon a megfelelő program kiválasztásához.
 - A kiválasztott program jelzőfénye világítani kezd.
 - Az ECOMETER jelzi a víz- és energiafogyasztás szintjét.
 - A kijelző a program időtartamát mutatja.
2. Szükség szerint kapcsolja be a megfelelő EXTRAS kiegészítő funkciót.
3. Csupja be a készülék ajtaját a program elindításához.

8.4 Az EXTRAS funkció bekapcsolása

1. Válasszon egy programot a MY TIME választósáv segítségével.
2. Nyomja meg a bekapcsolandó kiegészítő funkcióhoz tartozó gombot.
 - A gombhoz társított jelzőfény világítani kezd.
 - A kijelző a program frissített időtartamát mutatja.
 - Az ECOMETER jelzi a víz- és energiafogyasztás frissített szintjét.



Alapértelmezés szerint egy program elindítása előtt mindig be kell kapcsolni a megfelelő kiegészítő funkciókat. Ha az Utolsó programválasztás engedélyezett, a mentett kiegészítő funkciók automatikusan bekapcsolnak a programmal együtt.



A kiegészítő funkciókat a program működése közben nem lehet be- vagy kikapcsolni.



Nem minden kiegészítő funkció kombinálható egymással.



A kiegészítő funkciók használata gyakran növeli a víz- és energiafogyasztást, valamint meghosszabbítja a program időtartamát.

8.5 Az AUTO Sense program elindítása

1. Nyomja meg a **AUTO Sense** gombot.
 - A gombhoz társított jelzőfény világítani kezd.
 - A kijelző a program leghosszabb lehetséges időtartamát mutatja.



A MY TIME és EXTRAS kiegészítő funkció nem használható ezzel a programmal.

2. Csupja be a készülék ajtaját a program elindításához.

A készülék érzékeli a töltet típusát, és ennek megfelelő mosogatási ciklust állít be. A ciklus alatt az érzékelők többször bekapcsolnak, és a program kezdeti időtartama lerövidülhet.

8.6 A program indításának késleltetése

1. Válasszon ki egy programot.
2. Annyiszor nyomja meg a  gombot, amíg a kívánt késleltetés meg nem jelenik a kijelzőn (1 és 24 óra között).

A gombhoz társított jelzőfény világítani kezd.

3. Csupja be a készülék ajtaját a visszazámlálás elindításához.

A visszazámlálás alatt a késleltetési idő és a kiválasztott program nem módosítható.

Amikor a visszazámlálás befejeződött, megkezdődik a program végrehajtása.

8.7 Ajtónyitás a készülék működése közben

Ha kinyitja az ajtót egy program futása közben, a mosogatási ciklus szünetelni fog. A kijelzőn a program fennmaradó időtartama látható. A kijelző alján levő folyamatjelző sáv a mosogatási ciklus pillanatnyi állapotát jelzi. A sáv hosszúsága a program hátralevő időtartamának megfelelően csökken.

Ha kinyitja a készülék ajtaját a késleltetett indítás visszaszámlálása közben, a visszaszámlálás szünetelni fog. A kijelzőn a visszaszámlálás pillanatnyi állapota jelenik meg.

Amikor ismét becsukja az ajtót, a készülék a megszakítási ponttól folytatja a működést.

 Ha az ajtót a készülék működése közben kinyitja, az módosíthatja a program energiafogyasztását és időtartamát.

 Ha a szárítási fázis alatt 30 másodpercnél hosszabb időre kinyitja az ajtót, az éppen futó program kikapcsol. Ez nem történik meg, ha az ajtót az AirDry funkció nyitja ki.

8.8 Visszaszámlálás alatt a késleltetett indítás leállítása

Tartsa nyomva 3 másodpercig a  gombot.

A készülék visszatér programválasztás üzemmódba.

 Ha törlő a késleltetett indítást, ismét ki kell választania a programot.

8.9 Futó program törlése

Tartsa nyomva 3 másodpercig a  gombot.

A készülék visszatér programválasztás üzemmódba.

 Egy új mosogatóprogram elindítása előtt ellenőrizze, hogy van-e mosogatószer a mosogatószer-adagolóban.

8.10 Az Auto Off funkció

Ha a készülék nem végez tevékenységet, az energiafogyasztás csökkentése érdekében ez a funkció kikapcsolja a készüléket.

A funkció az alábbiak esetén lép automatikusan működésbe:

- Miután a program véget ért.
- 5 perccel azután, ha a program nem indult el.

8.11 Miután a program véget ért

Amikor a program befejeződött, a kijelző **Edénytisztítás** értéket mutat.

Az Auto Off funkció automatikusan kikapcsolja a készüléket.

Minden gomb inaktív a be/ki gomb kivételével.

9. HASZNOS TANÁCSOK ÉS JAVASLATOK

9.1 Általános

Kövesse az alábbi ötleteket, melyek optimális tisztítási és szárítási eredményt biztosítanak a napi használat során, valamint segítséget nyújtanak a környezet megóvásában.

- Távolítsa el a nagyobb ételmaradványokat az edényekről.
- Az edényeket ne öblítse le kézzel előzetesen. Szükség szerint állítson

be előmosogatás szakasszal rendelkező programot.

- Mindig használja ki a kosarak teljes területét.
- Ügyeljen arra, hogy a kosarakban az edények ne érjenek egymáshoz, illetve ne fedjék le egymást. Kizárólag ebben az esetben képes a víz megfelelően elérni és elmosogatni az edényeket.
- A mosogatószert, öblítőszert és só-t használhatja különállóan, vagy

használjon kombinált mosogatószer-tablettákat (pl.: „Mind az 1-ben”). Kövesse a termék csomagolásán látható utasításokat.

- Válassza ki a töltet típusának és a szennyeződés mértékének megfelelő programot. A leghatékonyabb víz- és energiafogyasztás az ECO programmal érhető el.

9.2 Só, öblítőszer és mosogatószer használata

- Kizárólag mosogatógéphez forgalmazott sót, öblítőszert és mosogatószert használjon. Egyéb termékek károsodást okozhatnak a készülékben.
- Az olyan környéken, ahol a víz kemény vagy nagyon kemény, javasoljuk a sima mosogatószer (további hatóanyagokkal nem rendelkező por, gél, tablettá), öblítőszer és só különálló használatát az optimális tisztítási és szárítási eredmény eléréséhez.
- Rövid programok során nem oldódnak fel teljesen a mosogatószer tabletták. A mosogatószer maradványok edényeken való lerakódásának megakadályozására hosszú programoknál használja a tablettákat.
- Ne használjon a szükségesnél több mosogatószert. További információkért olvassa el a mosogatószer csomagolásán található útmutatásokat.

9.3 Mit tegyek, ha szeretném abbahagyni a kombinált mosogatószer-tabletták használatát?

Külön mosogatószer, só és öblítőszer használatának megkezdése előtt végezze el az alábbi lépéseket:

1. Állítsa be a legmagasabb szintet a vízlágyítóban.
2. Ellenőrizze, hogy tele van-e a sótartály és az öblítőszer-adagoló.
3. Indítsa el a Quick programot. Ne töltsön be mosogatószert, és ne töltsön meg a kosarakat.

4. A program lefutása után állítsa be a vízlágyítót a lakhelyén levő vízkeménységnek megfelelően.
5. Állítsa be az adagolt öblítőszer mennyiségét.

9.4 Egy program indítása előtt

A kiválasztott program elindítása előtt győződjön meg az alábbiakról:

- A szűrők tiszták és megfelelően vannak elhelyezve.
- Szoros a sótartály kupakjának rögzítése.
- Nem tömődtek el a szórókarok.
- Van elegendő só és öblítőszer (ha nem kombinált mosogatószer-tablettákat használ).
- Megfelelő az edények elhelyezése a kosarakban.
- A kiválasztott program megfelel a töltet típusának és a szennyeződés mértékének.
- Megfelelő mennyiségű mosogatószert használ.

9.5 A kosarak megtöltése

- Kizárólag mosogatógépben tisztítható eszközöket helyezzen a készülékbe.
- Ne mosson fából, szaruból, alumíniumból, ónból és rézből készült darabokat a készülékben.
- Ne mosson a készülékben vizet felszívó darabokat (szivacsot, rongyot).
- Az edényekről távolítsa el a nagyobb ételmaradékokat.
- Mielőtt a készülékbe helyezné, áztassa be az odaégett maradványokat tartalmazó edényeket.
- Az üreges tárgyakat (pl. csészék, poharak és lábasok) nyílásukkal lefelé tegye be.
- Ügyeljen arra, hogy a poharak ne érjenek egymáshoz.
- A könnyű darabokat helyezze a felső kosárba. Ügyeljen arra, hogy az eszközök ne mozdulhassanak el.
- Az evőeszközöket és a kisebb tárgyakat helyezze az evőeszközöfiókba.

- A nagyméretű tárgyak alsó kosárba helyezésének megkönnyítésére emelje meg a felső kosarat.
- A mosogatóprogram elindítása előtt győződjön meg arról, hogy a szűrőkarok szabadon mozoghatnak.

9.6 A kosarak kipakolása

1. Hagyja lehűlni az edényeket, mielőtt kipakolná a készülékből. A forró edények könnyebben megsérülnek.

10. ÁPOLÁS ÉS TISZTÍTÁS



FIGYELMEZTETÉS!

A Machine Care program futtatásától eltérő bármilyen karbantartás előtt kapcsolja ki a készüléket, és húzza ki a hálózati csatlakozódugót a csatlakozóaljzatból.



Győződjön meg róla, hogy a ComfortLift kosár üres és felemelt helyzetben áll.



Az elszennyeződött szűrők és az eltömődött szűrőkarok rontják a mosogató eredményességét. Rendszeresen ellenőrizze, és szükség esetén tisztítsa meg azokat.

10.1 Machine Care

A Machine Care programmal hatékonyan megtisztíthatja a készülék belsejét. A program eltávolítja a vízkövet és a zsírlerakódásokat is.

Amikor a készülék azt érzékeli, hogy tisztítás szükséges, a kijelzőn a **Futtassa**

a **MachineCare-t** üzenet és a  visszajelző jelenik meg. Indítsa el a Machine Care programot a készülék belsejének tisztításához.

2. Először az alsó kosarat, majd a felső kosarat ürítse ki.





A program befejezése után még víz maradhat a készülék belső felületein.

A Machine Care program mentése



A Machine Care program elindítása előtt tisztítsa meg a szűrőket és szűrőkarokat.

1. Használjon kifejezetten mosogatógépekhez tervezett vízkőoldót vagy tisztítószeret. Kövesse a termék csomagolásán látható utasításokat. Ne tegyen edényeket a kosarakba.
2. Tartsa egyszerre lenyomva a + és **AUTO**_{Sense} gombot kb. 3 másodpercig.

A + visszajelző villog. A kijelzőn a program időtartama látható.

3. Csukja be a készülék ajtaját a program elindításához.

Amikor a program befejeződik, az emlékeztető üzenet kikapcsol.

10.2 Belső tisztítás

- Egy puha, nedves ronggyal gondosan tisztítsa meg a készüléket, beleértve az ajtó gumi tömítését.
- Ne használjon súrolószeret, súrolószivacsot, éles eszközt, erős vegyszert, fémszivacsot vagy oldószereket.
- A készülék hatékonyságának megőrzése érdekében legalább kéthavonta egyszer használjon mosogatógépekhez kifejlesztett speciális tisztítószeret. Gondosan kövesse a termék csomagolásán található útmutatásokat.
- Az optimális tisztítás érdekében indítsa el a Machine Care programot.

10.3 Külső tisztítás

- A készüléket puha, nedves ruhával tisztítsa.
- Csak semleges tisztítószerrel használjon.
- Ne használjon súrolószert, súrolószivacsot vagy oldószereket.

10.4 A szűrők tisztítása

A szűrőrendszer 3 részegységből áll.

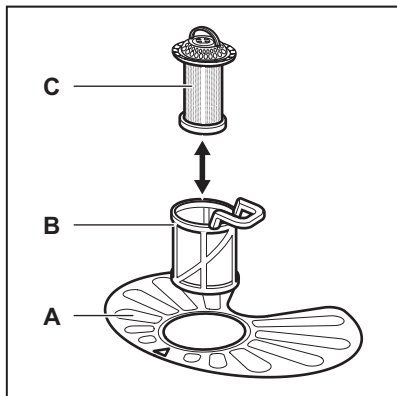

1. Az óramutató járásával ellentétesen fordítsa el a (B) szűrőt, és vegye ki.

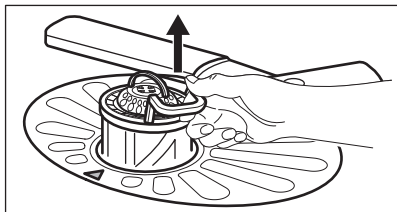
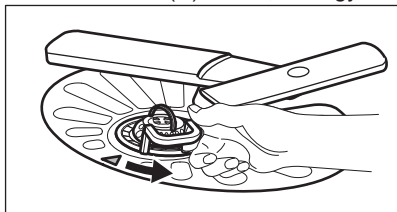

2. Húzza ki a (C) szűrőt a (B) szűrőből.
3. Vegye ki a lapos szűrőt (A).

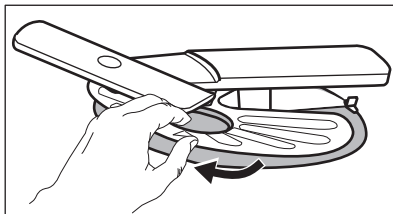

4. Vízrel tisztítsa meg a szűrőket.

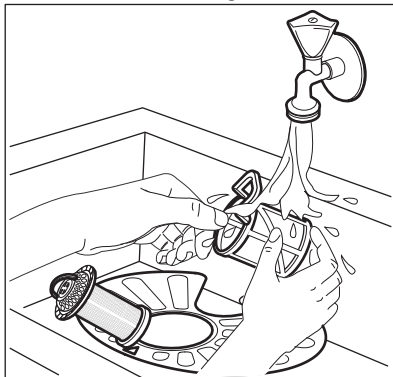

5. Győződjön meg arról, hogy nincs ételmaradvány vagy egyéb szennyeződés a vízgyűjtőben vagy annak széle körül.
6. Tegye vissza a lapos szűrőt (A) a helyére. Ügyeljen arra, hogy megfelelően helyezkedjen el a két vezetősín alatt.

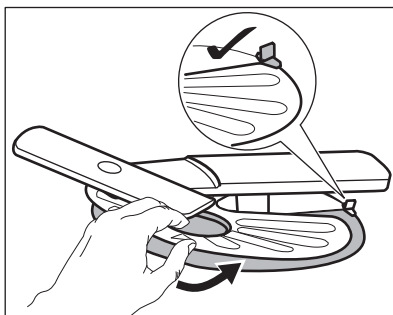

7. Szerelje össze a szűrőket (B) és (C).
8. Tegye vissza a szűrőt (B) a lapos szűrőbe (A). Az óramutató járásával megegyező irányban forgassa, amíg nem rögzül.

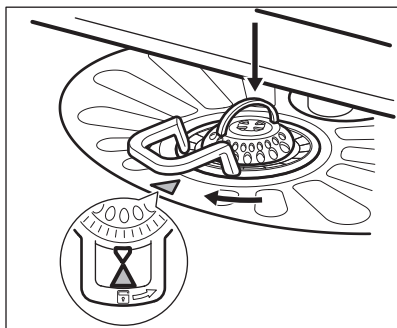

VIGYÁZAT!

A szűrők helytelen pozíciója nem kielégítő mosogatási eredményt okoz, és a készüléket is károsítja.

10.5 Az alsó szűrőkar tisztítása

Az alsó szűrőkar rendszeres tisztítását javasoljuk, így elkerülhető, hogy az ételmaradványok eltömítsék a kar furatait.

Az eltömődött furatok miatt előfordulhat, hogy a mosogatás eredménye nem lesz megfelelő.

1. Húzza fel az alsó szűrőkart az eltávolításhoz.

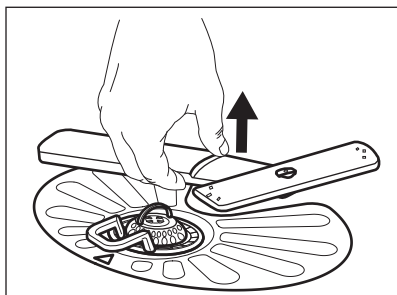

2. Tisztítsa meg a szűrőkart folyó víz alatt. Egy hegyes végű eszközzel, például fogvájóval távolítsa el a szennyeződést a furatokból.

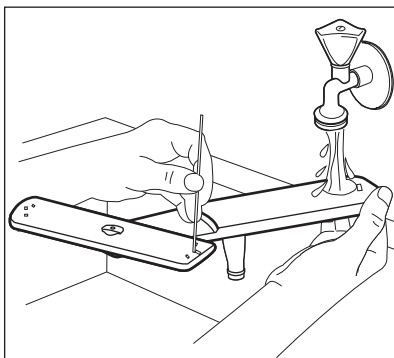

3. Visszahelyezéshez nyomja le a szűrőkart a helyére.

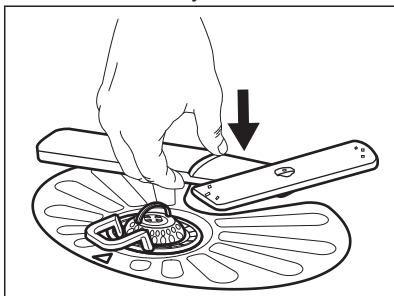

10.6 A felső szűrőkar tisztítása

A felső szűrőkar rendszeres tisztítását javasoljuk, így elkerülhető, hogy az ételmaradványok eltömítsék a kar furatait.

Az eltömődött furatok miatt előfordulhat, hogy a mosogatás eredménye nem lesz megfelelő.

1. Húzza ki a felső kosarat.
2. A szűrőkar kosárról való leoldásához nyomja a szűrőkart felfele, és közben fordítsa el az óramutató járásával megegyező irányba.

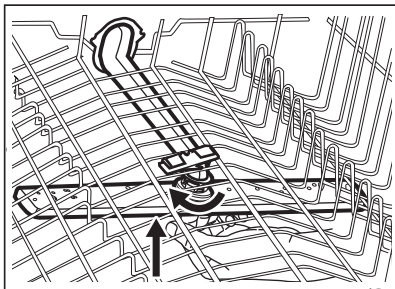

3. Tisztítsa meg a szűrőkart folyó víz alatt. Egy hegyes végű eszközzel, például fogvájóval távolítsa el a szennyeződést a furatokból.

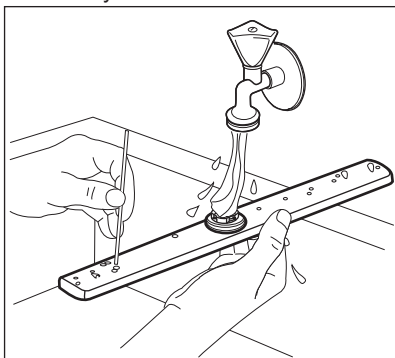

4. A szűrőkar kosárra való visszahelyezéséhez nyomja a szűrőkart felfele, és közben fordítsa el az óramutató járásával ellenkező irányba, míg a helyére nem kattann.

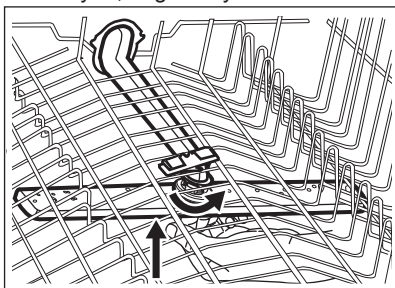

10.7 A mennyezeti szűrőkar tisztítása

A mennyezeti szűrőkar rendszeres tisztítását javasoljuk, így elkerülhető, hogy az ételmaradványok eltömítsék a kar furatait. Az eltömődött furatok miatt

előfordulhat, hogy a mosogatás eredménye nem lesz megfelelő.

A mennyezeti szűrőkar a készülék belsejének mennyezetén található. A szűrőkar (C) a vízbevezető vezetékre (A) van szerelve a rögzítőgyűrű (B) segítségével.

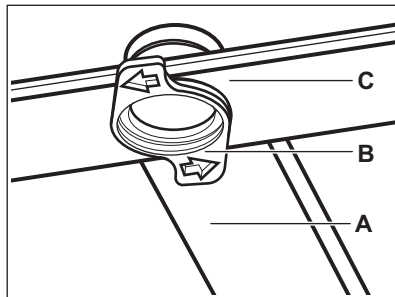

1. Távolítsa el az evőeszközök csúszósínjeiről az ütközőket, majd húzza ki a fiókot.

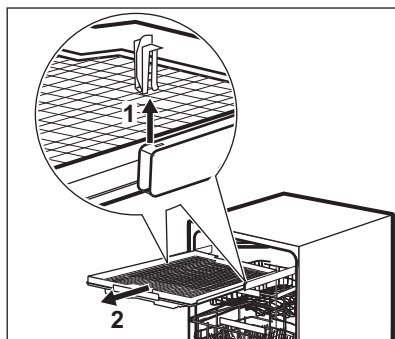

2. Helyezze a felső kosarat a legalsó szintre, hogy a szűrőkarhoz könnyebben hozzáférjen.
3. Fordítsa el a rögzítőgyűrűt (B) az óramutató járásával ellentétes irányba, majd húzza le a szűrőkart (C) a vízbevezető vezetékéről (A) való leszereléshez.
4. Tisztítsa meg a szűrőkart folyó víz alatt. Egy hegyes végű eszközzel, például fogvájóval távolítsa el a szennyeződést a furatokból. Folyassa át a vizet a furatokon, hogy kimossa azokból a szennyeződést.

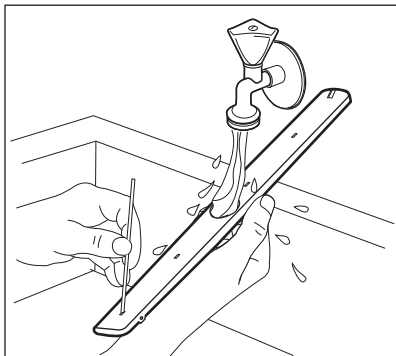

5. A szórókar (C) visszaszereléséhez helyezze a rögzítőgyűrűt (B) a szórókarba, és az óramutató járásával megegyező irányba való elforgatással rögzítse a vízbevezető vezetékhez (A). A rögzítőgyűrűt ütközésig csavarja be.
6. Helyezze az evőeszközfiókokat a csúszósínekre, majd illessze be az ütközőket.

11. HIBAELHÁRÍTÁS



FIGYELMEZTETÉS!



A készülék szakszerűtlen javítása veszélyt jelenthet a felhasználó számára. Minden javítást képzett szakembernek kell elvégeznie.

Az esetleges problémákat lásd a lenti táblázatban.

Bizonyos meghibásodások esetén a kijelzőn egy riasztási kód látható.

Az előforduló hibák többsége anélkül megoldható, hogy a márkaszervizhez kellene fordulni.

Meghibásodás és riasztási kód	Lehetséges ok és megoldás
Nem lehet bekapcsolni a készüléket.	<ul style="list-style-type: none"> • Ügyeljen arra, hogy a hálózati vezeték csatlakoztatva legyen a hálózati aljzatba. • Ellenőrizze, hogy nem oldott-e ki valamelyik biztosíték a biztosítékdobozban.
A program nem indul el.	<ul style="list-style-type: none"> • Ellenőrizze, hogy a készülék ajtaja be van-e csukva. • Ha időkésleltetés van beállítva, törölje azt, vagy várja meg a visszazámlálás befejeződését. • A készülék regenerálja a vízlágyítóban lévő gyantát. A művelet időtartama kb. 5 perc.
A készülék nem tölt be vizet. A kijelzőn a következők láthatók:  , Hiba i10 vagy Hiba i11 és Nincs vízfelvétel.	<ul style="list-style-type: none"> • Ellenőrizze, hogy nyitva van-e a vízcsap. • Ellenőrizze, hogy a hálózati víznyomás nem túl alacsony-e. Ezzel kapcsolatban kérjen tájékoztatást a helyi vízműtől. • Ellenőrizze, hogy a vízcsap nincs-e eltömődve. • Ellenőrizze, hogy a vízbefolyó-tömlőben található szűrő nincs-e eltömődve. • Ellenőrizze, hogy a vízbefolyó-tömlő nincs-e megcsavarodva vagy megtörve.

Meghibásodás és riasztási kód	Lehetséges ok és megoldás
<p>A készülék nem engedi ki a vizet. A kijelzőn a következők láthatók: , Hiba i20 és Nem folyik le a víz.</p>	<ul style="list-style-type: none"> • Ellenőrizze, hogy a szifon nincs-e eltömődve. • Ellenőrizze, hogy a kifolyócsőben található szűrő nincs-e eltömődve. • Ellenőrizze, hogy a belső szűrőrendszer nincs-e eltömődve. • Ellenőrizze, hogy a kifolyócső nincs-e megcsavarodva vagy megtörve.
<p>A kifolyásgátló bekapcsolt. A kijelzőn a következők láthatók: , Hiba i30 és Kiöntés veszélye észlelve.</p>	<ul style="list-style-type: none"> • Zárja el a vízcsapot, és forduljon a márkaszervizhez.
<p>A készülék működés közben többször leáll, majd elindul.</p>	<ul style="list-style-type: none"> • Ez normális. Ez optimális tisztítást és energiatakarékos működést eredményez.
<p>A program túl hosszú ideig működik.</p>	<ul style="list-style-type: none"> • Ha késleltetett indítás van beállítva, törölje azt, vagy várja meg a visszaszámlálás befejeződését. • Ezen kiegészítő funkciók gyakran megnövelik a program időtartamát.
<p>A kijelzőn a hátralevő idő értéke növekszik, és majdnem a program befejezéséig tartó időre ugrik.</p>	<ul style="list-style-type: none"> • Ez nem hiba. A készülék megfelelően üzemel.
<p>A készülék ajtajából enyhe szivárgás észlelhető.</p>	<ul style="list-style-type: none"> • A készülék színtezése nem megfelelő. A vízszintbe állításhoz lazítsa vagy húzza meg az állítható lábakat (ha vannak). • A készülék ajtaja nem központosan áll az üstön. Állítson a hátsó lábon (ha van).
<p>Nehéz becsukni a készülék ajtaját.</p>	<ul style="list-style-type: none"> • A készülék színtezése nem megfelelő. A vízszintbe állításhoz lazítsa vagy húzza meg az állítható lábakat (ha vannak). • Az edények és evőeszközök egyes részei kiállnak a kosarakból.
<p>Csörgő/kopogó zaj hallatszik a készülék belsejéből.</p>	<ul style="list-style-type: none"> • Az edények és evőeszközök elhelyezése nem megfelelő a kosarakban. Lásd a kosár megpakolására vonatkozó ismertetőt. • Ellenőrizze, hogy a szórókarok szabadon mozognak-e.
<p>A hálózati megszakító a készülék miatt leold.</p>	<ul style="list-style-type: none"> • A hálózati megszakító terhelhetősége (amperszáma) nem elegendő az összes háztartási készülék egyszerre történő üzemeltetéséhez. Ellenőrizze a konnektor terhelhetőségét (amperszámát) és a megszakító kapacitását, és kapcsolja ki a használatban levő készülékek egyikét. • Belső elektromos hiba a készülékben. Vegye fel a kapcsolatot egy márkaszervizzel.

Miután ellenőrizte a készüléket, kapcsolja azt ki, majd kapcsolja be újra. Ha a probléma ismét jelentkezik, akkor forduljon a márkaszervizhez.

A táblázatban nem található riasztási kódokkal kapcsolatban forduljon a márkaszervizhez.



Mielőtt felvenné a kapcsolatot egy márkaszervizzel, írja le egy papírra ezt: Termékszám. Lásd: „**Alapbeállítások**”.

11.1 A mosogatás és a szárítás eredménye nem kielégítő

Jelenség	Lehetséges ok és megoldás
A mosogatás eredménye nem kielégítő.	<ul style="list-style-type: none"> Olvassa el a „Napi használat” és a „Hasznos tanácsok és javaslatok” c. fejezetet, valamint a kosár megtöltésére vonatkozó útmutatót. Használjon intenzívebb mosogatóprogramot. Kapcsolja be az ExtraPower kiegészítő funkciót a kiválasztott program mosogatási hatékonyságának növeléséhez. Tisztítsa meg a szórókar-fúvókákat és a szűrőt. Olvassa el az „Ápolás és tisztítás” című fejezetet.
A szárítás eredménye nem kielégítő.	<ul style="list-style-type: none"> Az elmosogatott tárgyakat túl hosszú ideig hagyta a zárt készülékben. Kapcsolja be a AirDry kiegészítő funkciót az ajtó automatikus kinyitásának beállításához és a szárítási hatékonyság növeléséhez. Nincs a készülékben öblítőszer, vagy nem elegendő az adagolt öblítőszer mennyisége. Töltsé fel az öblítőszer-adagolót, vagy állítsa az öblítőszer szintjét magasabb fokozatra. Lehet, hogy az öblítőszer minősége az oka. Javasoljuk, hogy mindig használjon öblítőszer, kombinált mosogatószer-tabletták használatakor is. Szükséges lehet a műanyag evőeszközök és edények törölközővel való szárítása. A programnak nincs szárítási szakasza. Lásd a „Programok áttekintése” c. fejezetet.
Fehéres csíkok vagy kékes réteg látható a poharakon és edényeken.	<ul style="list-style-type: none"> Túl nagy volt az adagolt öblítőszer mennyisége. Alacsonyabb szintre állítsa be az öblítőszer szintjét. Túl sok volt a mosogatószer.
Szennyeződések és cseppnyomok vannak a poharakon és edényeken.	<ul style="list-style-type: none"> Nem elegendő az adagolt öblítőszer mennyisége. Állítsa magasabbra az öblítőszer szintjét. Lehet, hogy az öblítőszer minősége az oka.
A készülék belseje nedves.	<ul style="list-style-type: none"> Ez nem hibajelenség. A légnedvesség lecsapódik a készülék belső felületein.
Szokatlan habképződés mosogatás közben.	<ul style="list-style-type: none"> Csak mosogatógéphez készült, speciális mosogatószert használjon. Szivárog az öblítőszer-adagoló. Vegye fel a kapcsolatot egy márkaszervizzel.

Jelenség	Lehetséges ok és megoldás
Rozsdafoltok láthatók az evőeszközökön.	<ul style="list-style-type: none"> • Túl sok a só a mosogatáshoz használt vízben. Lásd „A vízlágyító” c. fejezetet. • Ezüst és rozsdamentes evőeszközöket helyezett egymás mellé. Ne helyezzen egymáshoz közel ezüst és rozsdamentes tárgyakat.
Mosogatószer marad a program végén a mosogatószer-adagolóban.	<ul style="list-style-type: none"> • A mosogatószer-tabletta beragadt az adagolóba, és ezért nem teljesen mosta ki a víz. • A víz nem tudja kimosni a mosogatószert az adagolóból. Ellenőrizze, hogy a szűrőkarok nincsenek-e eltömődve. • Ellenőrizze, hogy a kosarakba helyezett eszközök nem akadályozzák-e a mosogatószer-adagoló fedelének kinyitását.
A készülék belsejében kellemetlen szag érzelhető.	<ul style="list-style-type: none"> • Lásd a „Belső tisztítás” című szakaszt. • Indítsa el a Machine Care programot vízkötelenítő vagy a mosogatógépekhez tervezett tisztítószert használatával.
Vízkölerakódás látható az evőeszközökön, az üstön és az ajtó belsején.	<ul style="list-style-type: none"> • A só szintje alacsony; ellenőrizze a feltöltés visszajelzőt. • Laza a sótartály kupakjának rögzítése. • A csapvíz kemény. Lásd „A vízlágyító” c. fejezetet. • A só használata és a vízlágyító regenerálása akkor is szükséges, ha kombinált tablettát használ. Lásd „A vízlágyító” c. fejezetet. • Indítsa el a Machine Care programot a mosogatógépekhez tervezett vízköoldó használatával. • Amennyiben továbbra is vízkőmaradványokat észlel, erre a célra készült speciális készülék tisztító szerrel tisztítsa meg a készüléket. • Próbáljon ki másik mosogatószert. • Forduljon a mosogatószer gyártójának ügyfélszolgálatához.
Az edények fénytelené váltak, elszíneződtek vagy sérültek.	<ul style="list-style-type: none"> • Ellenőrizze, hogy kizárólag mosogatógépben tisztítható tárgyakat helyezett-e a készülékbe. • Óvatosan végezze a kosarakba való be- és kipakolást. Lásd a kosár megpakolására vonatkozó ismertetőt. • A kényes darabokat helyezze a felső kosárba. • Kapcsolja be a GlassCare kiegészítő funkciót, hogy speciális kezelést biztosítson az üvegedények és egyéb kényes tárgyak számára.



A lehetséges okok megismerésére nézze meg „**Az első használat előtt**”, a „**Napi használat**” vagy a „**Hasznos tanácsok és javaslatok**” című fejezetet.

12. TERMÉKISMERTETŐ ADATLAP

Védjegy	AEG
Modell	FSK93807P 911438356
Előírt kapacitás (szabványos terítékben kifejezve)	13
Energiahatékonysági osztály	A+++
kWh/év energiafogyasztás, amely 280 hideg víztöltésű, normál tisztítási cikluson és az alacsony villamosenergia-fogyasztású üzemmódokon alapul. A tényleges energiafogyasztás a készülék üzemeltetési módjától függ. A tényleges energiafogyasztás a készülék üzemeltetési módjától függ.	234
Szabványos tisztítási ciklus energiafogyasztása (kWh)	0.821
Energiafogyasztás kikapcsolt üzemmódban (W)	0.50
Energiafogyasztás bekapcsolva hagyott üzemmódban (W)	5.0
liter/év vízfogyasztás, amely 280 normál tisztítási cikluson alapul. A tényleges vízfogyasztás a készülék üzemeltetési módjától függ.	3080
Szárítóhatékonysági osztály a G-től (legkevésbé hatékony) A-ig (leghatékonyabb) terjedő skálán	A
Az „alapprogramként” megjelölt normál tisztítási ciklus az a normál tisztítási ciklus, amelyre a címkén és az adatlapon található tájékoztatás vonatkozik. Ez a program átlagosan szennyezett konyhai edények tisztítására alkalmas, valamint hogy az energia- és a vízfogyasztás együttes figyelembevétele esetén ez a leghatékonyabb program. "Eco" programként van jelölve.	ECO
Programidő normál tisztítási ciklus esetén (min)	240
A bekapcsolva hagyott üzemmód időtartama (min)	1
Akusztikus zajkibocsátás (db(A) re 1pW)	39
Beépíthető I/N	Igen

13. TOVÁBBI MŰSZAKI INFORMÁCIÓ

Méretek	Szélesség / magasság / mélység (mm)	596 / 818 - 898 / 550
Elektromos csatlakoztatás ¹⁾	Feszültség (V)	200 - 240
	Frekvencia (Hz)	50 - 60

Hálózati víznyomás	bar (minimum és maximum)	0.5 - 8
	MPa (minimum és maximum)	0.05 - 0.8
Vízellátás	Hidegvíz vagy melegvíz ²⁾	maximum 60 °C

1) A további értékeket lásd az adattáblán.

2) Ha a melegvíz alternatív energiaforrásból származik (pl. napelemek), akkor az energiafogyasztás csökkentése érdekében használja a melegvíz-vezetékét.

14. KÖRNYEZETVÉDELMI TUDNIVALÓK

A  következő jelzéssel ellátott anyagokat hasznosítsa újra. Újrahasznosításhoz tegye a megfelelő konténerekbe a csomagolást. Járuljon hozzá környezetünk és egészségünk védelméhez, és hasznosítsa újra az elektromos és elektronikus hulladékot. A

 tiltó szimbólummal ellátott készüléket ne dobja a háztartási hulladék közé. Juttassa el a készüléket a helyi újrahasznosító telepre, vagy lépjen kapcsolatba a hulladékkezelésért felelős hivatallal.

CUPRINS

1. INFORMAȚII PRIVIND SIGURANȚA.....	30
2. INSTRUCȚIUNI DE SIGURANȚĂ.....	32
3. DESCRIEREA PRODUSULUI.....	34
4. PANOU DE COMANDĂ.....	35
5. SELECTAREA PROGRAMULUI.....	36
6. SETĂRI DE BAZĂ	38
7. ÎNAINTE DE PRIMA UTILIZARE.....	42
8. UTILIZAREA ZILNICĂ.....	43
9. INFORMAȚII ȘI SFATURI.....	46
10. ÎNGRIJIREA ȘI CURĂȚAREA.....	47
11. DEPANAREA.....	51
12. FIȘĂ CU INFORMAȚII DESPRE PRODUS.....	55
13. INFORMAȚII TEHNICE SUPLIMENTARE.....	56

PENTRU REZULTATE PERFECTE

Vă mulțumim pentru că ați ales acest produs AEG. Am creat acest produs pentru a vă oferi performanțe impecabile, pentru mulți ani, cu tehnologii inovative care fac viața mai simplă - funcții pe care s-ar putea să nu le găsiți la aparatele obișnuite. Vă rugăm să alocați câteva minute cititului pentru a obține ce este mai bun din acest aparat.

Vizitați website-ul la:



Aici găsiți sfaturi privind utilizarea, broșuri, informații care vă ajută la rezolvarea unor probleme apărute și informații despre service:

www.aeg.com/webselfservice



Înregistrați-vă produsul pentru a beneficia de servicii mai bune:

www.registreaeg.com



Cumpărați accesorii, consumabile și piese de schimb originale pentru aparatul dvs.:

www.aeg.com/shop

SERVICIUL DE RELAȚII CU CLIEȚII ȘI SERVICE

Utilizați doar piese de schimb originale.

Atunci când contactați centrul autorizat de service, asigurați-vă că aveți disponibile următoarele informații: Model, PNC, Număr de serie.

Informațiile pot fi găsite pe plăcuța cu datele tehnice.

⚠ Avertisment / Atenție-Informații privind siguranța

ℹ Informații generale și recomandări

📄 Informații privind mediul înconjurător

Ne rezervăm dreptul asupra efectuării de modificări.

1. ⚠ INFORMAȚII PRIVIND SIGURANȚA

Înainte de instalarea și de utilizarea aparatului, citiți cu atenție instrucțiunile furnizate. Producătorul nu este

responsabil pentru nicio vătămare sau daună rezultată din instalarea sau utilizarea incorectă. Păstrați permanent instrucțiunile într-un loc sigur și accesibil pentru o consultare ulterioară.

1.1 Siguranța copiilor și a persoanelor vulnerabile

- Acest aparat poate fi utilizat de copiii cu vârsta mai mare de 8 ani, de persoanele cu capacități fizice, senzoriale sau mentale reduse sau de persoanele fără cunoștințe sau experiență doar sub supraveghere sau după o scurtă instruire care să le ofere informațiile necesare despre utilizarea sigură a aparatului și să le permită să înțeleagă pericolele la care se expun.
- Copiii cu vârsta între 3 și 8 ani și persoanele cu dizabilități profunde și complexe nu trebuie lăsate să se apropie de aparat dacă nu sunt supravegheate permanent.
- Copiii cu vârsta mai mică de 3 ani nu trebuie lăsați să se apropie de aparat dacă nu sunt supravegheați permanent.
- Nu lăsați copiii să se joace cu aparatul.
- Nu lăsați detergenții la îndemâna copiilor.
- Nu lăsați copiii și animalele să se apropie de aparat atunci când ușa acestuia este deschisă.
- Copiii nu vor realiza curățarea sau întreținerea realizată de utilizator asupra aparatului fără a fi supravegheați.

1.2 Aspecte generale privind siguranța

- Acest aparat este conceput pentru o utilizare casnică și la aplicații similare, cum ar fi:
 - în casele de la ferme, bucătăriile pentru personal din magazine, birouri și alte medii de lucru;
 - de către clienții din hoteluri, moteluri, unități de cazare cu mic dejun și alte medii de tip rezidențial.
- Nu modificați specificațiile acestui aparat.

- Presiunea apei utilizate (minimă și maximă) trebuie să fie în intervalul 0.5 (0.05) / 8 (0.8) bar (MPa)
- Respectați numărul maxim de 13 seturi de veselă.
- În cazul în care cablul de alimentare este deteriorat, trebuie înlocuit de producător, de Centrul de service autorizat al acestuia sau de persoane cu o calificare similară pentru a se evita orice pericol.
- Puneți tacâmurile în coșurile pentru tacâmurile cu capetele ascuțite îndreptate în jos sau puneți-le în sertarul pentru tacâmurile în poziție orizontală cu muchiile ascuțite îndreptate în jos.
- Nu lăsați aparatul cu ușa deschisă nesupravegheat pentru a evita să călcați accidental pe aceasta.
- Înainte de a efectua orice operație de întreținere, dezactivați aparatul și scoateți ștecherul din priză.
- Nu folosiți apă pulverizată cu presiune ridicată sau abur pentru curățarea aparatului.
- Dacă aparatul are la bază deschideri pentru ventilație, acestea nu trebuie acoperite, de ex. cu un covor.
- Aparatul va fi conectat la rețeaua de apă folosind noile furtunuri furnizate. Furtunurile vechi nu trebuie reutilizate.

2. INSTRUCȚIUNI DE SIGURANȚĂ

2.1 Instalarea



AVERTISMENT!

Doar o persoană calificată trebuie să instaleze acest aparat.

- Îndepărtați toate ambalajele.
- Dacă aparatul este deteriorat, nu îl instalați sau utilizați.
- Nu folosiți aparatul înainte de a-l instala în structura încastrată din cauza îngrijorărilor privind siguranța.
- Urmați instrucțiunile de instalare furnizate împreună cu aparatul.
- Aveți întotdeauna grijă când mutați aparatul deoarece acesta este greu. Folosiți întotdeauna mănuși de protecție și încălțăminte închisă.

- Nu instalați sau utilizați aparatul într-un loc în care temperatura este sub 0°C.
- Instalați aparatul într-un loc sigur și adecvat care satisface cerințele privind instalarea.

2.2 Conexiunea electrică



AVERTISMENT!

Pericol de incendiu și electrocutare.

- Aparatul trebuie legat la o priză cu împământare.
- Asigurați-vă că parametrii de pe plăcuța cu date tehnice sunt compatibili cu valorile nominale ale sursei de alimentare.

- Utilizați întotdeauna o priză cu protecție (împământare) contra electrocutării, montată corect.
- Nu folosiți prize multiple și cabluri prelungitoare.
- Procedați cu atenție pentru a nu deteriora ștecherul și cablul de alimentare electrică. Dacă este necesară înlocuirea cablului de alimentare, acesta trebuie înlocuit numai de către Centrul de service autorizat.
- Introduceți ștecherul în priză numai după încheierea procedurii de instalare. Asigurați accesul la priză după instalare.
- Nu trageți de cablul de alimentare pentru a scoate din priză aparatul. Trageți întotdeauna de ștecher.
- Acest aparat este dotat cu un ștecher cu o siguranță de 13 A. Dacă este necesară schimbarea siguranței din ștecher, folosiți doar o siguranță de 13 A ASTA (BS 1362) (doar pentru Regatul Unit și Irlanda).

2.3 Racordarea la apă

- Nu deteriorați furtunurile de apă.
- Înainte de conectarea la țevi noi, țevi care nu au fost folosite mult timp, la care s-au făcut lucrări de reparație sau au fost montate noi dispozitive (apometre, etc.), lăsați să curgă apa până când aceasta devine curată și limpede.
- Asigurați-vă că nu sunt pierderi vizibile de apă în timpul și după prima utilizare a aparatului.
- Furtunul de alimentare cu apă este prevăzut cu o supapă de siguranță și o teacă cu un cablu de alimentare interior.

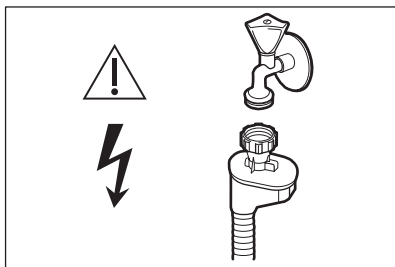

AVERTISMENT!
Tensiune periculoasă.

- Dacă furtunul de alimentare cu apă este deteriorat, închideți imediat robinetul de apă și deconectați ștecherul din priză. Pentru a înlocui furtunul de alimentare cu apă, contactați Centrul de service autorizat.

2.4 Modul de utilizare

- Produsele inflamabile sau obiectele umezite cu produse inflamabile nu trebuie introduse în aparat, nici puse adiacent sau deasupra acestuia.
- Detergenții pentru mașina de spălat vase sunt periculoși. Respectați instrucțiunile de siguranță de pe ambalajul detergentului.
- Nu consumați și nu vă jucați cu apa din aparat.
- Nu scoateți vasele din aparat înainte de finalizarea programului. Poate rămâne puțin detergent pe vase.
- Nu vă așezați și nu vă urcați pe ușa deschisă a aparatului.
- Aparatul poate genera abur fierbinte dacă deschideți ușa în timpul desfășurării unui program.

2.5 Iluminarea interioară



AVERTISMENT!
Pericol de rănire.

- Aparatul este prevăzut cu un bec intern care se aprinde când se deschide ușa și se stinge când aceasta se închide.
- Tipul de bec utilizat în acest aparat este dedicat exclusiv aparatelor electrocasnice. Nu îl utilizați în alte scopuri.
- Pentru înlocuirea becului interior, contactați Centrul de service autorizat.

2.6 Service

- Pentru a repara aparatul contactați Centrul de service autorizat.
- Utilizați numai piese de schimb originale.

2.7 Gestionarea deșeurilor după încheierea ciclului de viață al aparatului



AVERTISMENT!

Pericol de vătămare sau sufocare.

- Deconectați aparatul de la sursa de alimentare electrică.
- Tăiați cablul electric și îndepărtați-l.
- Scoateți dispozitivul de blocare a ușii pentru a preveni închiderea copiilor sau a animalelor de companie în aparat.

3. DESCRIEREA PRODUSULUI

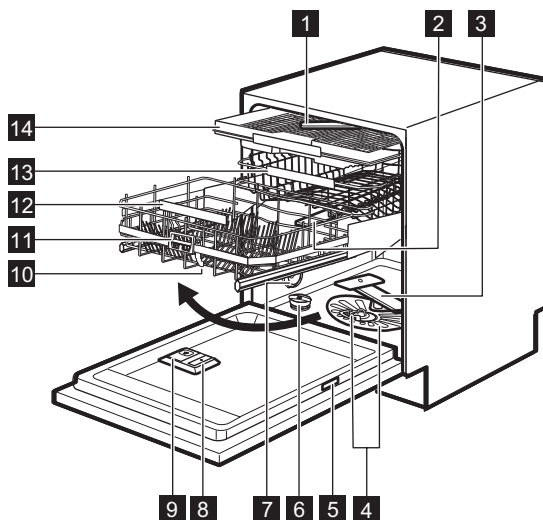

- | | |
|--|--|
| 1 Braț stropitor din tavan | 9 Dozator pentru detergent |
| 2 Braț stropitor de sus | 10 Coș ComfortLift |
| 3 Braț stropitor inferior | 11 Mâner pentru dispozitivul de deblocare |
| 4 Filtre | 12 Mâner pentru coșul inferior |
| 5 Plăcuță cu date tehnice | 13 Coș superior |
| 6 Compartiment pentru sare | 14 Sertar pentru tacâmuri |
| 7 Orificiu de aerisire | |
| 8 Dozator pentru agent de clătire | |

4. PANOU DE COMANDĂ

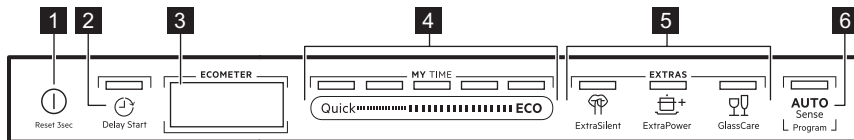

- | | |
|--|--|
| <ul style="list-style-type: none"> 1 Buton Pornit/Oprit 2 Buton Delay Start 3 Afișaj 4 Bară de selectare MY TIME | <ul style="list-style-type: none"> 5 Butoane EXTRAS 6 Buton AUTO Sense |
|--|--|

4.1 Afișaj

Afișajul prezintă următoarele informații:

- ECOMETER
- Indicatoare luminoase
- Numele și durata programelor
- Durata pornirii cu întârziere
- Texte cu informații

ECOMETER indică modul în care selectarea programului afectează consumul de energie și apă. Cu cât sunt aprinse mai multe bare, cu atât este mai redus consumul.



ECO indică selectarea programului cel mai prietenos cu mediul pentru o încărcătură cu murdărie normală.

4.2 ECOMETER



4.3 Indicatoare luminoase

Indicator	Descriere
	Indicator pentru agentul de clătire. Acesta se aprinde atunci când dozatorul pentru agent de clătire trebuie realimentat. Consultați „Înainte de prima utilizare”.
	Indicator pentru sare. Acesta se aprinde atunci când recipientul pentru sare trebuie realimentat. Consultați „Înainte de prima utilizare”.
	Indicator Machine Care. Acesta este aprins când aparatul are nevoie de curățarea internă cu programul Machine Care. Consultați „Îngrijirea și curățarea”.
	Indicatorul fazei de uscare. Acesta este aprins când este selectat un program cu fază de uscare. Acesta clipește în momentul derulării fazei de uscare. Consultați „Selectarea programului”.

Indicator	Descriere
	Indicator Delay Start. Se aprinde atunci când setați pornirea cu întârziere. Consultați „Utilizarea zilnică”.
	Indicator pauză. Acesta clipește când puneți în pauză un ciclu de spălare sau numărătoarea inversă prin deschiderea ușii aparatului. Consultați „Utilizarea zilnică”.
	Indicatoare de alertă. Acestea sunt aprinse când apare o defectare a aparatului. Consultați „Depanare”.

5. SELECTAREA PROGRAMULUI

5.1 MY TIME

Cu ajutorul barei de selecție MY TIME, puteți selecta un ciclu adecvat de spălare în funcție de durata programului, de la 30 de minute și până la patru ore.

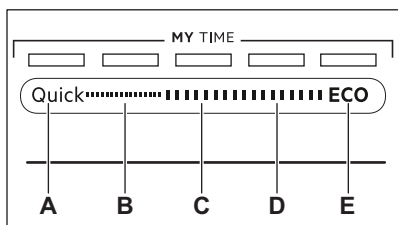

- A. **Quick** este cel mai scurt program (30min) adecvat pentru spălarea unei încărcături cu murdărie proaspătă și ușoară.
- B. **1h** este un program adecvat pentru spălarea unei încărcături cu murdărie proaspătă și puțin uscată.
- C. **1h 30min** este un program adecvat pentru spălarea și uscarea articolelor cu murdărie normală.
- D. **2h 40min** este un program adecvat pentru spălarea și uscarea articolelor foarte murdare.
- E. **ECO** este cel mai lung program (4h) oferind cea mai eficientă utilizare a apei și cel mai eficient consum energetic pentru vase din porțelan și tacâmuri cu un nivel de murdărie normal. Acesta este programul standard omologat la institutele de testare.

5.2 EXTRAS

Puteți regla selectarea programului în funcție de nevoile dvs. prin activarea EXTRAS.

ExtraSilent

 ExtraSilent permite reducerea zgomotului generat de aparat. Atunci când opțiunea este activată, pompa de spălare funcționează silențios la o viteză redusă. Ca urmare a vitezei scăzute, durata programului este mai mare.

ExtraPower

 ExtraPower îmbunătățește rezultatele la spălare ale programului selectat. Opțiunea crește temperatura de spălare și durata.

GlassCare

 GlassCare asigură îngrijire specială pentru o încărcătură delicată. Opțiunea previne schimbările rapide ale temperaturii de spălare pentru programul selectat și o reduce la 45 °C. Astfel sunt protejate în mod special paharele.

5.3 AUTO Sense

Programul AUTO Sense reglează automat ciclul de spălare la tipul de încărcătură.

Aparatul detectează gradul de murdărie și numărul de vase din coșuri. Acesta reglează temperatura și cantitatea de apă, precum și durata spălării.

5.4 Prezentarea programelor

Program	Tip încărcătură	Grad de murdărire	Fazele programului	EXTRAS
Quick	<ul style="list-style-type: none"> Vase din porțelan Tacâmuri 	<ul style="list-style-type: none"> Proaspăt 	<ul style="list-style-type: none"> Spălare 50 °C Clătire intermediară Clătire finală 45 °C AirDry 	<ul style="list-style-type: none"> ExtraPower GlassCare
1h	<ul style="list-style-type: none"> Vase din porțelan Tacâmuri 	<ul style="list-style-type: none"> Proaspăt Murdărie ușoară uscată 	<ul style="list-style-type: none"> Spălare 60 °C Clătire intermediară Clătire finală 50 °C AirDry 	<ul style="list-style-type: none"> ExtraPower GlassCare
1h 30min	<ul style="list-style-type: none"> Vase din porțelan Tacâmuri Oale Tigăi 	<ul style="list-style-type: none"> Normală Murdărie ușoară uscată 	<ul style="list-style-type: none"> Spălare 60 °C Clătire intermediară Clătire finală 55 °C Uscare AirDry 	<ul style="list-style-type: none"> ExtraPower GlassCare
2h 40min	<ul style="list-style-type: none"> Vase din porțelan Tacâmuri Oale Tigăi 	<ul style="list-style-type: none"> De la normală la foarte murdară Uscată 	<ul style="list-style-type: none"> Prespălare Spălare 60 °C Clătire intermediară Clătire finală 60 °C Uscare AirDry 	<ul style="list-style-type: none"> ExtraPower GlassCare
ECO	<ul style="list-style-type: none"> Vase din porțelan Tacâmuri Oale Tigăi 	<ul style="list-style-type: none"> Normală Murdărie ușoară uscată 	<ul style="list-style-type: none"> Prespălare Spălare 50 °C Clătire intermediară Clătire finală 55 °C Uscare AirDry 	<ul style="list-style-type: none"> ExtraPower GlassCare ExtraSilent
AUTO Sense	<ul style="list-style-type: none"> Vase din porțelan Tacâmuri Oale Tigăi 	Programul se adaptează la toate nivelurile de murdărie.	<ul style="list-style-type: none"> Prespălare Spălare 50 - 60°C Clătire intermediară Clătire finală 60 °C Uscare AirDry 	EXTRAS nu se pot folosi cu acest program.
Machine Care	<ul style="list-style-type: none"> Fără încărcătură 	Programul curăță interiorul aparatului.	<ul style="list-style-type: none"> Spălare 70 °C Clătire intermediară Clătire finală AirDry 	EXTRAS nu se pot folosi cu acest program.

Valori de consum

Program ¹⁾	Apă (l)	Energie (kWh)	Durată (min)
Quick	9.3 - 11.4	0.54 - 0.66	30
1h	10.6 - 12.9	0.80 - 0.93	60

Program ¹⁾	Apă (l)	Energie (kWh)	Durată (min)
1h 30min	10.4 - 12.7	0.97 - 1.10	90
2h 40min	10.8 - 13.2	0.97 - 1.11	160
ECO	11	0.821	240
AUTO Sense	9.6 - 13.1	0.74 - 1.06	120 - 170
Machine Care	8.9 - 10.9	0.58 - 0.70	60

¹⁾ Presiunea și temperatura apei, variațiile curentului electric, opțiunile selectate și cantitatea de vase pot modifica valorile.

Informații pentru institutele de testare

Pentru a primi informațiile necesare pentru realizarea testelor de performanță (de ex. conform cu EN60436), trimiteți un e-mail la:

info.test@dishwasher-production.com

În solicitarea dvs. vă rugăm să includeți codul cu numărul produsului (PNC) care se găsește pe plăcuța cu date tehnice.

Pentru orice alte întrebări referitoare la mașina dvs. de spălat vase, consultați manualul de service furnizat împreună cu aparatul.

6. SETĂRI DE BAZĂ

Puteți configura aparatul prin modificarea setărilor de bază în funcție de nevoile dvs.

Setări	Valori	Descriere
Duritatea apei	De la nivelul 1 la nivelul 10 (implicit: 5)	Reglează nivelul dedurizatorului apei în funcție de duritatea apei din zona dvs. ¹⁾
Nivel agent de clătire	De la nivelul 0 la nivelul 6 (implicit: 4)	Reglează nivelul pentru agentul de clătire conform dozajului necesar. ¹⁾
Sunet de sfârșit	PORNIT OPRIT (implicit)	Activarea sau dezactivarea semnalului acustic pentru încheierea programului. ¹⁾
Auto deschidere ușă	PORNIT (implicit) OPRIT	Activați sau dezactivați AirDry. ¹⁾
Tonul de la tase	PORNIT (implicit) OPRIT	Activează sau dezactivează sunetul la apăsarea butoanelor.
Ultima selecție progr.	PORNIT OPRIT (implicit)	Activează sau dezactivează selectarea automată a programului și a opțiunilor folosite cel mai recent. ¹⁾
Afișare pe podea	PORNIT (implicit) OPRIT	Activați sau dezactivați TimeBeam. ¹⁾

Setări	Valori	Descriere
Luminozitatea	De la nivelul 0 la nivelul 9	Reglează strălucirea afișajului.
Limba	Lista limbilor de utilizare (implicit: Engleză)	Setați limba de utilizare preferată.
Resetare setări	DA NU	Resetează aparatul la setările din fabrică.
Numărul PNC	Număr	Aflați numărul PNC al aparatului dvs. ¹⁾

¹⁾ Pentru mai multe detalii, consultați informațiile din acest capitol.

6.1 Dedurizatorul de apă

Dedurizatorul de apă elimină substanțele minerale din apă, substanțe care ar putea avea efecte negative asupra performanțelor la spălare și a aparatului.

Cu cât conținutul de substanțe minerale este mai mare, cu atât apa este mai dură. Duritatea apei este măsurată în scale echivalente.

Dispozitivul de dedurizare a apei trebuie să fie reglat în conformitate cu duritatea apei din zona dvs. Compania locală de

furnizare a apei vă poate oferi informații privind duritatea apei din zona dvs. Este important ca dedurizatorul să fie setat la nivelul potrivit pentru a asigura rezultate bune la spălare.



Dedurizarea apei dure crește consumul de apă și energie, precum și durata programului. Cu cât este mai mare nivelul de dedurizare a apei; cu atât este mai mare consumul și durata.

Duritate apa

Grade germane (°dH)	Grade franceze (°fH)	mmol / l	Grade Clarke	Nivelul dedurizatorului apei
47 - 50	84 - 90	8.4 - 9.0	58 - 63	10
43 - 46	76 - 83	7.6 - 8.3	53 - 57	9
37 - 42	65 - 75	6.5 - 7.5	46 - 52	8
29 - 36	51 - 64	5.1 - 6.4	36 - 45	7
23 - 28	40 - 50	4.0 - 5.0	28 - 35	6
19 - 22	33 - 39	3.3 - 3.9	23 - 27	5 ¹⁾
15 - 18	26 - 32	2.6 - 3.2	18 - 22	4
11 - 14	19 - 25	1.9 - 2.5	13 - 17	3
4 - 10	7 - 18	0.7 - 1.8	5 - 12	2
<4	<7	<0.7	< 5	1 ²⁾

¹⁾ Setarea din fabrică.

²⁾ Nu utilizați sare la acest nivel.

Indiferent de tipul de detergent utilizat, setați nivelul adecvat de duritate a apei pentru a menține activ indicatorul de realimentare cu sare.

i Tabletele combinate care conțin sare nu sunt suficient de eficiente pentru a anula duritatea apei.

6.2 Nivel agent de clătire

Agentul de clătire ajută la uscarea vaselor fără dăre și pete. Acesta este eliberat automat pe durata fazei de clătire cu apă fierbinte. Se poate seta cantitatea eliberată de agent de clătire.

Când dozatorul pentru agentul de clătire este gol, pe afișaj apare indicatorul  și **Nivel scăzut pentru agentul de clătire**. Dacă rezultatele la uscare sunt satisfăcătoare atunci când folosiți exclusiv tablete combinate, puteți dezactiva dozatorul și notificarea de realimentare. Însă, pentru cele mai bune performanțe la uscare, folosiți întotdeauna agent de clătire și păstrați activă notificarea.

Pentru dezactivarea dozatorului și notificării pentru agent de clătire, setați nivelul agentului de clătire la 0.

6.3 Sunet de sfârșit

Puteți activa un semnal acustic care să fie emis la finalizarea programului.

i Semnalele acustice sunt emise și când apare o defectare a aparatului. Aceste semnale nu pot fi dezactivate.

6.4 AirDry

AirDry îmbunătățește rezultatele la uscare. În timpul fazei de uscare, aparatul deschide automat ușa și aceasta rămâne întredeschisă.

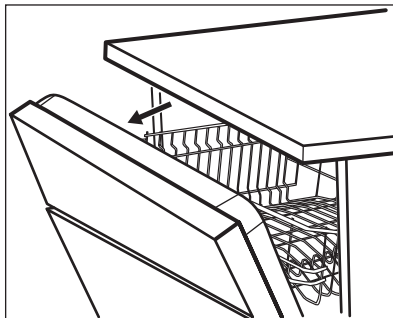

AirDry este activată automat la toate programele.



ATENȚIE!

Nu încercați să închideți ușa aparatului la mai puțin de 2 minute după deschiderea automată. Acest lucru poate cauza deteriorarea aparatului.



ATENȚIE!

Dacă copiii au acces la aparat, vă recomandăm să dezactivați AirDry. Deschiderea automată a ușii poate fi periculoasă.

6.5 Selectarea celui mai recent program

Puteți seta selectarea automată a programului și opțiunilor folosite cel mai recent.

Este salvat cel mai recent program care a fost finalizat înainte de dezactivarea aparatului. Astfel, acesta este selectat automat după activarea aparatului.

Dacă selectarea celui mai recent program este dezactivată, programul implicit este ECO.

6.6 TimeBeam

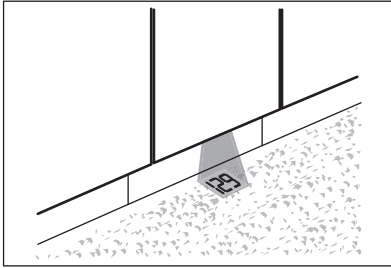

TimeBeam afișează următoarele informații pe podea sub ușa aparatului:

- Durata programului atunci când programul începe.
- **0:00** și **CLEAN** când programul s-a încheiat.
- **DELAY** și durata numărătorii inverse atunci când începe pornirea cu întârziere.
- Un cod de alarmă în cazul unei defecțiuni a aparatului.



Când AirDry deschide ușa, TimeBeam este stins. Pentru a afla timpul rămas pentru programul aflat în desfășurare, priviți afișajul panoului de comandă.

6.7 Numărul PNC

Dacă ați contactat un Centru de service autorizat, trebuie să specificați codul cu numărul produsului (Numărul PNC) pentru aparatul dvs.

Numărul se găsește pe plăcuța cu date tehnice de pe ușa aparatului. Puteți afla numărul și de pe afișaj. Selectați **Numărul PNC** din lista de setări pentru a afla numărul.

6.8 Modul setare

Navigarea în modul setare

Puteți naviga în modul setare folosind bara de selectare MY TIME.

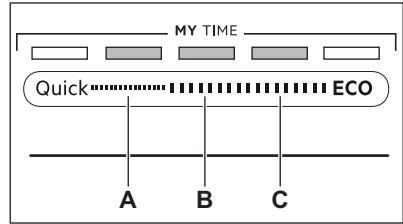

- A. Buton **Anterior**
- B. Buton **OK**
- C. Buton **Următor**

Folosiți **Anterior** și **Următor** pentru a comuta între setările de bază și pentru a le schimba valoarea.

Folosiți **OK** pentru a intra în setarea selectată și pentru a confirma schimbarea valorii acesteia.

Intrarea în modul setare

Puteți intra în modul setare înainte de a începe un program. Nu puteți intra în modul setare dacă programul este activ.

Pentru a intra în modul setare, apăsați lung și simultan **Quick** și **ECO** timp de circa 3 secunde.

- Se aprind luminile corespunzătoare pentru **Anterior**, **OK** și **Următor**.
- Afișajul indică prima setare disponibilă și valoarea ei curentă.

Modificarea unei setări

Asigurați-vă că aparatul este în modul setare.

1. Folosiți **Anterior** sau **Următor** pentru a selecta setarea dorită. Afișajul indică numele setării și valoarea ei curentă.
2. Apăsați **OK** pentru a introduce setarea. Afișajul indică valorile disponibile.
3. Apăsați **Anterior** sau **Următor** pentru a schimba valoarea.
4. Apăsați **OK** pentru a confirma setarea.
 - Noua setare este salvată.
 - Aparatul revine la lista cu setări de bază.

5. Apăsați lung și simultan Quick și **ECO** timp de circa 3 secunde pentru a ieși din modul setare.
Aparatul revine la selectarea programului.

Setările salvate rămân valide până la modificarea lor ulterioară.

7. ÎNAINTE DE PRIMA UTILIZARE

1. Verificați dacă nivelul curent al dedurizatorului de apă corespunde durezzații apei de la rețeaua de alimentare. Dacă nu corespunde, reglați nivelul dedurizatorului de apă.
2. Umpleți rezervorul pentru sare.
3. Umpleți dozatorul pentru agentul de clătire.
4. Deschideți robinetul de apă.
5. Porniți programul Quick pentru a îndepărta eventualele reziduuri de la procesul de fabricație. Nu folosiți detergent și nu puneți vase în coșuri.

După pornirea programului, aparatul reîncarcă rășina în dedurizatorul de apă pentru până la 5 minute. Faza de spălare începe doar după finalizarea acestei proceduri. Procedura este repetată periodic.

7.1 Rezervorul pentru sare



ATENȚIE!

Folosiți doar sare brută specială pentru mașina de spălat vase. Sarea fină crește riscul de corodare.

Sarea este utilizată pentru a reîncărca rășina din dedurizatorul de apă și pentru a asigura rezultate bune la spălare la utilizarea zilnică.

Umplerea rezervorului pentru sare



Asigurați-vă că coșul ComfortLift este golit și blocat în poziție ridicată.

1. Rotiți capacul rezervorului pentru sare spre stânga și scoateți-l.
2. Introduceți 1 litru de apă în rezervorul pentru sare (numai la prima utilizare).

3. Umpleți rezervorul pentru sare cu sare pentru mașina de spălat vase (până când se umple).

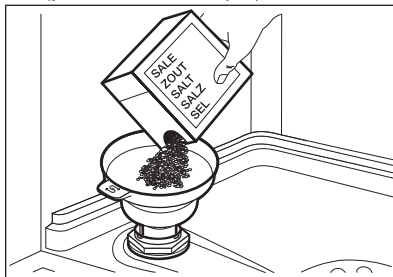

4. Scuturați cu atenție de mânerul pâlniei pentru a pica și ultimele granule în interior.
5. Înlăturați sarea din jurul orificiului rezervorului pentru sare.

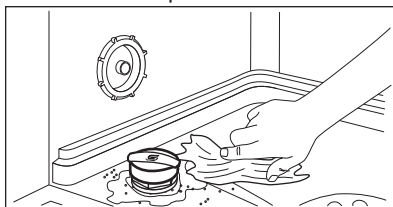

6. Rotiți capacul rezervorului pentru sare spre dreapta pentru a închide rezervorul.



ATENȚIE!

În timpul umplerii rezervorului pentru sare este posibil ca din acesta să se reverse apă și sare. După ce umpleți rezervorul pentru sare, porniți imediat cel mai scurt program pentru a preveni coroziunea. Nu puneți vase în coșuri.

7.2 Umplerea dozatorului pentru agent de clătire

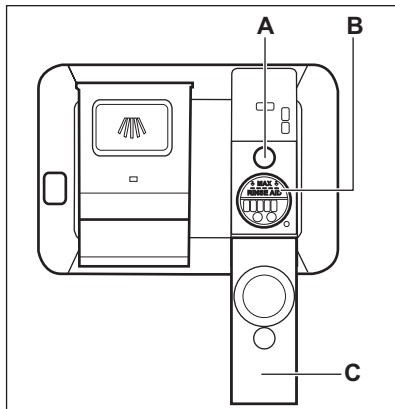

ATENȚIE!

Folosiți numai agent de clătire conceput special pentru mașinile de spălat vase.

1. Deschideți capacul (C).
2. Umpleți dozatorul (B) până când agentul de clătire ajunge la marcajul „MAX”.
3. Pentru a evita formarea de spumă în exces, curățați agentul de clătire vărsat pe alături cu o lavetă absorbantă.
4. Închideți capacul. Verificați dacă capacul se blochează în poziție.



Umpleți dozatorul de agent de clătire atunci când indicatorul (A) este transparent.

8. UTILIZAREA ZILNICĂ

1. Deschideți robinetul de apă.
2. Apăsăți lung  până când aparatul este activat.
3. Umpleți recipientul pentru sare dacă este gol.
4. Umpleți dozatorul pentru agent de clătire dacă este gol.
5. Încărcați coșurile.
6. Adăugați detergent.
7. Selectarea și pornirea unui program.
8. Închideți robinetul de apă după terminarea programului.

8.1 ComfortLift



ATENȚIE!

Nu vă așezați pe raft, nici nu exercitați presiune excesivă asupra coșului blocat.



ATENȚIE!

Nu depășiți capacitatea maximă de încărcare de 18 kg.



ATENȚIE!

Asigurați-vă că articolele nu ies din cadrul coșului deoarece articolele și mecanismul ComfortLift se pot deteriora.

Mecanismul ComfortLift permite ridicarea suportului inferior (până la nivelul celui de-al doilea suport) și coborârea pentru a încărca și descărca ușor vasele.

Pentru a încărca sau descărca coșul inferior:

1. Ridicați coșul trăgând suportul în afara mașinii de spălat vase cu ajutorul mânerului coșului. Nu trebuie folosit mânerul dispozitivului de deblocare.

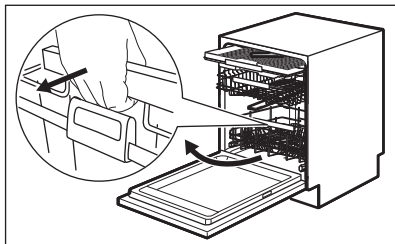

Coșul este blocat automat pe nivelul superior.

2. Puneți cu atenție articole în coș sau scoateți-le (consultați **Broșura despre încărcarea coșului**).
3. Coborâți coșul prin conectarea mânerului dispozitivului de deblocare la cadrul coșului ca în imaginea de mai jos. Ridicați complet mânerul dispozitivului de deblocare și ridicați ușor mânerul coșului până când coșul se desprinde din ambele părți.

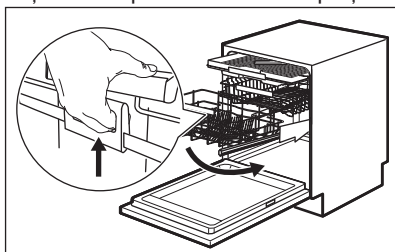

După ce coșul este deblocat, împingeți suportul în jos. Mecanismul revine la poziția sa de implicită pe nivelul inferior.

Există două moduri de a coborî coșul în funcție de încărcarea coșului:

- Dacă este o încărcătură completă de farfurii, împingeți ușor coșul în jos.
- Dacă coșul este gol sau încărcat pe jumătate, apăsați coșul în jos.

8.2 Utilizarea detergentului

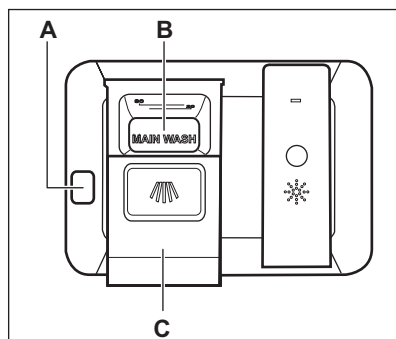

ATENȚIE!

Folosiți numai detergent special pentru mașina de spălat vase.

1. Apăsați butonul de eliberare (A) pentru a deschide capacul (C).
2. Puneți detergentul, sub formă de pudră sau tablete în compartimentul (B).
3. Dacă programul are o fază de prespălare, puneți o cantitate redusă de detergent pe partea interioară a ușii aparatului.
4. Închideți capacul. Verificați dacă capacul se blochează în poziție.

8.3 Selectarea și pornirea unui program folosind bara de selectare MY TIME

1. Glisați degetul peste bara de selecție MY TIME pentru a alege un program adecvat.
 - Lumina corespunzătoare programului selectat este aprinsă.
 - ECOMETER indică nivelul pentru consumul de energie și apă.
 - Afișajul indică durata programului.
2. Activați EXTRAS dorite dacă aveți nevoie.
3. Închideți ușa aparatului pentru a porni programul.

8.4 Activarea EXTRAS

1. Selectați un program folosind bara de selectare MY TIME.

2. Apăsati butonul dedicat opțiunii pe care doriți să o activați.
 - Lumina corespunzătoare butonului este aprinsă.
 - Afișajul indică durata actualizată a programului.
 - ECOMETER indică nivelul actualizat de energie și consum de apă.

i Implicit, opțiunile trebuie activate de fiecare dată înainte de pornirea unui program. Dacă este activat cel mai recent program selectat, opțiunile salvate sunt activate automat împreună cu programul.

i Este imposibilă activarea sau dezactivarea opțiunilor în timpul funcționării unui program.

i Nu toate opțiunile sunt compatibile între ele.

i Activarea opțiunilor crește deseori consumul de apă și energie, precum și durata programului.

8.5 Pornirea programului AUTO Sense

1. Apăsati **AUTO Sense**.
 - Lumina corespunzătoare butonului este aprinsă.
 - Afișajul indică cea mai mare durată posibilă a programului.

i MY TIME și EXTRAS nu se pot folosi cu acest program.

2. Închideți ușa aparatului pentru a porni programul.

Aparatul detectează tipul de încărcătură și reglează un ciclu de spălare adecvat. În timpul ciclului, senzorii se activează de câteva ori și durata inițială a programului se poate reduce.

8.6 Întârzierea începerii unui program

1. Selectați un program.
2. Apăsati  în mod repetat până când afișajul indică durata dorită a întârzierii (de la 1 la 24 de ore).

Lumina corespunzătoare butonului este aprinsă.

3. Închideți ușa aparatului pentru a porni numărătoarea inversă.

În timpul numărătorii inverse nu este posibilă schimbarea duratei întârzierii și programul selectat.

Atunci când numărătoarea inversă s-a finalizat, programul pornește.

8.7 Deschiderea ușii în timpul funcționării aparatului

Deschiderea ușii în timpul funcționării unui program pune în pauză ciclul de spălare. Afișajul indică durata rămasă a programului. Bara de programe de la baza afișajului indică progresul curent al ciclului de spălare. Lungimea barei scade simultan cu durata programului.

Dacă deschideți ușa în timp ce funcționează numărătoarea inversă a pornirii cu întârziere, numărătoarea inversă este pusă în pauză. Afișajul indică starea curentă a numărătorii inverse.

După ce închideți ușa, aparatul continuă de la momentul întreruperii.

i Deschiderea ușii în timpul funcționării aparatului poate afecta consumul de energie și durata programului.

i Dacă ușa este deschisă pentru mai mult de 30 de secunde pe durata fazei de uscare, programul aflat în derulare se termină. Acest lucru nu se întâmplă dacă ușa este deschisă de funcția AirDry.

8.8 Anularea pornirii cu întârziere în timpul derulării numărătorii inverse

Apăsați lung  timp de circa 3 secunde. Aparatul revine la selectarea programului.

 Dacă anulați pornirea cu întârziere trebuie să selectați din nou programul.

8.9 Anularea unui program care rulează

Apăsați lung  timp de circa 3 secunde. Aparatul revine la selectarea programului.

 Înainte de a porni un nou program, verificați dacă există detergent în dozatorul pentru detergent.

8.10 Funcția Auto Off

Această funcție economisește energia prin oprirea aparatului atunci când nu funcționează.

Funcția se activează automat:

- Când programul s-a terminat.
- După 5 minute, dacă un program nu a fost pornit.

8.11 Terminarea programului

Când programul s-a încheiat, afișajul indică **Vase curate**.

Funcția Auto Off oprește automat aparatul.

Toate butoanele sunt inactice cu excepția butonului pornit/oprit.

9. INFORMAȚII ȘI SFATURI

9.1 Generalități

Respectați sfaturile de mai jos pentru a avea rezultate optime la curățare și uscare la utilizarea zilnică și pentru a vă ajuta să protejați mediul.

- Scoateți din vase resturile mari de alimente și aruncați-le la gunoi.
- Nu clătiți manual vasele înainte de a le pune în mașina de spălat vase. Atunci când este nevoie, selectați un program cu o fază de prespălare.
- Utilizați întotdeauna tot spațiul din coșuri.
- Asigurați-vă că articolele din coșuri nu se ating și nu se acoperă unul pe celălalt. Doar atunci apa poate ajunge peste tot pentru a spăla vasele.
- Puteți utiliza detergent, agent de clătire și sare speciale pentru mașina de spălat vase sau puteți utiliza tabletele combinate (de ex. „Toate în 1”). Respectați instrucțiunile de pe ambalaj.
- Selectați un program în funcție de tipul de încărcătură și gradul de murdărie. ECO asigură cea mai

eficientă utilizare a apei și energiei consumate.

9.2 Utilizarea sării, a agentului de clătire și a detergentului

- Utilizați numai sare, agent de clătire și detergent concepute pentru mașina de spălat vase. Alte produse pot cauza deteriorarea aparatului.
- În zone cu apă dură și foarte dură vă recomandăm să utilizați separat detergent simplu (pudră, gel, tablete care nu conțin agenți suplimentari), agent de clătire și sare pentru rezultate optime la curățare și uscare.
- Tabletele de detergent nu se dizolvă complet în timpul programelor scurte. Pentru prevenirea apariției reziduurilor de detergent pe veselă, recomandăm utilizarea tabletelor în programele lungi.
- Nu utilizați mai mult decât cantitatea corectă de detergent. Consultați instrucțiunile de pe ambalajul detergentului.

9.3 Ce trebuie făcut dacă doriți să nu mai utilizați tablete combinate

Înainte de a începe să utilizați în mod separat detergent, sare și agent de clătire realizați următorii pași:

1. Setați nivelul cel mai înalt pentru dedurizatorul de apă.
2. Asigurați-vă că rezervorul pentru sare și dozatorul pentru agentul de clătire sunt pline.
3. Porniți programul Quick. Nu adăugați detergent și nu puneți vase în coșuri.
4. La încheierea programului, reglați dedurizatorul de apă în funcție de duritatea apei din zona în care vă aflați.
5. Reglați cantitatea de agent de clătire.

9.4 Anterior pornirii unui program

Înainte de a porni programul selectat, asigurați-vă de următoarele:

- Filtrele sunt curate și corect instalate.
- Capacul rezervorului pentru sare este strâns.
- Brațele stropitoare nu sunt înfundate.
- Există suficiență sare și agent de clătire (dacă nu utilizați tablete combinate).
- Amplasarea articolelor în coșuri este corectă.
- Programul corespunde tipului de încărcătură și gradului de murdărie.
- Este utilizată cantitatea corectă de detergent.

9.5 Încărcarea coșurilor

- Folosiți aparatul pentru a spăla doar articolele care se pot spăla automat.

- Nu spălați în aparat obiecte din lemn, corn, porțelan, aluminiu, cositor și cupru.
- Nu spălați articole care pot absorbi apa (bureți, cârpe menajere).
- Îndepărtați reziduurile alimentare mari de pe vase.
- Înmuiați vasele cu mâncare arsă înainte de a le spăla în aparat.
- Puneți obiectele concave (ceștile, paharele și cratițele) cu gura în jos.
- Asigurați-vă că paharele nu se ating între ele.
- Puneți obiectele ușoare în coșul superior. Asigurați-vă că obiectele nu se mișcă liber.
- Puneți tacâmurile și articolele mici în sertarul pentru tacâmuri.
- Mutați coșul superior în sus pentru a acomoda obiecte mari în coșul inferior.
- Asigurați-vă că brațele stropitoare se pot mișca liber înainte să porniți un program.

9.6 Descărcarea coșurilor

1. Lăsați vesela să se răcească înainte de a o scoate din aparat. Articolele fierbinți se pot deteriora ușor.
2. Mai întâi, goliți coșul inferior și apoi pe cel superior.



După finalizarea programului, poate să rămână apă pe suprafețele de la interior.

10. ÎNGRIJIREA ȘI CURĂȚAREA



AVERTISMENT!

Înainte de a efectua orice operație de întreținere diferită de rularea programul Machine Care, dezactivați aparatul și scoateți ștecherul din priză.



Asigurați-vă că coșul ComfortLift este golit și blocat în poziție ridicată.



Filtrele murdare și brațele stropitoare înfundate afectează performanțele de la spălare. Verificați regulat aceste elemente și, dacă este necesar, curățați-le.

10.1 Machine Care

Machine Care este un program conceput pentru a curăța interiorul aparatului având rezultate optime. Acesta îndepărtează depunerile de calcar și grăsime.

Atunci când aparatul detectează nevoia de curățare, afișajul prezintă mesajul de reamintire **Vă rugăm să rulați**

MachineCare și indicatorul . Porniți programul Machine Care pentru a curăța interiorul aparatului.

Pornirea programului Machine Care



Înainte de a începe programul Machine Care, curățați filtrele și brațele pulverizatoare.

1. Folosiți un agent de decalcifiere sau un produs de curățare conceput special pentru mașinile de spălat vase. Respectați instrucțiunile de pe ambalaj. Nu puneți vase în coșuri.
2. Apăsăți lung și simultan  și **AUTO Sense** timp de circa 3 secunde.

Indicatorul  clipește. Afișajul prezintă durata programului.

3. Închideți ușa aparatului pentru a porni programul.

Când programul s-a încheiat, mesajul de reamintire este dezactivat.

10.2 Curățarea interiorului

- Curățați cu atenție aparatul, inclusiv garnitura cauciucată a ușii, folosind o lavetă moale și umedă.
- Nu folosiți produse abrazive, bureți abrazivi, instrumente ascuțite, produse chimice agresive, burete de sârmă sau solvenți.
- Pentru a păstra performanțele aparatului, folosiți cel puțin o dată la

două luni un produs de curățare conceput special pentru mașinile de spălat vase. Urmați cu atenție instrucțiunile de pe ambalajul produsului.

- Pentru rezultate optime la spălare, porniți programul Machine Care.

10.3 Curățarea exterioară

- Curățați aparatul cu o lavetă moale, umedă.
- Utilizați numai detergenți neutri.
- Nu folosiți produse abrazive, bureți abrazivi sau solvenți.

10.4 Curățarea filtrelor

Sistemul de filtrare este realizat din 3 piese.

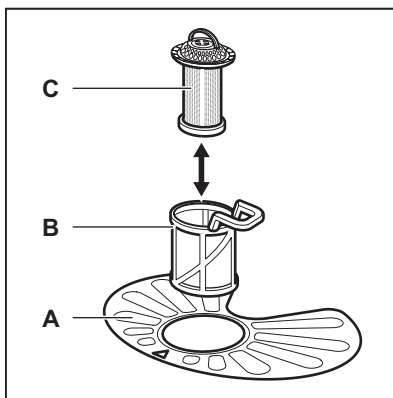

1. Rotiți filtrul (B) în sens antiorar și scoateți-l.

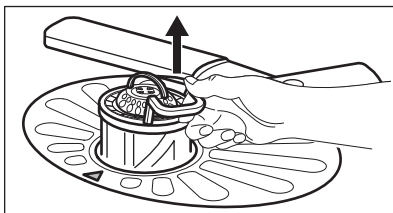
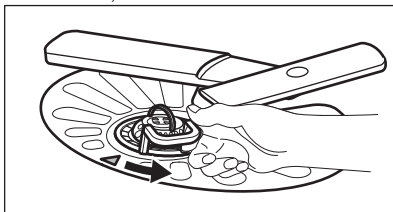

2. Scoateți filtrul (C) din filtrul (B).
3. Scoateți filtrul plat (A).

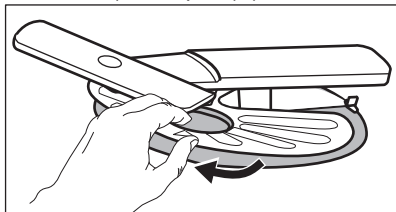

4. Spălați filtrele.

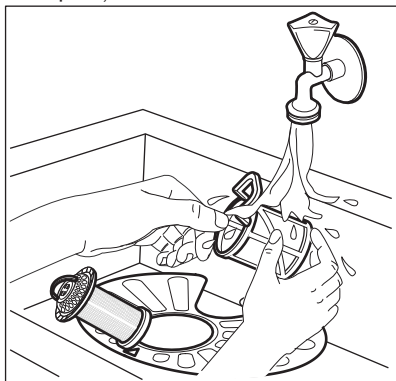

5. Asigurați-vă că nu există resturi alimentare sau mizerie în sau în jurul marginii colectorului de apă.
6. Puneți la loc filtrul plat (A). Asigurați-vă că este poziționat corect sub cele 2 ghidaje.

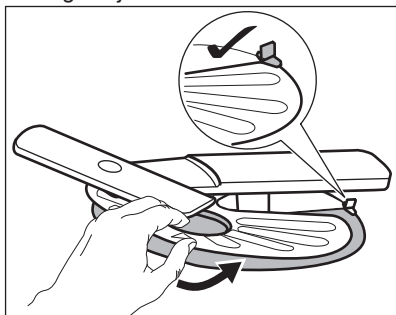

7. Reasamblați filtrele (B) și (C).
8. Puneți la loc filtrul (B) în filtrul plat (A). Rotiți-l în sens orar până când se fixează.

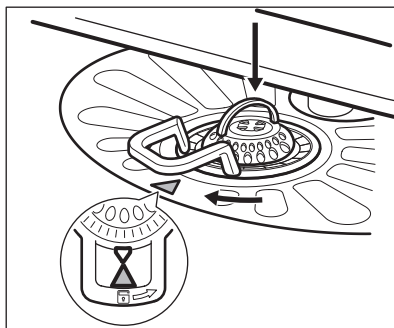

ATENȚIE!

O poziție incorectă a filtrelor poate cauza rezultate nesatisfăcătoare la spălare și deteriorarea aparatului.

10.5 Curățarea brațului stropitor inferior

Vă recomandăm să curățați regulat brațul stropitor inferior pentru a împiedica înfundarea cu mizerie a orificiilor.

Orificiile înfundate pot conduce la rezultate nesatisfăcătoare la spălare.

1. Pentru a scoate brațul stropitor inferior, trageți-l în sus.

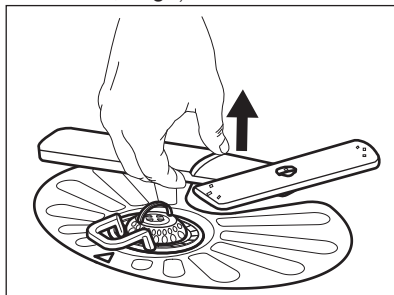

2. Spălați brațul stropitor sub un jet de apă. Folosiți un instrument subțire ascuțit, de ex. o scobitoare, pentru a îndepărta particulele de murdărie din orificii.

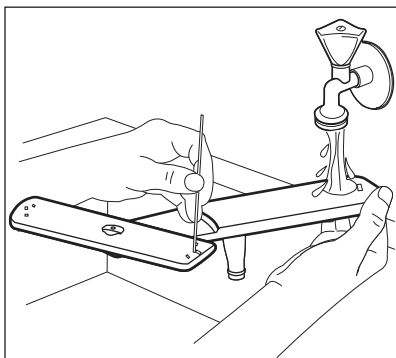

3. Pentru a reinstala brațul stropitor, apăsați-l în jos.

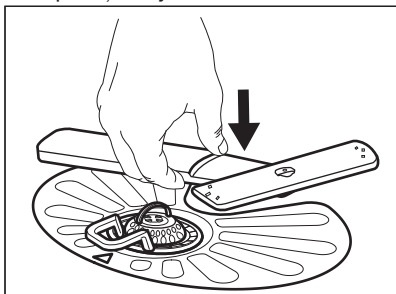

10.6 Curățarea brațului stropitor înalt

Vă recomandăm să curățați regulat brațul stropitor superior pentru a împiedica înfundarea cu mizerie a orificiilor.

Orificiile înfundate pot conduce la rezultate nesatisfăcătoare la spălare.

1. Scoateți coșul superior.
2. Pentru a desprinde brațul stropitor de pe coș, împingeți în sus brațul stropitor și în același timp rotiți-l în sensul acelor de ceasornic.

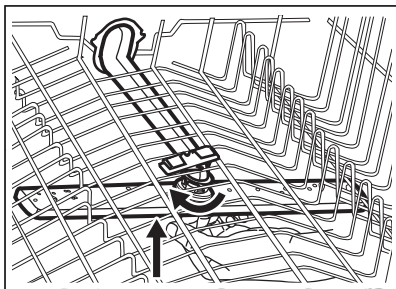

3. Spălați brațul stropitor sub un jet de apă. Folosiți un instrument subțire ascuțit, de ex. o scobitoare, pentru a îndepărta particulele de murdărie din orificii.

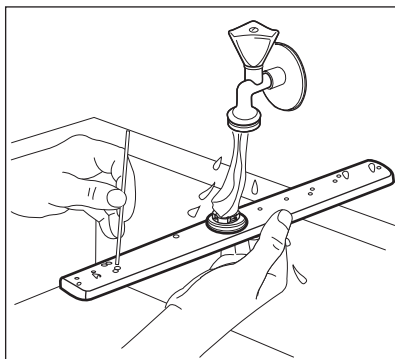

4. Pentru a pune la loc brațul stropitor, împingeți în sus brațul stropitor și în același timp rotiți-l în sensul invers acelor de ceasornic până când acesta se fixează.

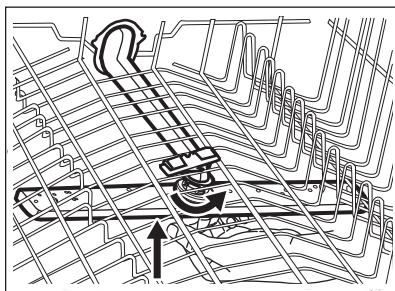

10.7 Curățarea brațului stropitor din tavan

Vă recomandăm să curățați regulat brațul stropitor din tavan pentru a împiedica înfundarea cu mizerie a orificiilor. Orificiile înfundate pot conduce la rezultate nesatisfăcătoare la spălare.

Brațul stropitor din tavan se găsește pe tavanul aparatului. Brațul stropitor (C) este instalat în tubul de livrare (A) din elementul de montare (B).

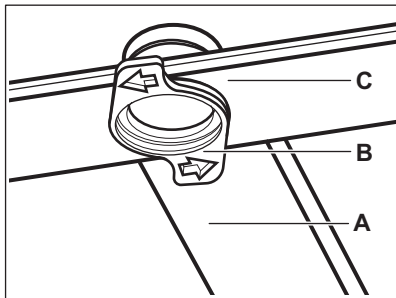

1. Îndepărtați opritoarele de pe șinele glisante ale sertarului pentru tacâmuri și scoateți sertarul.

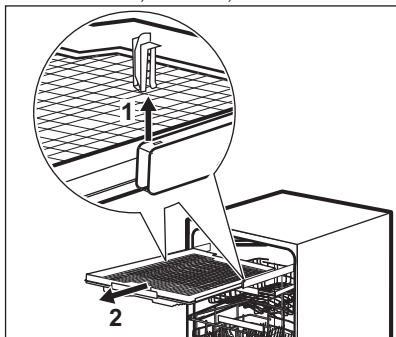

2. Mutați coșul superior la cel mai de jos nivel pentru a atinge brațul stropitor cu mai mare ușurință.
3. Pentru a detașa brațul stropitor (C) de la tubul de livrare (A), rotiți

elementul de montare (B) în sensul invers acelor de ceasornic și trageți brațul stropitor în jos.

4. Spălați brațul stropitor sub un jet de apă. Folosiți un instrument subțire ascuțit, de ex. o scobitoare, pentru a îndepărta particulele de murdărie din orificii. Treceți apă prin găuri pentru a îndepărta particulele de murdărie din interior.

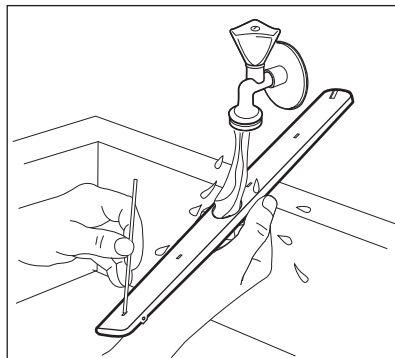

5. Pentru a instala brațul stropitor la loc (C), introduceți elementul de montare (B) în brațul stropitor și fixați-l în tubul de livrare (A) rotindu-l în sensul acelor de ceasornic. Asigurați-vă că elementul de montare se blochează în locul său.
6. Instalați sertarul de tacâmuri pe șinele glisante și introduceți clemele.

11. DEPANAREA



AVERTISMENT!

Repararea incorectă a aparatului poate pune în pericol siguranța utilizatorului. Toate reparațiile trebuie efectuate de către personal calificat.



Majoritatea problemelor care pot să apară pot fi rezolvate fără a fi

necesară contactarea unui Centru de service autorizat.

Consultați tabelul de mai jos pentru informații privind posibilele probleme.

În cazul unor probleme, afișajul indică un cod de alarmă.

Problema și codul alarmei	Cauză posibilă și soluție
Nu puteți activa aparatul.	<ul style="list-style-type: none"> • Verificați dacă ștecherul este introdus în priză. • Verificați dacă există o siguranță arsă în tabloul de siguranțe.

Problema și codul alarmei	Cauză posibilă și soluție
<p>Programul nu pornește.</p>	<ul style="list-style-type: none"> • Verificați dacă ușa aparatului este închisă. • Dacă este setată pornirea cu întârziere, anulați setarea sau așteptați terminarea numărătorii inverse. • Aparatul reîncarcă rășină în interiorul dedurizatorului de apă. Durata procedurii este de aproximativ 5 minute.
<p>Aparatul nu se alimentează cu apă.</p> <p>Afișajul indică , Eroare i10 sau Eroare i11 și Nu se alimentează cu apă</p>	<ul style="list-style-type: none"> • Verificați dacă robinetul de apă este deschis. • Verificați dacă presiunea de la rețeaua de alimentare cu apă nu este prea mică. Pentru această informație, contactați compania locală de furnizare a apei. • Verificați dacă robinetul de apă este înfundat. • Verificați dacă filtrul din furtunul de alimentare este înfundat. • Verificați dacă furtunul de alimentare este răsucit sau îndoit.
<p>Aparatul nu evacuează apa.</p> <p>Afișajul indică , Eroare i20 și Apa nu este evacuată</p>	<ul style="list-style-type: none"> • Verificați dacă scurgerea chiuvetei este înfundată. • Verificați dacă filtrul din furtunul de evacuare este înfundat. • Verificați dacă sistemul de filtrare intern este înfundat. • Verificați dacă furtunul de evacuare este răsucit sau îndoit.
<p>Dispozitivul anti-inundație este pornit.</p> <p>Afișajul indică , Eroare i30 și S-a detectat un risc de inundație</p>	<ul style="list-style-type: none"> • Închideți robinetul de apă și adresați-vă unui Centru de service autorizat.
<p>Aparatul se oprește și pornește de mai multe ori în timpul funcționării.</p>	<ul style="list-style-type: none"> • Acest lucru este normal. Aceasta oferă rezultate optime la curățare și economii de energie.
<p>Programul durează prea mult.</p>	<ul style="list-style-type: none"> • Dacă este setată opțiunea pornire cu întârziere, anulați setarea întârzierii sau așteptați terminarea numărătorii inverse. • Activarea opțiunilor deseori crește durata programului.
<p>Durata rămasă pe afișaj crește și sare până aproape de finalul duratei programului.</p>	<ul style="list-style-type: none"> • Acesta nu este un defect. Aparatul funcționează corect.
<p>Mici scurgeri din ușa aparatului.</p>	<ul style="list-style-type: none"> • Aparatul nu este adus la nivel. Slăbiți sau strângeți picioarele reglabile (dacă se poate). • Ușa aparatului nu este centrată pe cuvă. Reglați piciorul din spate (dacă se poate).
<p>Ușa aparatului se închide greu.</p>	<ul style="list-style-type: none"> • Aparatul nu este adus la nivel. Slăbiți sau strângeți picioarele reglabile (dacă se poate). • Părți din veselă ies prin coșuri.

Problema și codul alarmei	Cauză posibilă și soluție
Sunete de hureit sau ciocănit din interiorul aparatului.	<ul style="list-style-type: none"> Vesela nu este pusă corect în coșuri. Consultați prospectul despre încărcarea coșului. Verificați dacă brațele stropitoare se pot roti liber.
Aparatul declanșează întreprătorul.	<ul style="list-style-type: none"> Amperajul este insuficient pentru a alimenta simultan toate aparatele aflate în uz. Verificați amperajul de la priză și capacitatea contorului sau opriți unul dintre aparatele aflate în uz. Defect electric intern al aparatului. Contactați un Centru de service autorizat.

După verificarea aparatului, dezactivați și activați din nou aparatul. Dacă problema apare din nou, contactați un Centru de service autorizat.

Pentru coduri de alarmă care nu se regăsesc în tabel, contactați un Centru de service autorizat.



Înainte de a contacta un Centru de service autorizat, notați Numărul PNC. Consultați „**Setările de bază**”.

11.1 Rezultatele procesului de spălare și uscare nu sunt satisfăcătoare

Problemă	Cauză posibilă și soluție
Rezultate slabe la spălare.	<ul style="list-style-type: none"> Consultați „Utilizarea zilnică”, „Informații și sfaturi” și prospectul despre încărcarea coșului. Utilizați un program cu spălare mai intensivă. Activați opțiunea ExtraPower pentru a îmbunătăți rezultatele la spălare pentru un program selectat. Curățați duzele brațului stropitor și filtrul. Consultați „Îngrijirea și curățarea”.
Rezultate slabe la uscare.	<ul style="list-style-type: none"> Vesela a fost lăsată prea mult timp în interiorul aparatului închis. Activați AirDry pentru a seta deschiderea automată a ușii și pentru a îmbunătăți performanța la uscare. Nu există agent de clătire sau dozajul agentului de clătire nu este suficient. Umpleți dozatorul pentru agent de clătire sau setați un nivel mai ridicat pentru agentul de clătire. Calitatea agentului de clătire poate fi de vină. Vă recomandăm să utilizați întotdeauna agent de clătire, chiar și în combinație cu tablete combinate. Este posibil ca articolele din plastic să necesite uscare pe prosop. Programul nu are o fază de uscare. Consultați „Prezentarea programelor”.

Problemă	Cauză posibilă și soluție
Apar dăre sau pelicule albastrii pe pahare și vase.	<ul style="list-style-type: none"> • Cantitatea de agent de clătire eliberată este prea mare. Reglați nivelul pentru agentul de clătire la un nivel mai mic. • Cantitatea de detergent este prea mare.
Apar pete și picături uscate de apă pe pahare și vase.	<ul style="list-style-type: none"> • Cantitatea de agent de clătire eliberată este insuficientă. Reglați nivelul pentru agentul de clătire la un nivel mai mare. • Calitatea agentului de clătire poate fi de vină.
Interiorul aparatului este ud.	<ul style="list-style-type: none"> • Acest lucru nu constituie o defectare a aparatului. Aerul umed se condensează pe pereții aparatului.
Spumă anormală în timpul spălării.	<ul style="list-style-type: none"> • Folosiți detergent special conceput pentru mașini de spălat vase. • Există scurgeri din dozatorul pentru agentul de clătire. Contactați un Centru de service autorizat.
Urme de rugină pe tacâmuri.	<ul style="list-style-type: none"> • Este utilizată prea multă sare în apa folosită la spălare. Consultați „Dedurizatorul de apă”. • Tacâmurile din argint și oțel inoxidabil au fost puse împreună. Nu puneți alături articolele din argint de cele din oțel inoxidabil.
Există reziduuri de detergent în dozator la finalul programului.	<ul style="list-style-type: none"> • Tableta de detergent s-a blocat în dozator și, de aceea, nu a fost complet dizolvată de apă. • Apa nu poate dizolva detergentul din dozator. Asigurați-vă că brațele stropitoare nu sunt blocate sau înfundate. • Asigurați-vă că articolele din coșuri nu împiedică deschiderea capacului dozatorului pentru detergent.
Miros neplăcut în interiorul aparatului.	<ul style="list-style-type: none"> • Consultați „Curățarea internă”. • Porniți programul Machine Care cu un agent de decalcifiere sau un produs de curățare conceput pentru mașini de spălat vase.
Depuneri de calcar pe veselă, cuvă și pe interiorul ușii.	<ul style="list-style-type: none"> • Nivelul de sare este scăzut, verificați indicatorul de realimentare. • Capacul rezervorului pentru sare este slăbit. • Apa de la robinet este dură. Consultați „Dedurizatorul de apă”. • Folosiți sare și setați regenerarea dedurizatorului de apă chiar și atunci când sunt folosite tablete multifuncționale. Consultați „Dedurizatorul de apă”. • Porniți programul Machine Care cu un produs de decalcifiere conceput pentru mașini de spălat vase. • Dacă încă mai rămân depuneri de calcar, curățați aparatul cu agenți de curățare speciali dedicați pentru acest scop. • Încercați un detergent diferit. • Contactați producătorul detergentului.

Problemă	Cauză posibilă și soluție
Vesală mată, decolorată sau ciobită.	<ul style="list-style-type: none"> Asigurați-vă că sunt spălate doar articole care pot fi spălate în mașina de spălat vase. Încărcați și descărcați cu atenție coșul. Consultați prospectul despre încărcarea coșului. Puneți obiectele delicate în coșul superior. Activați opțiunea GlassCare pentru a asigura îngrijirea specială a paharelor și articolelor delicate.



Consultați „Înainte de prima utilizare”, „Utilizarea zilnică” sau „Informații și sfaturi” pentru alte cauze posibile.

12. FIȘĂ CU INFORMAȚII DESPRE PRODUS

Marcă	AEG
Model	FSK93807P 911438356
Capacitatea nominală (setări standard)	13
Clasa de eficiență energetică	A+++
Consum de energie în kWh pe an, pe baza a 280 de cicluri standard de spălare folosind alimentarea cu apă rece și modurile cu consum redus de putere. Consumul real de energie depinde de condițiile de utilizare a aparatului.	234
Consumul de energie al ciclului standard de spălare (kWh)	0.821
Consumul de putere în „modul oprit” (W)	0.50
Consumul de putere în „modul inactiv” (W)	5.0
Consum de apă de în litri pe an, pe baza a 280 de cicluri standard de spălare. Consumul real de apă depinde de condițiile de utilizare a aparatului.	3080
Clasa de eficiență a uscării pe o scară de la G (minimă) la A (maximă)	A
„Programul standard” este ciclul standard de spălare la care se referă informația de pe etichetă și din fișă, că acesta este adecvat pentru spălarea veselei cu un grad normal de murdărie și că este cel mai eficient program din punct de vedere al consumului combinat de apă și energie. Acesta este indicat ca fiind programul „Eco”.	ECO

Durata programului pentru ciclul standard de spălare (min)	240
Durata modului inactiv (min)	1
Emisiile de zgomot transmis prin aer (db(A) re 1pW)	39
Aparat încorporabil D/N	Da

13. INFORMAȚII TEHNICE SUPLIMENTARE

Dimensiuni	Lățime / înălțime / adâncime (mm)	596 / 818 - 898 / 550
Conexiunea la rețeaua electrică ¹⁾	Tensiune (V)	200 - 240
	Frecvență (Hz)	50 - 60
Presiunea de alimentare cu apă	bar (minimă și maximă)	0.5 - 8
	MPa (minimă și maximă)	0.05 - 0.8
Alimentarea cu apă	Apă rece sau caldă ²⁾	max 60°C

¹⁾ Consultați plăcuța cu date tehnice pentru restul valorilor.

²⁾ Dacă apa caldă provine dintr-o sursă alternativă de energie (de ex. panouri solare), utilizați o sursă de apă caldă pentru a reduce consumul de energie.

14. INFORMAȚII PRIVIND MEDIUL

Reciclați materialele marcate cu simbolul . Pentru a recicla ambalajele, acestea trebuie puse în containerele corespunzătoare. Ajuțați la protejarea mediului și a sănătății umane și la reciclarea deșeurilor din aparatele electrice și electrocasnice. Nu aruncați

aparatele marcate cu acest simbol  împreună cu deșeurile menajere. Returnați produsul la centrul local de reciclare sau contactați administrația orașului dvs.

www.aeg.com/shop



117865840-A-252019



AEG