

EW9H188SC



RO

Uscător de rufe

Manual de utilizare



NE GÂNDIM LA DUMNEAVOASTRĂ

Vă mulțumim pentru că ați achiziționat un aparat Electrolux. Ați ales un produs care include decenii de experiență profesională și de inovație. Ingenios și stilat, a fost conceput special pentru dumneavoastră. Pentru ca atunci când îl utilizați să aveți întotdeauna aceleași rezultate extraordinare.

Bine ați venit la Electrolux.

Vizitați website-ul la:



Aici găsiți sfaturi privind utilizarea, broșuri, informații care vă ajută la rezolvarea unor probleme apărute și informații despre service:

www.electrolux.com/webselfservice



Înregistrați-vă produsul pentru a beneficia de servicii mai bune:

www.registerelectrolux.com



Cumpărați accesorii, consumabile și piese de schimb originale pentru aparatul dvs.:

www.electrolux.com/shop

SERVICIUL DE RELAȚII CU CLIEȚII ȘI SERVICE

Utilizați doar piese de schimb originale.

Atunci când contactați centrul autorizat de service, asigurați-vă că aveți disponibile următoarele informații: Model, PNC, Număr de serie.

Informațiile pot fi găsite pe plăcuța cu datele tehnice.









⚠ Avertisment / Atenție-Informații privind siguranța

ℹ Informații generale și recomandări

📄 Informații privind mediul înconjurător

Ne rezervăm dreptul asupra efectuării de modificări.

CUPRINS

1. INFORMAȚII PRIVIND SIGURANȚA.....	6
1.1 Siguranța copiilor și a persoanelor vulnerabile.....	6
1.2 Aspecte generale privind siguranța	7
2. INSTRUCȚIUNI DE SIGURANȚĂ.....	9
2.1 Instalarea.....	9
2.2 Conexiunea electrică.....	9
2.3 Modul de utilizare.....	10
2.4 Iluminarea interioară.....	10
2.5 Îngrijirea și curățarea.....	11
2.6 Compresorul.....	11
2.7 Gestionarea deșeurilor după încheierea ciclului de viață al aparatului.....	11
3. DESCRIEREA PRODUSULUI.....	12
4. PANOUL DE COMANDĂ.....	13
4.1 Afișaj.....	14
5.  WI-FI - CONFIGURAREA CONEXIUNII.....	16
5.1 Instalarea și configurarea My Electrolux.....	16
5.2 Configurarea conexiunii wireless a uscătorului.....	17
5.3  Pornire de la distanță.....	18
5.4 Actualizarea Over-the-air.....	18
6. TABELUL CU PROGRAME.....	20
6.1 Woolmark Apparel Care - Albastru.....	23
7. OPȚIUNI.....	24
7.1  Extra Anticrease (Antișifonare)	24
7.2  Dryness Level (Nivel de uscare)	24
7.3  Time Dry (Timp de uscare).....	24
7.4  Time Dry (Timp de uscare) la programul Wool (Lână).....	24
7.5  Refresh (Împrospătare).....	24
7.6  End Alert (Sonerie)	24
7.7  Reverse Plus (Reversibil plus)	25

CUPRINS

7.8	⇩ Extra Silent (Super silențios).....	25
7.9	Tabelul cu opțiuni.....	26
8.	SETĂRI.....	29
8.1	Funcția Blocare acces copii.....	29
8.2	Ajustarea nivelului de umezeală rămasă.....	30
8.3	Indicator pentru recipientul pentru apă.....	31
9.	ÎNAINTE DE PRIMA UTILIZARE.....	32
10.	UTILIZAREA ZILNICĂ.....	33
10.1	Porniți un program fără întârziere.....	33
10.2	Inițierea programului cu pornirea cu întârziere.....	33
10.3	Modificarea unui program.....	33
10.4	La terminarea programului.....	34
10.5	Funcția Repaus.....	35
11.	INFORMAȚII ȘI SFATURI.....	36
11.1	Pregătirea rufelor.....	36
12.	ÎNGRIJIREA ȘI CURĂȚAREA.....	37
12.1	Curățarea filtrului.....	37
12.2	Golirea recipientului de apă.....	38
12.3	Curățarea schimbătorului de căldură.....	39
12.4	Curățarea tamburului.....	40
12.5	Curățarea panoului de comandă și a carcasei.....	40
12.6	Curățarea fantelor pentru fluxul de aer.....	40
13.	DEPANARE.....	41
13.1	Dacă rezultatele uscării sunt nesatisfăcătoare.....	43
14.	DATE TEHNICE.....	45
14.1	Valorile consumurilor.....	47
15.	FIȘA CU INFORMAȚIILE PRODUSULUI CONFORM REGLEMENTĂRII U.E. 1369/2017.....	49

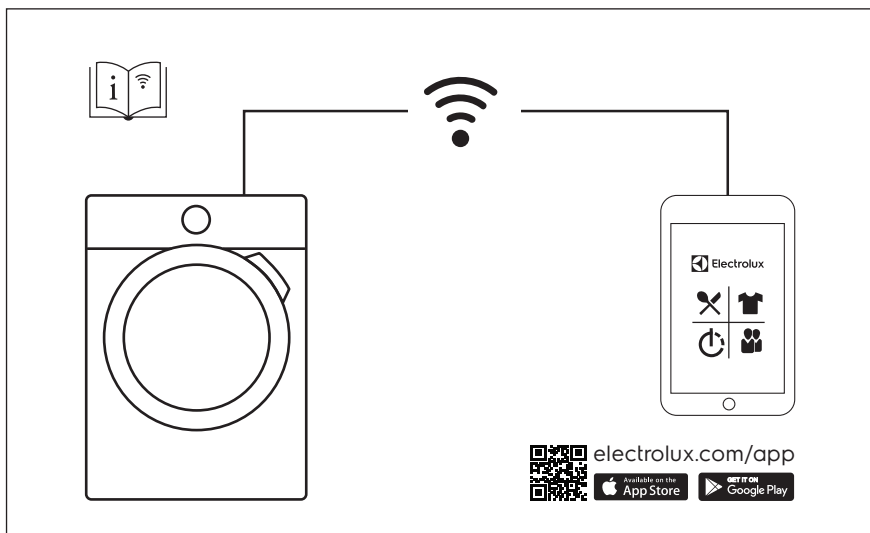

1. ⚠️ INFORMAȚII PRIVIND SIGURANȚA

Înainte de a începe instalarea și de a utiliza acest aparat, citiți cu atenție instrucțiunile furnizate. Producătorul nu este responsabil pentru nicio vătămare sau daună rezultată din instalarea sau utilizarea incorectă. Păstrați permanent instrucțiunile într-un loc sigur și accesibil pentru o consultare ulterioară.



- Citiți instrucțiunile furnizate.

1.1 Siguranța copiilor și a persoanelor vulnerabile

⚠️ AVERTISMENT!

Pericol de sufocare, vătămare sau invaliditate permanentă.

- Acest aparat poate fi utilizat de copiii cu vârsta mai mare de 8 ani, de persoanele cu capacități fizice, senzoriale sau mentale reduse sau de persoanele fără cunoștințe sau experiență doar sub supraveghere sau după o scurtă instruire care să le ofere informațiile necesare despre utilizarea sigură a aparatului și să le permită să înțeleagă pericolele la care se expun.
- Copiii cu vârsta între 3 și 8 ani și persoanele cu dizabilități profunde și complexe nu trebuie lăsați să se apropie de aparat dacă nu sunt supravegheate permanent.
- Copiii cu vârsta mai mică de 3 ani nu trebuie lăsați să se apropie de aparat dacă nu sunt supravegheați permanent.
- Nu lăsați copiii să se joace cu aparatul.
- Nu lăsați ambalajele la îndemâna copiilor și aruncați-le conform reglementărilor.
- Nu lăsați detergenții la îndemâna copiilor.
- Nu lăsați copiii și animalele să se apropie de aparat atunci când ușa acestuia este deschisă.
- Dacă aparatul are un dispozitiv de siguranță pentru copii, acesta trebuie activat.

- Copiii nu vor realiza curățarea sau întreținerea realizată de utilizator asupra aparatului fără a fi supravegheați.

1.2 Aspecte generale privind siguranța

- Nu modificați specificațiile acestui aparat.
- Dacă uscătorul de rufe este pus deasupra unei mașini de spălat rufe, folosiți setul de stivuire. Setul de stivuire, disponibil la furnizorul autorizat, poate fi utilizat doar cu aparatul specificat în instrucțiunile furnizate împreună cu accesoriul. Înainte de instalare citiți cu atenție instrucțiunile (consultați broșura de instalare).
- Aparatul poate fi montat independent sau sub un blat de bucătărie cu spațiu liber adecvat (consultați broșura de instalare).
- Nu instalați aparatul după o ușă care poate fi încuiată, o ușă culisabilă sau o ușă cu balamale în partea opusă, care ar împiedica deschiderea completă a ușii aparatului.
- Fanta de aerisire din bază nu trebuie să fie blocate de mochetă, covor sau orice alt material folosit la acoperirea pardoselii.
- **ATENȚIE:** Aparatul nu trebuie să fie alimentat de la un dispozitiv de comutare extern, cum ar fi un temporizator, și nu trebuie conectat la un circuit care este cuplat și decuplat în mod regulat de rețea.
- Introduceți ștecherul în priză numai după încheierea procesului de instalare. Permiteți accesul la ștecher după instalare.
- În cazul în care cablul de alimentare este deteriorat, acesta trebuie înlocuit de producător, de Centrul de service autorizat al acestuia sau de persoane cu o calificare similară pentru a se evita electrocutarea.

INFORMAȚII PRIVIND SIGURANȚA

- Nu depășiți sarcina maximă de 8 kg (consultați capitolul „Tabelul de programe”).
- Nu folosiți aparatul dacă articolele au fost murdărite cu produse chimice industriale.
- Îndepărtați scamele sau resturile de la ambalare care s-au adunat în jurul aparatului.
- Nu utilizați aparatul fără un filtru. Curățați filtrul de scame înainte sau după fiecare utilizare.
- Nu uscați articole nespălate.
- Articolele pătate cu substanțe precum: ulei de gătit, acetonă, alcool, benzină, kerosen, substanțe de scos petele, terebentină, ceară și substanțe de înlăturat ceara trebuie spălate în apă fierbinte cu mult detergent înainte de a fi uscate în uscător.
- Articolele precum: spuma de cauciuc (spuma de latex), căștile de baie, țesăturile impermeabile, articolele căptușite cu cauciuc și hainele sau pernele care au pernuțe din pumă de cauciuc nu trebuie uscate în uscător.
- Balsamul pentru rufe sau produsele similare trebuie folosite doar în conformitate cu instrucțiunile de utilizare ale producătorului.
- Scoateți toate obiectele din articole care pot fi o sursă de aprindere a focului, cum ar fi brichetele sau chibriturile.
- **AVERTISMENT:** Nu opriți niciodată uscătorul înainte de terminarea ciclului de uscare, în afara cazului în care rufele sunt scoase imediat și întinse, astfel încât căldura să fie disipată.
- Înainte de a efectua orice operație de întreținere, dezactivați aparatul și scoateți ștecherul din priză.

2. INSTRUCȚIUNI DE SIGURANȚĂ

2.1 Instalarea

- Îndepărtați toate ambalajele.
- Dacă aparatul este deteriorat, nu îl instalați sau utilizați.
- Urmați instrucțiunile de instalare furnizate împreună cu aparatul.
- Aveți întotdeauna grijă când mutați aparatul deoarece acesta este greu. Folosiți întotdeauna mănuși de protecție și încălțăminte închisă.
- Nu instalați sau utilizați aparatul într-un loc în care temperatura poate ajunge sub 5°C sau peste 35°C.
- Suprafața podelei pe care aparatul va fi instalat trebuie să fie plată, stabilă, rezistentă la căldură și curată.
- Asigurați circulația aerului între aparat și podea.
- Țineți întotdeauna aparatul vertical atunci când acesta este mutat.
- Suprafața din spate a aparatului trebuie orientată spre un perete.
- Atunci când aparatul se află în poziția sa permanentă, verificați dacă este adus la nivel cu ajutorul unei nivele cu bulă de aer. Dacă nu este, reglați picioarele acestuia.

2.2 Conexiunea electrică

AVERTISMENT!

Pericol de incendiu și electrocutare.

- Introduceți ștecherul în priză numai după încheierea procedurii de instalare. Asigurați accesul la priză după instalare.
- Aparatul trebuie legat la o priză cu împământare.
- Asigurați-vă că parametrii de pe plăcuța cu date tehnice sunt compatibili cu valorile nominale ale sursei de alimentare.
- Utilizați întotdeauna o priză cu protecție (împământare) contra electrocutării, montată corect.
- Nu folosiți prize multiple și cabluri prelungitoare.

INSTRUCȚIUNI DE SIGURANȚĂ

- Nu trageți de cablul de alimentare pentru a scoate din priză aparatul. Trageți întotdeauna de ștecher.
- Nu atingeți cablul de alimentare sau ștecherul cu mâinile ude.

2.3 Modul de utilizare

AVERTISMENT!

Pericol de rănire, electrocutare, incendiu, arsuri sau de deteriorare a aparatului.

- Acest aparat este destinat exclusiv pentru uz casnic.
- Nu uscați articolele deteriorate (rupte, uzate) care au căptușeli sau umpluturi.
- Dacă rufele au fost spălate cu un agent de îndepărtare a petelor, efectuați un ciclu suplimentar de clătire înainte de a începe un ciclu de uscare.
- Uscați doar țesături care sunt adecvate pentru uscare într-un uscător. Respectați instrucțiunile de curățare de pe eticheta articolului.
- Nu consumați sau pregătiți mâncarea cu apă condensată / distilată. Poate cauza probleme de sănătate oamenilor și animalelor de companie.
- Nu vă așezați și nu vă urcați pe ușa deschisă a aparatului.
- Nu uscați în aparat haine din care apa curge.

2.4 Iluminarea interioară

AVERTISMENT!

Pericol de rănire.

- Radiație vizibilă a LED-ului, nu vă uitați direct în fascicul.
- Becul LED este dedicat iluminării tamburului. Acest bec nu poate fi refolosit pentru alte aplicații de iluminare.
- Pentru înlocuirea becului interior, contactați Centrul de service autorizat.

2.5 Îngrijirea și curățarea

⚠ AVERTISMENT!

Pericol de vătămare personală sau deteriorare a aparatului.

- Nu folosiți apă pulverizată și abur pentru curățarea aparatului.
- Curățați aparatul cu o lavetă moale, umedă. Utilizați numai detergenți neutri. Nu folosiți niciun produs abraziv, burete abraziv, solvent sau obiect metalic.
- Pentru a preveni deteriorarea sistemului de răcire, curățați cu atenție aparatul.

2.6 Compresorul

⚠ AVERTISMENT!

Pericol de deteriorare a aparatului.

- Compresorul și sistemul acestuia din uscătorul de rufe este umplut cu un agent special, care nu conține fluoro-cloro-hidrocarburi. Sistemul trebuie să rămână etanș. Deteriorarea sistemului poate provoca o scurgere.

2.7 Gestionarea deșeurilor după încheierea ciclului de viață al aparatului

⚠ AVERTISMENT!

Pericol de vătămare sau sufocare.

- Deconectați aparatul de la sursa de alimentare electrică și cea de apă.
- Tăiați cablul de alimentare electrică chiar de lângă aparat și aruncați-l.
- Scoateți încuietoarea ușii pentru a nu permite copiilor sau animalelor de companie să rămână blocați în tambur.
- Aruncați aparatul în conformitate cu cerințele locale privind eliminarea Deșeurilor de echipamente electrice și electronice (WEEE).

3. DESCRIEREA PRODUSULUI

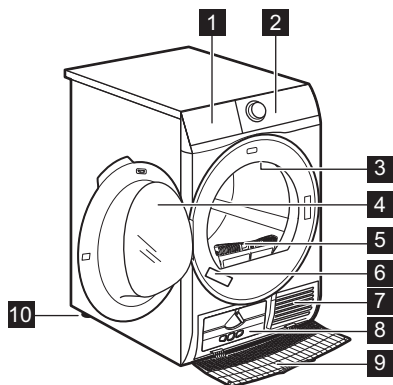

- 1** Goliti rez de apa
- 2** Panou de comandă
- 3** Iluminare interioară
- 4** Ușa aparatului
- 5** Filtru
- 6** Plăcuță cu date tehnice
- 7** Fante pentru fluxul de aer
- 8** Clapetă de închidere pentru schimbătorul de căldură
- 9** Capac pentru schimbătorul de căldură
- 10** Picioare reglabile



Pentru a ușura încărcarea rufelor sau a instalării, ușa este reversibilă. (consultați prospectul separat).

4. PANOUL DE COMANDĂ

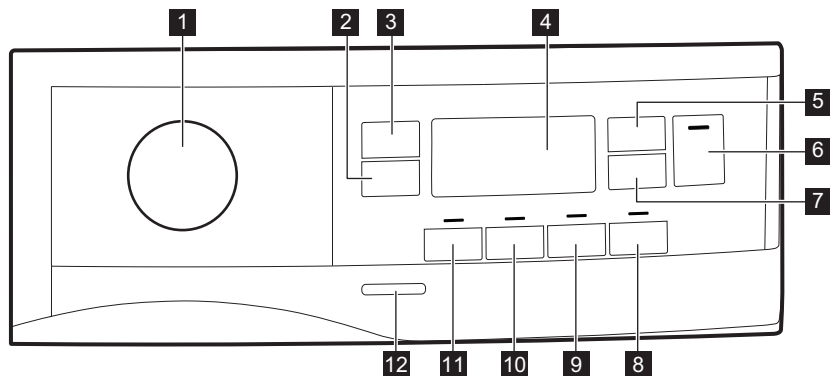

- 1** Buton rotativ pentru programe și comutatorul ● RESETARE
- 2** ☰ Buton tactil Extra Anticreeze (Antișifonare)
- 3** ☀ Buton tactil Dryness Level (Nivel de uscare)
- 4** Afișaj
- 5** ⏱ Buton tactil Time Dry (Timp de uscare)
- 6** ▶|| Buton tactil Start/Pause (Start/Pauză)
- 7** ⌚ Buton tactil Delay Start (Întârziere)
- 8** 🔄 Buton tactil Refresh (Împrospătare)
- 9** 🔔 Buton tactil End Alert (Sonerie)
- 10** ⏪ Buton tactil Reverse Plus (Reversibil plus)
- 11** 🔇 Buton tactil Extra Silent (Super silențios)
- 12** Buton Pornit/Oprit



Apăsați butoanele tactile cu degetul în zona cu simbolul sau cu numele opțiunii. Nu purtați mănuși atunci când lucrați cu panoul de comandă. Aveți grijă ca panoul de comandă să fie întotdeauna curat și uscat.

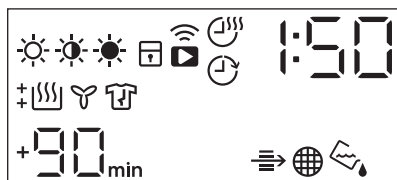

PANOUL DE COMANDĂ

4.1 Afișaj



Simbolul de pe afișaj	Descrierea simbolului
	opțiune pentru uscarea rufelor: Iron Dry (Uscate pentru călcat), Cupboard Dry (Uscate pentru a fi puse în dulap), Extra Dry (Super uscat)
	opțiune timp de uscare activată
	opțiune pornire cu întârziere activată
	indicator: <i>Conexiune Wi-Fi</i>
	opțiune pornire de la distanță activată
	indicator: <i>verificați Schimbătorul de căldură</i>
	indicator: <i>curățați filtrul</i>
	indicator: <i>evacuați apa din recipientul pentru apă</i>
	blocare acces copii activată
	selecție greșită

PANOUL DE COMANDĂ

Simbolul de pe afișaj	Descrierea simbolului
	indicator: <i>fază de uscare</i>
	indicator: <i>fază de răcire</i>
	indicator: <i>fază antișifonare</i>
1 : 5 0	durata programului
+30 _{min.} , +60 _{min.} , +90 _{min.} , +2h	extinderea fazei antișifonare implicite: +30min, +60min, +90min, +2h)
: 1 0 - 2 : 0 0	selecție timp de uscare (10 min - 2 h)
1 h - 2 0 h	selecție pornire cu întârziere (1 h - 20 h)

5. WI-FI - CONFIGURAREA CONEXIUNII

Acest capitol descrie modul de conectare al aparatului inteligent la rețeaua Wi-Fi și legarea acestuia de un dispozitiv mobil.

Cu această funcție puteți primi notificări și vă puteți monitoriza și controla uscătorul de pe dispozitivele dvs. mobile.

Pentru a conecta aparatul ca să beneficiați de o gamă completă de funcții și servicii aveți nevoie de:

- Rețea wireless în locuință cu conexiune la Internet activată.
- Dispozitiv mobil conectat la o rețea wireless.

Frecvență	2,412 - 2,472 GHz pentru piața europeană
Protocol	IEEE 802.11b/g/n cu două fluxuri radio
Putere maximă	< 20 dBm

5.1 Instalarea și configurarea My Electrolux



La conectarea uscătorului la aplicație, stați cu dispozitivul dvs. inteligent în apropierea acestuia.

Asigurați-vă că dispozitivul dvs. inteligent este conectat la rețeaua wireless.

1. Accesați App Store pe dispozitivul dvs. inteligent.
2. Descărcați și instalați aplicația My Electrolux .
3. Asigurați-vă că ați pornit o conexiune Wi-Fi la uscătorul de rufe. Dacă nu ați pornit, citiți următorul paragraf „*Configurarea conexiunii wireless a mașinii de spălat rufe*”.
4. Porniți aplicația. Selectați țara și limba și conectați-vă cu adresa de e-mail și parola dvs. Dacă nu aveți un cont, creați unul nou urmând instrucțiunile de la My Electrolux
5. Respectați instrucțiunile din aplicație pentru înregistrarea și configurarea aparatului.

5.2 Configurarea conexiunii wireless a uscătorului

Descărcați și instalați My Electrolux pe dispozitivul dvs. inteligent.



1. Apăsăți butonul pornit/oprit timp de câteva secunde pentru a activa aparatul.
2. Selectați un program prin rotirea discului selector de programe.
3. Apăsăți lung butoanele tactile  **Time Dry (Timp de uscare)** și  **Delay Start (Întârziere)** timp de 3 secunde .

Textul *On* apare timp de circa 5 secunde și pictograma  începe să clipească și pornește modulul wireless. Durează circa 45 de secunde pentru a fi pregătit. După ce modulul wireless este pregătit, textul *WiFi* (**Punct de acces**) apare pentru a vă informa că punctul de acces va fi deschis pentru circa 3 minute.

4. Configurați aplicația My Electrolux pe dispozitivul dvs. inteligent.
5. Dacă este configurată conectivitatea, simbolul *WiFi* (**Punct de acces**) este stins și pictograma  se va opri din clipit și va fi aprinsă continuu pentru a confirma reușita configurației.





De fiecare dată când porniți aparatul, durează circa 45 de secunde pentru ca aparatul să se conecteze automat la rețea. Atunci când indicatorul  se oprește din clipit, conexiunea este pregătită.

Pentru oprirea conexiunii wireless, apăsați lung butoanele tactile  **Time Dry (Timp de uscare)** și  **Delay Start (Întârziere)** timp de 3 secunde până la primul semnal acustic: *OFF* apare pe afișaj.



Dacă opriți și porniți din nou aparatul, conexiunea wireless este oprită automat.

Pentru șterge acreditivile wireless, apăsați lung butoanele tactile  **Time Dry (Timp de uscare)** și  **Delay Start (Întârziere)** timp de 10 secunde până la al doilea semnal acustic: — — — apare pe afișaj.



5.3 Pornire de la distanță

Când aplicația este instalată și conexiunea wireless este realizată, puteți porni și opri de la distanță un program de uscare prin activarea pornirii de la distanță.



Comanda de la distanță se activează automat atunci când apăsați butonul **Start/Pause (Start/Pauză)** pentru a porni programul, însă se poate porni și un program de uscare.

Activarea Pornirii de la distanță

1. Apăsați butonul  **Delay Start (Întârziere)** () și indicatorul RPP apare pe afișaj.
2. Apăsați butonul **Start/Pause (Start/Pauză)** pentru a activa Pornirea de la distanță.

Pe afișaj apar indicatorii . Acum este posibilă pornirea programului de la distanță.

Dezactivarea Pornirii de la distanță

Apăsați butonul tactil  **Delay Start (Întârziere)** () și confirmați prin apăsarea butonului **Start/Pause (Start/Pauză)**.

Pictograma  este stinsă și pornirea de la distanță este dezactivată.



Dacă ușa este deschisă, **Pornirea de la distanță** este dezactivată.



Poziția de resetare ● dezactivează Pornirea de la distanță.

5.4 Actualizarea Over-the-air

Aplicația poate propune o actualizare pentru descărcarea de funcții noi.

Actualizarea se acceptă exclusiv din Aplicație.

WI-FI - CONFIGURAREA CONEXIUNII

















Dacă rulează un program, Aplicația anunță că actualizarea va începe după terminarea programului.

În timpul actualizării, aparatul indică  pe afișaj.















Aparatul va putea fi folosit din nou după terminarea actualizării, fără nicio notificare privind actualizarea reușită.

Dacă apare o eroare, aparatul indică  pe afișaj: apăsați orice buton sau rotiți butonul de selectare pentru a reveni la utilizarea normală.







6. TABELUL CU PROGRAME

Program	Încărcătură ¹⁾	Proprietăți / Tip de țesătură ²⁾	
 ³⁾ Cotton (Bumbac) Eco	8 kg	Ciclul să fie folosit pentru a usca bumbac cu nivelul de uscare „bumbac pentru dulap” cu economie maximă de energie.	/  
Cotton (Bumbac)	8 kg	Ciclu definit pentru a usca toate tipurile de bumbac pregătit pentru depozitare (Uscare pt dulap).	/  
Synthetics (Sintetice)	3,5 kg	Țesături sintetice și mixte.	/   
Mixed (Mixt rapid) XL	6 kg	Amestec de articole de îmbrăcăminte realizate din bumbac, amestecuri bumbac sintetice și țesături sintetice.	/   
Delicates	4 kg	Țesături delicate, cum ar fi viscoză, relon, acrilic și amestecuri din acestea.	/   
Sports (Articole sportive)	2 kg	Articole sportive, țesături subțiri și ușoare, microfibră, poliester.	/   

TABELUL CU PROGRAME

Program	Încărcătură ¹⁾	Proprietăți / Tip de țesătură ²⁾	
Down Jacket (Jachetă din puf) 	2 kg	Geci din pene și puf, de asemenea, cu umplură sintetică și acoperite în materiale tehnice. Uscăți cu fermoarele închise.	/   
Bedlinen (Aster-nuturi de pat) XL	4,5 kg	Până la trei seturi de aș-ternuturi, unul dintre acestea putând fi dublu.	/   
Outdoor 	2 kg	Îmbrăcăminte pentru ex-terior, de protecție pen-tru activități tehnice, țesături sportive, jachete impermeabile și cu ma-teriale care asigură res-pirația corpului, jachete cu căptușeală detașabilă sau material izolator pe interior. Adecvate pentru uscarea într-un uscător de rufe.	/   
Denim (Blugi)	4 kg	Articolele destinate tim-pului liber, de ex. blugi, tricouri cu materiale cu grosimi diferite (de ex. la gât, manșete și cusături).	/   

TABELUL CU PROGRAME

Program	Încărcătură ¹⁾	Proprietăți / Tip de țesătură ²⁾	
Silk (Mătase) 	1 kg	Uscarea atentă a articolelor din mătase care pot fi spălate manual.	/   
Wool (Lână)  	1 kg	Țesături din lână. Uscarea atentă a articolelor din lână care pot fi spălate manual. Scoateți articolele imediat după terminarea programului.	

1) Greutatea maximă se referă la articolele uscate.

2) Pentru semnificația etichetei produsului, consultați capitolul *INFORMAȚII ȘI SFATURI: Pregătirea rufelor*.

3) Programul  Cotton (Bumbac) Cupboard Dry (Uscate pentru a fi puse în dulap) ECO este „Programul standard pentru bumbac” conform Reglementării Comisiei UE Nr. 392/2012. Acesta este adecvat pentru uscarea rufelor obișnuite ude din bumbac și este cel mai eficient program în ceea ce privește consumul de energie pentru uscarea rufelor ude din bumbac.

6.1 Woolmark Apparel Care - Albastru

 <p>The image shows a rectangular logo with rounded corners. On the left is a circular icon with a white and grey gradient. On the right is a Woolmark symbol (a stylized ball of wool) with the text 'APPAREL CARE' below it. At the bottom of the logo, the text 'WOOL HAND WASH SAFE' is written in a bold, sans-serif font.</p>	<p>Ciclul de uscare pentru lână al acestei mașini a fost aprobat de The Woolmark Company pentru uscarea articolelor de îmbrăcăminte din lână care sunt etichetate cu „spălare manuală”, cu condiția ca articolele să fie uscate în conformitate cu instrucțiunile producătorului acestei mașini de spălat rufe. Respectați instrucțiunile de îngrijire de pe eticheta produsului pentru alte tratamente. M1741</p> <p>Simbolul Woolmark este un marcaj de Certificare în multe țări.</p>
--	--

7. OPȚIUNI

7.1 ☼ Extra Antcrease (Antișifonare)

Extinde cu 30, 60, 90 de minute sau 2 ore faza de antișifonare de la finalul ciclului de uscare. Această funcție reduce șifonarea. Rufele pot fi scoase în timpul etapei de netezire.

7.2 ☼ Dryness Level (Nivel de uscare)

Această funcție vă ajută să creșteți nivelul de uscare al rufelor. Există 3 opțiuni:

- ☼ Extra Dry (Super uscat)
- ☼ Cupboard Dry (Uscate pentru a fi puse în dulap)
- ☼ Iron Dry (Uscate pentru călcat)

7.3 ⌚ Time Dry (Timp de uscare)

Puteți seta durata programului, de la un minim de 10 minute la un maxim de 2 ore. Durata necesară depinde de cantitatea de rufe din aparat.



Vă recomandăm să setați o durată scurtă pentru cantități mici de rufe sau pentru doar un singur articol.

7.4 ⌚ Time Dry (Timp de uscare) la programul Wool (Lână)

Opțiune adecvată pentru programul Wool (Lână) pentru a ajusta nivelul final de uscare.

7.5 🔄 Refresh (Împrospătare)

Pentru a împrospăta hainele care au fost depozitate. Încărcătura maximă nu poate depăși 1 kg.

7.6 🔔 End Alert (Sonerie)

Soneria este activată la:

- terminarea ciclului
- pornirea și terminarea fazei antișifonare

- Întreruperea ciclului

Implicit, funcția sonerie este activată întotdeauna. Puteți folosi această funcție pentru a activa sau dezactiva sunetul.



Puteți activa opțiunea End Alert (Sonerie) cu toate programele.

7.7 Reverse Plus (Reversibil plus)







Creșteți frecvența de rotire inversă a tamburului pentru a reduce răsucirea și încălcirea articolelor. Pentru a crește uniformitatea rezultatului la uscare și pentru a ajuta la reducerea șifonărilor. Recomandat pentru articole mari sau lungi (de ex. cearceafuri, pantaloni, rochii lungi)”



7.8 Extra Silent (Super silențios)

Aparatul funcționează cu zgomot redus fără a afecta calitatea uscării. Aparatul funcționează mai încet cu o durată mai mare a ciclului.







OPȚIUNI

7.9 Tabelul cu opțiuni

Programe ¹⁾	☀ Dryness Level (Nivel de uscare)			 Extra Anticrease (Antișifonare)	 Extra Silent (Supersilentios)	 Reverse Plus (Reversibil plus)	 Refresh (Împrospătare)	 Time Dry (Timp de uscare)
	☀	☀	☀					
 Cotton (Bumbac) Eco		■		■				
Cotton (Bumbac)	■	■	■	■	■	■	■	■
Synthetics (Sintetice)	■	■	■	■	■	■	■	■
Mixed (Mixt rapid) XL	■	■		■		■		■
Delicates		■		■				
Sports (Articole sportive)		■		■				

Programe ¹⁾	☀ Dryness Level (Nivel de uscare)			☒ Extra Anticrease (Antișifonare)	🔇 Extra Silent (Supersilentios)	🔄 Reverse Plus (Reversibil plus)	🧺 Refresh (Împropăta-re)	🕒 Time Dry (Timp de uscare)
	☀	☀	☀					
Down Jacket (Jachetă din puf) 	■	■						
Bedlinen (As-ternuturi de pat) XL	■	■	■	■		■		
Outdoor 		■						
Denim (Blugi)	■	■		■		■		
Silk (Mătase) 		■		■				

OPȚIUNI

Programe ¹⁾	☀ Dryness Level (Nivel de uscare)			 Extra Anticrease (Antișifonare)	 Extra Silent (Supersilentios)	 Reverse Plus (Reversibil plus)	 Refresh (Împrospătare)	 Time Dry (Timp de uscare)
	☀	☀	☀					
Wool (Lână) 								■ 2)

1) Împreună cu programul puteți seta 1 sau mai multe opțiuni. Pentru a le activa sau dezactiva, apăsați butonul tactil corespunzător.

2) Consultați capitolul OPȚIUNI: Time Drying (Timp de uscare) la programul Wool (Lână)

8. SETĂRI

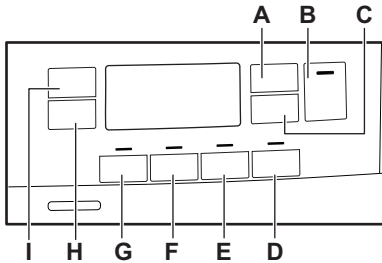

- A. ☹️ Buton tactil Time Dry (Timp de uscare)
- B. ▶|| Buton tactil Start/Pause (Start/Pauză)
- C. ⌚ Buton tactil Delay Start (Întârziere)
- D. 🔄 Buton tactil Refresh (Împrospătare)
- E. 🔕 Buton tactil End Alert (Sonerie)
- F. Buton tactil ↻ Reverse Plus (Reversibil plus)
- G. 📢 Buton tactil Extra Silent (Super silențios)
- H. 🛡 Buton tactil Extra Anticrease (Antișifonare)
- I. ☀️ Buton tactil Dryness Level (Nivel de uscare)

8.1 Funcția Blocare acces copii

Această opțiune previne joaca copiilor cu aparatul în timpul funcționării unui program. Butoanele tactile sunt blocate.

Doar butonul de pornit/oprit este deblocat.

Activarea opțiunii de blocare acces copii:

1. Apăsați butonul pornit/oprit pentru a activa aparatul.
2. Apăsați lung butonul tactil (D) timp de câteva secunde.

Indicatorul blocare acces copii se aprinde.



Puteți dezactiva opțiunea de blocare acces copii în timpul funcționării unui program. Apăsați lung aceleași butoane tactile până când indicatorul de blocare acces copii se stinge. Funcția Blocare acces copii nu este disponibilă timp de 8 s după pornirea aparatului.

8.2 Ajustarea nivelului de umezeală rămasă



De fiecare dată când intrați în modul „Reglarea umezelii remanente în rufe”, gradul setat anterior pentru umezeala remanentă se va schimba în valoarea următoare (de ex. - 2 - setat anterior se va schimba în - 1 -).

Pentru a modifica gradul implicit al umezelii remanente:

1. Apăsați butonul pornit/oprit pentru a activa aparatul.
2. Folosiți butonul pentru programe pentru a seta orice program.
3. Așteptați circa 8 secunde.
4. Apăsați și mențineți apăstate simultan butoanele **(G)** și **(F)**.

Se aprinde unul din următoarele indicatoare:

- - ☐ - uscare maximă
- - 1 - rufe uscate mai bine
- - 2 - rufe uscate la nivelul standard

5. Apăsați lung și din nou butoanele **(G)** și **(F)** până când este afișat indicatorul nivelului corect.



Dacă afișajul revine la modul normal (va fi afișată durata programului selectat de la pasul 2), în timpul setării gradului de umezeală remanentă, apăsați lung butoanele **(G)** și **(F)** din nou pentru a intra în modul „Reglarea umezelii remanente în rufe” (gradul setat anterior pentru umezeala remanentă se va schimba în valoarea următoare).

6. Pentru a accepta gradul selectat de umezeală remanentă, așteptați 5 s și afișajul revine la modul normal.

Dryness Level (Nivel de uscare)	Simbolul afișat
---------------------------------	-----------------

- 0 - uscare maximă	+ []
- 1 - rufe uscate mai bine	+ []
- 2 - rufe uscate la nivelul standard	[]

8.3 Indicator pentru recipientul pentru apă

Implicit, indicatorul recipientului pentru apă este aprins. Acesta se aprinde la finalul programului sau când este necesară golirea recipientului pentru apă.



Dacă este montat setul pentru scurgere (accesoriu suplimentar), aparatul evacuează automat apa din recipientul pentru apă. În acest caz, vă recomandăm să dezactivați indicatorul recipientului pentru apă.

Dezactivarea indicatorului recipientului pentru apă:

1. Apăsăți butonul pornit/oprit pentru a activa aparatul.
2. Așteptați circa 8 secunde.
3. Apăsăți și mențineți apăsată simultan butoanele tactile (H) și (I).

Afișajul indică una din următoarele 2 configurații:

- Afișajul indică „Oprit”. După 5 s afișajul revine la modul normal.
- Afișajul indică „Pornit”. După 5 s afișajul revine la modul normal.

9. ÎNAINTE DE PRIMA UTILIZARE



Ambalajul din spatele tamburului este scos automat la prima activare a uscătorului. S-ar putea să auziți unele zgomote.

Înainte de a utiliza aparatul pentru prima dată:

- Curățați tamburul uscătorului cu o lavetă umedă.
- Porniți un program de 1 oră cu rufe umede.



La începutul ciclului de uscare (primele 3-5 min) este posibil ca nivelul de zgomot să fie mai ridicat. Aceasta se datorează pornirii compresorului. Acest lucru este normal pentru aparatele cu compresor, cum ar fi frigiderele și congelatoarele.

10. UTILIZAREA ZILNICĂ

10.1 Porniți un program fără întârziere

1. Pregătiți rufele și încărcați aparatul.

ATENȚIE!

Verificați dacă la închiderea ușii, rufele nu au rămas prinse între ușa aparatului și garnitura de cauciuc.

2. Apăsați butonul pornit/oprit pentru a activa aparatul.

3. Setează programul și opțiunile corecte pentru tipul de încărcătură.

Afișajul indică durata programului.

i

Durata reală de uscare va depinde de tipul de încărcătură (cantitatea și compoziția), de temperatura camerei și de umiditatea rufelor după ce au fost centrifugate.

4. Apăsați butonul tactil Start/Pause (Start/Pauză).

Programul începe.

10.2 Inițierea programului cu pornirea cu întârziere

1. Setează programul și opțiunile corecte pentru tipul de încărcătură.

2. Apăsați butonul pentru pornire cu întârziere în mod repetat până când afișajul indică întârzierea dorită.

i

Puteți întârzia pornirea unui program de la o valoare minimă de 1 oră până la una maximă de 20 de ore.

3. Apăsați butonul tactil Start/Pause (Start/Pauză).

Afișajul indică numărătoarea inversă pentru pornirea cu întârziere.

Atunci când numărătoarea inversă se încheie, programul pornește.

10.3 Modificarea unui program

1. Apăsați butonul pornit/oprit pentru a dezactiva aparatul

2. Apăsați butonul pornit/oprit pentru a activa aparatul.







3. Setează programul.

Alternativ:

1. Rotiți butonul rotativ de selectare la poziția ● „Resetare”.
2. Așteptați 1 secundă. Afișajul indică — — —.
3. Setări programul.

10.4 La terminarea programului

La terminarea programului:







- Este emis un semnal acustic intermitent.
- Afișajul indică  :  
- Indicatorul  este pornit.
- Indicatorii Filtru  și Rezervor  se pot aprinde.
- Indicatorul Start/Pause (Start/Pauză) este pornit.

Aparatul continuă să funcționeze cu faza antișifonare timp de încă aproximativ 30 de minute sau mai mult dacă s-a setat opțiunea Extra Anticrease (Antișifonare) (consultați capitolul *Opțiunea - Extra Anticrease (Antișifonare)*).

Faza antișifonare reduce șifonarea.

Puteți scoate rufele înainte de terminarea fazei antișifonare. Pentru rezultate mai bune, vă recomandăm să scoateți rufele când faza este aproape terminată.

Când faza antișifonare s-a terminat:

- Afișajul indică în continuare  :  
- Indicatorul  este oprit.
- Indicatorii Filtru  și Rezervor  rămân aprinși.
- Indicatorul Start/Pause (Start/Pauză) se stinge.

1. Apăsăți butonul pornit/oprit pentru a dezactiva aparatul.
2. Deschideți ușa aparatului.
3. Scoateți rufele.
4. Închideți ușa aparatului.



Curățați întotdeauna filtrul și goliți recipientul pentru apă după terminarea unui program.

10.5 Funcția Repaus

Pentru a reduce consumul de energie, această funcție dezactivează automat aparatul:

- După 5 minute, dacă nu porniți programul.
- După 5 minute de la încheierea programului.







Durata este redusă la 30 de secunde dacă butonul rotativ de selectare este indică poziția ● „Resetare”.

11. INFORMAȚII ȘI SFATURI

11.1 Pregătirea rufelor

- Închideți fermoarele.
- Închideți și strângeți sacul pilotei.
- Nu uscați cravatele sau cordoanele libere (de ex. cordoanele de la șorțuri). Legați-le înainte de a porni un program.
- Scoateți toate articolele din buzunare.
- Întoarceți pe dos articolele cu stratul interior realizat din bumbac. Stratul de bumbac trebuie să fie la exterior.
- Întotdeauna alegeți programul adecvat pentru tipul de rufe.
- Nu puneți împreună culori deschise cu cele închise.
- Folosiți un program adecvat pentru bumbac, jersey și tricotaje pentru a reduce intrarea la apă.
- Nu depășiți încărcătura maximă declarată în capitolul programe sau indicată pe afișaj.
- Uscați doar rufele care se pot usca într-un uscător de rufe. Consultați eticheta țesăturii aflată pe articol.
- Nu uscați împreună articole mari și mici. Articolele mici se pot bloca în interiorul celor mari și rămân ude.

Eticheta țesăturii	Descriere
	Rufele sunt adecvate pentru uscarea într-un uscător cu tambur rotativ.
	Rufele sunt adecvate pentru uscarea într-un uscător cu tambur rotativ la temperaturi înalte.
	Rufele sunt adecvate doar pentru uscarea într-un uscător cu tambur rotativ la temperaturi reduse.
	Rufele nu sunt adecvate pentru uscarea într-un uscător cu tambur rotativ.

12. ÎNGRIJIREA ȘI CURĂȚAREA

12.1 Curățarea filtrului

⚠ ATENȚIE!

Evitați să folosiți apa la curățarea filtrului. În schimb, aruncați scamele la coșul de gunoi (evitați dispersia fibrelor de plastic în mediul acvatic).

i

Pentru a obține cele mai bune performanțe, curățați cu regularitate filtrul. Un filtru înfundat determină cicluri mai lungi și creșterea consumului de energie. Folosiți mâna pentru a curăța filtrul și, dacă este necesar, un aspirator.

1.

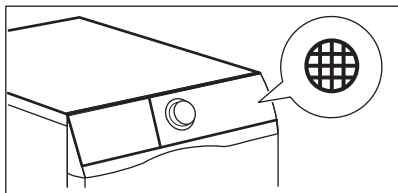

2.

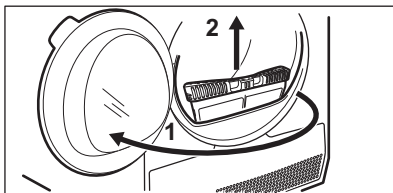

3.

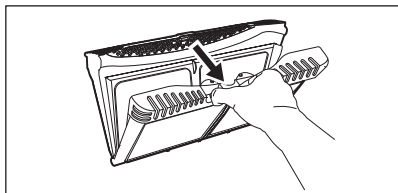

4.

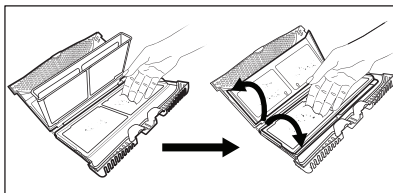

ÎNGRIJIREA ȘI CURĂȚAREA

5. 1)

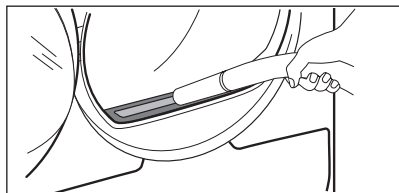

6.

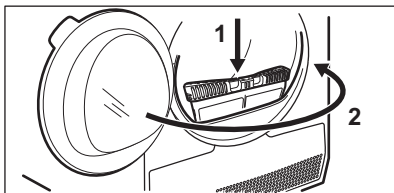

1) Dacă este necesar, înlăturați scamele din suportul pentru filtru și garnitură. Puteți utiliza un aspirator.

12.2 Golirea recipientului de apă

1.

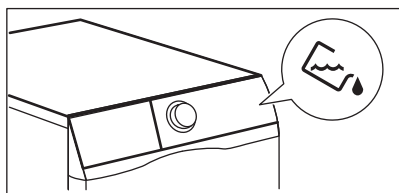

2.

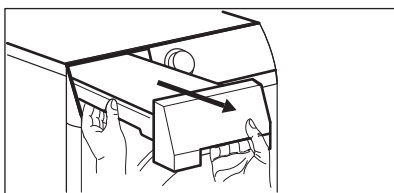

3.

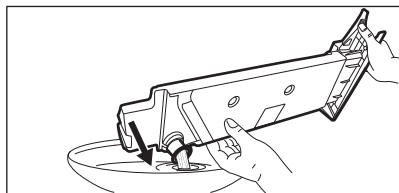

4.

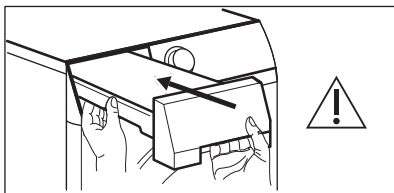

Puteți utiliza apa din recipientul pentru apă ca o alternativă la apa distilată (de ex. pentru călcarea cu abur). Înainte de a utiliza apa, scoateți reziduurile cu ajutorul unui filtru.

12.3 Curățarea schimbătorului de căldură

1.

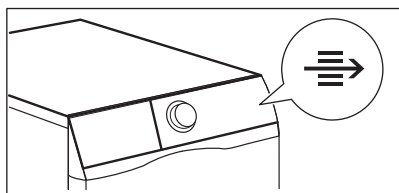

2.

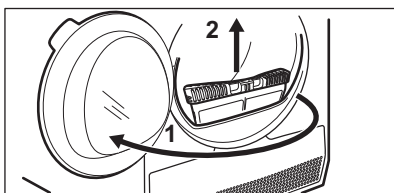

3.

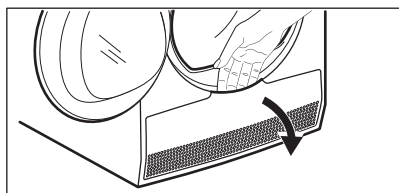

4.

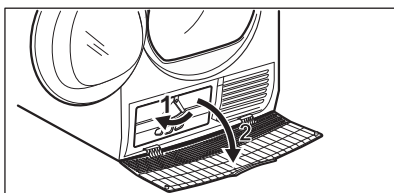

5.

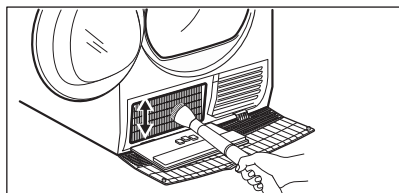

6.

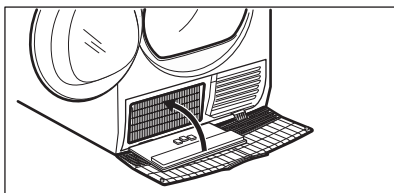

7.

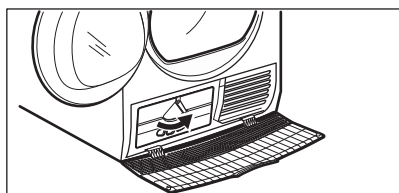

8.

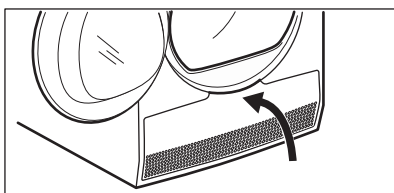

9.

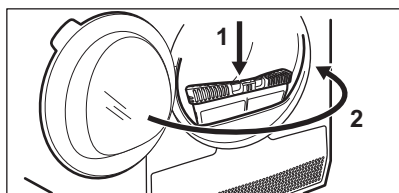

ATENȚIE!

Nu atingeți suprafața metalică cu mâinile goale. Pericol de rănire. Purtați mănuși de protecție. Curățați cu atenție pentru a evita deteriorarea suprafeței metalice.

12.4 Curățarea tamburului

AVERTISMENT!

Scoateți din priză aparatul înainte de a-l curăța.

Folosiți un detergent cu săpun neutru pentru a curăța suprafața interioară a tamburului și ridicătoarele tamburului. Uscați suprafețele curățate cu o lavetă moale.

ATENȚIE!

Nu folosiți substanțe abrazive sau bureți de sârmă pentru a curăța tamburul.

12.5 Curățarea panoului de comandă și a carcasei

Folosiți un detergent cu săpun neutru pentru a curăța panoul de comandă și carcasa.

Pentru curățare, folosiți o lavetă umedă. Uscați suprafețele curățate cu o lavetă moale.

ATENȚIE!

Nu folosiți agenți de curățare speciali pentru mobilă sau agenți de curățare care pot produce coroziune.

12.6 Curățarea fantelor pentru fluxul de aer

Utilizați un aspirator pentru a scoate scamele din fantele pentru fluxul de aer.

13. DEPANARE

Problemă	Soluție posibilă
Nu puteți activa aparatul.	Verificați dacă ștecherul este introdus în priză.
	Verificați siguranța din tabloul de siguranțe (instalația locuinței).
Programul nu pornește.	Apăsați Start/Pause (Start/Pauză).
	Verificați dacă ușa aparatului este închisă.
Ușa aparatului nu se închide.	Asigurați-vă că filtrul este instalat corect.
	Verificați dacă rufele au rămas prinse între ușa aparatului și garnitura de cauciuc.
Aparatul se oprește pe durata funcționării.	Verificați dacă recipientul pentru apă este gol. Apăsați Start/Pause (Start/Pauză) pentru a porni programul din nou.
	Încărcătura este prea mică, măriți încărcătura sau folosiți programul Time Drying (Timp de uscare).
Durata ciclului este prea mare sau rezultate nesatisfăcătoare la uscare. ¹⁾	Verificați dacă greutatea rufelor este adecvată cu durata programului.

DEPANARE

Problemă	Soluție posibilă
	Verificați dacă filtrul este curat.
	Rufele sunt prea ude. Centrifugați rufele din nou în mașina de spălat rufe.
	Asigurați-vă că temperatura camerei este mai mare de +5°C și mai mică de +35°C. Temperatura optimă a camerei este între 19°C și 24°C.
	Setați programul Time Drying (Timp de uscare) sau Extra Dry (Super uscat). ²⁾
Aplicația nu se poate conecta la uscător.	Verificați dacă dispozitivul dvs. inteligent este conectat la rețeaua wireless. Verificați rețeaua locală și routerul. Reporniți routerul. Contactați furnizorul de servicii wireless dacă sunt probleme cu rețeaua wireless.
	Uscătorul, dispozitivul inteligent sau ambele trebuie configurate din nou.

Problemă	Soluție posibilă
Frecvent, aplicația nu se poate conecta la uscător.	Încercați să mutați routerul din locuință cât mai aproape posibil de uscător sau aveți în vedere achiziționarea unui dispozitiv de extindere a acoperirii wireless.
	Oprii microundele. Evitați folosirea simultană a microundelor și a Telecomenzii cuptorului. Microundele întrerup semnalul Wi-Fi.
Afișajul indică — — —.	Dacă doriți să setați un program nou, dezactivați și activați aparatul.
	Verificați dacă opțiunile sunt adecvate programului.
Afișajul indică Codul de eroare (de ex. E51).	Dezactivați și activați aparatul. Porniți un program nou. Dacă problema apare din nou, contactați centrul de Service.

1) După maxim 5 ore, programul se termină automat.

2) Se poate întâmpla ca unele zone să rămână umede la uscarea articolelor mari (de ex. cearceafuri).

13.1 Dacă rezultatele uscării sunt nesatisfăcătoare

- Programul setat nu a fost corect.
- Filtrul este înfundat.
- Schimbătorul de căldură este înfundat.

DEPANARE

- Au fost prea multe rufe în aparat.
- Tamburul este murdar.
- Setare incorectă a senzorului de conductivitate (a se vedea capitolul „*Setări - Reglarea gradului de umezeală remanentă pentru rufe*” pentru o setare mai bună).
- Fantele pentru fluxul de aer sunt înfundate.
- Temperatura camerei este prea mică sau prea ridicată (temperatura optimă a camerei este între 19°C și 24°C)

14. DATE TEHNICE

Înălțime x Lățime x Adâncime	850 x 596 x 638 mm (maxim 662 mm)
Adâncime maximă cu ușa aparatului deschisă	1107 mm
Lățime maximă cu ușa aparatului deschisă	958 mm
Înălțime reglabilă	850 mm (+ 15 mm - reglajul picioarelor)
Volumul tamburului	118 l
Volumul maxim de încărcare	8 kg
Tensiune	230 V
Frecvență	50 Hz
Nivelul sunetului	63 dB
Putere totală consumată	700 W
Clasă de eficiență energetică	A+++
Consumul de energie al programului standard de bumbac cu încărcătură completă. ¹⁾	1,47 kWh
Consumul de energie al programului standard de bumbac cu încărcătură parțială. ²⁾	0,83 kWh
Consumul anual de energie ³⁾	176,50 kWh

DATE TEHNICE

Putere consumată în modul lăsat pornit ⁴⁾	0,05 W
Putere consumată în modul oprit ⁴⁾	0,05 W
Consumul de putere în standby conectat la rețea ⁴⁾	2,0 W
Timpul până la standby conectat la rețea ⁴⁾	15 min.
Tip de utilizare	Casnică
Temperatura ambientală permisă	între + 5°C și + 35°C
Nivel de protecție împotriva pătrunderii particulelor solide și a umidității asigurat de capacul de protecție, cu excepția cazului în care echipamentul de joasă tensiune nu este deloc protejat împotriva umidității	IPX4
Acest produs conține gaze fluorinate cu efect de seră, sigilate ermetic	
Denumirea gazului	R134a
Masă	0,30 kg

Potențialul de încălzire globală (GWP)	1430
--	------

- 1) Cu referință la EN 61121. 8 kg de bumbac centrifugat la 1000 rpm.
- 2) Cu referință la EN 61121. 4 kg de bumbac centrifugat la 1000 rpm.
- 3) Consumul anual de energie în kWh, bazat pe 160 de cicluri de uscare ale programului standard de bumbac la încărcare completă sau parțială și consumul modurilor economice. Consumul efectiv de energie per ciclu va depinde de modul de utilizare al aparatului (REGLEMENTAREA (UE) Nr. 392/2012).
- 4) Cu referință la EN 61121.

Informațiile oferite în tabelul de mai sus sunt conforme cu reglementarea Comisiei UE 392/2012 de implementare a directivei 2009/125/CE.

14.1 Valorile consumurilor

Program	Centrifugat la / umiditate reziduală	Durață de uscare ¹⁾	Consum de energie ²⁾
Cotton (Bumbac) Eco 8 kg			
Cupboard Dry (Uscate pentru a fi puse în dulap)	1400 rpm / 50%	134 min.	1,30 kWh
	1000 rpm / 60%	152 min.	1,47 kWh
Cotton (Bumbac) 8 kg			

DATE TEHNICE

Program	Centrifugat la / umiditate reziduală	Durăță de uscare ¹⁾	Consum de energie ²⁾
Iron Dry (Uscate pentru călcat)	1400 rpm / 50%	103 min.	0,93 kWh
	1000 rpm / 60%	125 min.	1,09 kWh
Cotton (Bumbac) Eco 4 kg			
Cupboard Dry (Uscate pentru a fi puse în dulap)	1400 rpm / 50%	90 min.	0,76 kWh
	1000 rpm / 60%	97 min.	0,83 kWh
Synthetics (Sintetice) 3,5 kg			
Cupboard Dry (Uscate pentru a fi puse în dulap)	1200 rpm / 40%	57 min.	0,47 kWh
	800 rpm / 50%	66 min.	0,58 kWh

1) Pentru încărcături parțiale, durata ciclului este scurtată și aparatul folosește mai puțină energie.

2) Temperatura inadecvată a mediului și/sau rufele centrifugate puțin poate prelungi durata ciclului și poate crește consumul de energie.

15. FIȘA CU INFORMAȚIILE PRODUSULUI CONFORM REGLEMENTĂRII U.E. 1369/2017

Fișă cu informațiile produsului	
Marcă	Electrolux
Model	EW9H188SC PNC916098642
Capacitatea nominală, în kg	8
Cu ventilație sau cu acțiune de condensare	Condensator
Clasa de eficiență energetică	A+++
Consum de energie în kWh pe an, bazat pe 160 de cicluri de uscare efectuate cu programul standard pentru bumbac, cu încărcătură completă și parțială, și pe consumul în modurile cu consum redus de putere. Consumul efectiv de energie depinde de modul de utilizare a aparatului.	176,50
Uscătorul de rufe este automat sau neautomat	Automat
Consumul de energie al programului standard pentru bumbac cu încărcătură completă, în kWh	1,47
Consumul de energie al programului standard pentru bumbac cu încărcătură parțială, în kWh	0,83
Consumul ponderat de putere în modul oprit, în W	0,05
Consumul de putere al modului inactiv, în W	0,05

FIȘA CU INFORMAȚIILE PRODUSULUI CÎNFORM REGLEMENTĂRII U.E. 1369/2017

Durata modului inactiv, în minute	10
„Programul standard pentru bumbac” utilizat cu încărcătură completă și parțială este ciclul standard de uscare la care se referă informațiile de pe etichetă și din fișă, că acesta este adecvat pentru uscarea rufelor din bumbac cu un grad normal de umiditate și că acesta este cel mai eficient program pentru bumbac din punctul de vedere al consumului de energie.	
Durata ponderată a „programului standard pentru bumbac cu încărcătură completă și parțială”, în minute	121
Durata „programului standard pentru bumbac cu încărcătură completă”, în minute	152
Durata „programului standard pentru bumbac cu încărcătură parțială”, în minute	97
Clasa de eficiență a condensării pe o scară de la G (minimă) la A (maximă)	A
Eficiența medie a condensării a programului standard pentru bumbac cu încărcătură completă, ca și procentaj.	91
Eficiența medie a condensării a programului standard pentru bumbac cu încărcătură parțială, ca și procentaj.	91
Eficiența ponderată a condensării pentru „programul standard pentru bumbac cu încărcătură completă și parțială”	91

FIȘA CU INFORMAȚIILE PRODUSULUI CONFORM REGLEMENTĂRII U.E. 1369/2017

Nivelul de putere acustică, în dB	63
Aparat conceput să fie încastrat D/N	Nu

Informațiile oferite în tabelul de mai sus sunt conforme cu reglementarea Comisiei UE 392/2012 de implementare a directivei 2009/125/CE.

16. INFORMAȚII PRIVIND MEDIUL

Reciclați materialele marcate cu simbolul ♻️. Pentru a recicla ambalajele, acestea trebuie puse în containerele corespunzătoare. Ajuțați la protejarea mediului și a sănătății umane și la reciclarea deșeurilor din aparatele electrice și electrocasnice. Nu aruncați aparatele marcate cu acest simbol ⚡ împreună cu deșeurile menajere. Returnați produsul la centrul local de reciclare sau contactați administrația orașului dvs.

www.electrolux.com/shop



136963970-A-322019

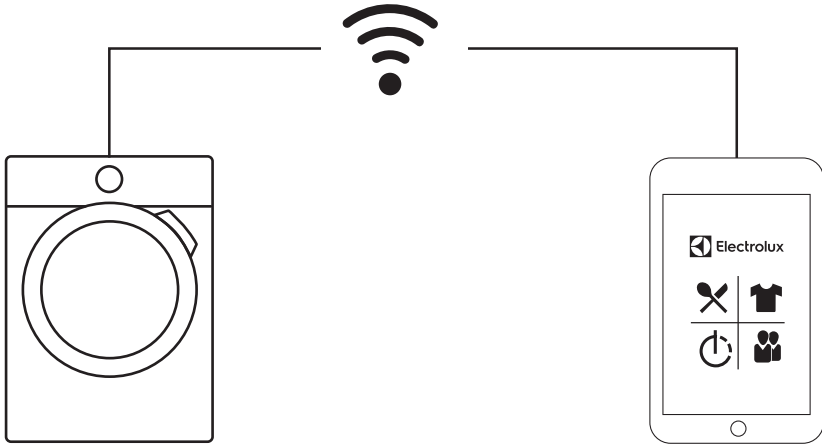

electrolux.com/app



The software included in this product contains copyrighted software that is licensed under the BSD, GPL-2.0, LGPL-2.0, LGPL-2.1, zLib, MIT, ISC, Apache 2.0 and others. It is possible to display the complete copy of the licenses in the Electrolux App that can be downloaded from the corresponding App store from the License menu section. It is possible to download the source code of the open source software used in the product by searching for Wi-Fi Module Software version in NIUX subfolder at the following website: <http://electrolux.opensourcerepository.com>.

