

BG Плъча
HU Főzőlap
RO Plită

Ръководство за употреба 2
Használati útmutató 23
Manual de utilizare 43

Get the most out of your appliance



For quick access to manuals, how-to guides, support and more through our photo registration visit electrolux.com/register



Electrolux

СЪДЪРЖАНИЕ

1. ИНФОРМАЦИЯ ЗА БЕЗОПАСНОСТ.....	2
2. ИНСТРУКЦИИ ЗА БЕЗОПАСНОСТ.....	5
3. ИНСТАЛИРАНЕ.....	7
4. ОПИСАНИЕ НА УРЕДА.....	8
5. ВСЕКИДНЕВНА УПОТРЕБА.....	10
6. ПРЕПОРЪКИ И СЪВЕТИ.....	15
7. ГРИЖИ И ПОЧИСТВАНЕ.....	18
8. ОТСТРАНЯВАНЕ НА НЕИЗПРАВНОСТИ.....	18
9. ТЕХНИЧЕСКИ ДАННИ.....	21
10. ЕНЕРГИЙНА ЕФЕКТИВНОСТ.....	21

МИСЛИМ ЗА ВАС

Благодарим ви, че закупихте уред от Electrolux. Избрахте продукт, който носи със себе си десетилетия професионален опит и нововъведения. Оригинален и стилен, той е създаден с мисъл за вас. Така че, когато и да го използвате, можете да сте сигурни, че ще получите невероятни резултати по всяко време.

Добре дошли в Electrolux.

Посетете нашия уебсайт, за да:



Получите полезни съвети, брошури, отстраняване на неизправности, сервисна информация:

www.electrolux.com/webselfservice



Регистрирайте своя продукт за по-добро обслужване:

www.registerelectrolux.com



Купите аксесоари, консумативи и оригинални резервни части за вашия уред:

www.electrolux.com/shop

ГРИЖИ ЗА КЛИЕНТА И ОБСЛУЖВАНЕ

Препоръчваме използването на оригинални резервни части.

Когато се свързвате с нашия оторизиран отдел "Обслужване", трябва да имате под ръка следната информация: Модел, PNC (номер на продукт), сериен номер.

Информацията можете да намерите на табелката с данни.

 Предупреждение / Внимание-Важна информация за безопасност

 Обща информация и съвети

 Информация за опазване на околната среда

Запазваме си правото на изменения.

1. ИНФОРМАЦИЯ ЗА БЕЗОПАСНОСТ

Внимателно прочетете предоставените инструкции преди инсталиране и употреба на уреда.

Производителят не е отговорен за контузии или наранявания в резултат на неправилна инсталация или употреба. Винаги дръжте инструкциите на безопасно и лесно за достъп място за справка в бъдеще.

1.1 Безопасност за децата и хората с ограничени способности

- Този уред може да бъде използван от деца над 8 годишна възраст, както и лица с намалени физически, сетивни и умствени възможности или лица без опит и познания, само ако те са под наблюдение или бъдат инструктирани относно безопасната употреба на уреда и възможните рискове.
- Деца между 3- и 8-годишна възраст и хора с тежки или комплексни увреждания трябва да се държат далеч от уреда, освен ако не са под постоянно наблюдение.
- Деца под 3-годишна възраст трябва да се държат далеч от уреда, освен ако не са под постоянно наблюдение.
- Не позволявайте на деца да си играят с уреда.
- Дръжте всичките опаковачни материали далеч от деца и ги изхвърлете, както е редно.
- Пазете децата и домашните любимци далеч от уреда, когато работи или когато изстива. Достъпните части са горещи.
- Ако уредът има устройство за детска безопасност, то трябва да се активира.
- Деца няма да извършват почистване или поддръжка на уреда без надзор.

1.2 Основна безопасност

- **ПРЕДУПРЕЖДЕНИЕ:** Уредът и неговите достъпни части се нагорещават по време на употреба.

Трябва да се внимава и да се избягва докосване на нагревателите.

- Не използвайте уреда с външен таймер или отделна система за дистанционно управление.
- **ПРЕДУПРЕЖДЕНИЕ:** Пържене с мазнина или олио, без надзор, може да е опасно и да предизвика пожар.
- **НИКОГА** не се опитвайте да загасите пожар с вода, а изключете уреда и след това покрийте пламъка напр. с капак или огнеупорно одеяло.
- **ПРЕДУПРЕЖДЕНИЕ:** Процесът на готвене трябва да бъде наблюдаван. Краткият процес на готвене трябва да бъде наблюдаван постоянно.
- **ПРЕДУПРЕЖДЕНИЕ:** Опасност от пожар: Не съхранявайте предмети върху готварския плот.
- Метални предмети като ножове, вилици, лъжици и капаци, не трябва да се поставят върху готв. плот, тъй като могат да се загреят.
- Не използвайте уреда, преди да го инсталирате във вградената конструкция.
- Не почиствайте уреда с парочистачка.
- След употреба, изключете готв. плот от ключ за управление и не разчитайте на функцията за локализиране на съдове.
- Ако стъклокерамичната / стъклената повърхност е напукана, изключете уреда и го изключете от електрическата мрежа. В случай че уредът е свързан директно към електрическата мрежа с помощта на съединителна кутия, премахнете предпазителя, за да изключите уреда от електрическата мрежа. В противен случай се свържете с оторизирания сервизен център.
- Ако захранващият кабел е повреден, той трябва да се смени от производителя, оторизиран сервиз или лица със сходна квалификация, за да се избегне опасност.

- **ПРЕДУПРЕЖДЕНИЕ:** Използвайте само предпазители за котлони разработени от производителя или упоменати от него в инструкциите за употреба, или предпазители за котлони вградени в уреда. Използването на неподходящи предпазители може да доведе до злополуки.

2. ИНСТРУКЦИИ ЗА БЕЗОПАСНОСТ

2.1 Монтаж



ВНИМАНИЕ!

Само квалифициран човек може да извърши монтажа на уреда.



ВНИМАНИЕ!

Опасност от нараняване или повреда на уреда.

- Премахнете всички опаковки.
- Не монтирайте и не използвайте повреден уред.
- Следвайте инструкциите за инсталиране, приложени към уреда.
- Трябва да спазвате минималното разстояние до други уреди и устройства.
- Винаги внимавайте, когато местите уреда, тъй като е тежък. Винаги използвайте предпазни ръкавици и затворени обувки.
- Уплътнете срязаните повърхности с уплътнител, за да предотвратите издуване поради влага.
- Предпазвайте долната част на уреда от пара и влага.
- Не поставяйте уреда близо до врата или под прозорец. Така ще предотвратите падането на горещи готварски съдове от уреда, когато се отвори вратата или прозорецът.
- Всеки уред има охлаждащи вентилатори на дъното.
- Ако уреда е монтиран над чекмеджето:
 - Не складирайте малки парченца или хартийки, които могат да бъдат всмукани и да наранят охлаждащите

вентилатори или да повредят охлаждащата система.

- Пазете дистанция от минимум 2 см между дъното на уреда и складираните части в чекмеджето.
- Отстранете всякакви разделящи панели, монтирани в шкафа под уреда.

2.2 Свързване към електрическата мрежа



ВНИМАНИЕ!

Риск от пожар или токов удар.

- Всички ел. връзки трябва да се извършат от квалифициран електричар.
- Уредът трябва да е заземен.
- Преди за извършване действие, уверете се, че уредът е изключен от електрозахранването.
- Уверете се, че параметрите на табелката с технически данни са съвместими с електрическите данни на захранващата мрежа.
- Уверете се, че уредът е инсталиран правилно. Хлабави и неправилни електрически кабели или щепсели (ако са налични) могат да доведат до пренагряване на клемите.
- Използвайте правилен кабел за захранването.
- Не позволявайте електрическите кабели да се преплитат.
- Уверете се, че е монтирана защита от токов удар.
- Закрепете кабела с притягаща скоба против опъване.

- Уверете се, че кабелът за електрозахранването и щепсела (ако е наличен) не се докосват до нагорещения уред или горещи съдове за готвене, когато включите уреда в близките контакти.
- Не използвайте разклонители или адаптери с много входове.
- Не повреждайте захранващия щепсел (ако е наличен) и захранващия кабел. Свържете се с нашия оторизиран сервизен център или електротехник за смяната на повреден захранващ кабел.
- Защитата от токов удар на горещите и изолирани части трябва да бъде затегната по такъв начин, че да не може да се отстрани без инструменти.
- Свържете кабела за захранването към контакта единствено в края на инсталацията. Уверете се, че щепселът за захранване е достъпен след инсталирането.
- Ако контактът е разхлабен, не свързвайте захранващия щепсел.
- Не издърпвайте захранващия кабел, за да изключите уреда. Винаги издърпвайте щепсела.
- Използвайте само правилни устройства за изолация: предпазни прекъсвачи на мрежата, предпазители (предпазители от винтов тип трябва да се извадят от фасунгата), изключватели и контактори за утечка на заземяването.
- Електрическата инсталация трябва да има изолиращо устройство, което ви позволява да изключите уреда от ел. мрежата при всички полюси. Изолиращото устройство трябва да е с ширина на отваряне на контакта минимум 3 мм.
- Не променяйте предназначението на уреда.
- Уверете се, че вентилационните отвори не са блокирани.
- Не оставяйте уреда без надзор, докато работи.
- Настройте зоната за готвене на "изкл." след всяка употреба.
- Не разчитайте на детектора на тигана.
- Не поставяйте прибори или капаци от тигани и тенджери върху зоните за готвене. Могат да се нагорещат.
- Не използвайте уреда с мокри ръце или ако е в контакт с вода.
- Не използвайте уреда като работна повърхност или за съхранение.
- Ако повърхността на уреда е напукана, незабавно изключете уреда от щепсела. За да се предотврати токов удар.
- Потребители с пейсмейкър трябва да спазват дистанция най-малко 30 см от индукционната зона за готвене, когато уредът работи.
- Когато поставяте храна в горещо олио, може да пръска.



ВНИМАНИЕ!

Опасност от пожар или експлозия

- Нагорещените мазнини или масло могат да предизвикат възпламеними пари. Дръжте пламъците или нагорещените предмети далеч от мазнини или масло, когато готвите с тях.
- Парите, които се освобождават от много нагорещеното масло, могат да причинят спонтанно запалване.
- Използваното масло, което съдържа хранителни остатъци, може да причини пожар при пониски температури, отколкото маслото, използвано първия път.
- Не поставяйте запалителни материали или предмети, които са напоени със запалителни материали, в уреда, в близост до него или върху него.

2.3 Употреба



ВНИМАНИЕ!

Риск от нараняване, изгаряния и токов удар.

- Премахнете всички опаковки, етикети и защитно фолио (ако е приложимо) преди първа употреба.
- Този уред е предназначен само за домашна употреба.



ВНИМАНИЕ!

Опасност от повреда в уреда.

- Не оставяйте горещи готварски съдове върху командното табло.
- Не поставяйте горещ капак на тиган върху стъклената повърхност на котлона.
- Не оставяйте готварските съдове да врят на сухо.
- Не позволявайте върху уреда да падат предмети или готварски съдове. Повърхността може да се повреди.
- Не активирайте зоните за готвене при празни готварски съдове или ако няма готварски съдове.
- Не поставяйте алуминиево фолио върху уреда.
- Съдове за готвене от чугун, алуминий или с повредено дъно, могат да надраскат стъклото/стъклокерамиката. Винаги повдигайте тези предмети нагоре, когато трябва да ги преместите по плочата за готвене.
- Този уред е предназначен само за готвене. Той не трябва да бъде използван за никакви други цели, например отопление на помещения.
- Изключете уреда от електрозахранването преди начало на поддръжката.
- Не почиствайте уреда чрез водна струя или пара.
- Почиствайте уреда с навлажнена мека кърпа. Използвайте само неутрални препарати. Не използвайте никакви абразивни продукти, абразивни стъргалки, разтворители или метални предмети.

2.5 Обслужване

- За поправка на уреда се свържете с оторизиран сервизен център.
- Използвайте само оригинални резервни части.

2.6 Изхвърляне



ВНИМАНИЕ!

Риск от нараняване или задушаване.

- Свържете се с общинските власти за информация за това как да изхвърлите уреда правилно.
- Изключете уреда от електрозахранването.
- Извадете захранващия ел. кабел в близост до уреда и го изхвърлете.

2.4 Грижи и почистване

- Почиствайте редовно уреда, за да предотвратите увреждане на повърхностния материал.
- Изключете уреда и го оставете да се охлади, преди да го почистите.

3. ИНСТАЛИРАНЕ



ВНИМАНИЕ!

Вж. глава "Безопасност".

3.1 Преди монтажа

Преди да инсталирате плочата, по-долу запишете информацията от табелката с данни. Табелката с основните данни е разположена в долната част на плочата.

Сериен номер

3.2 Вградени плочи

Вградените плочи могат да се използват само след като са монтирани в подходящи вградени единици и работни плотове, които отговарят на стандартите.

3.3 Свързващ кабел

- Плочата е снабдена със захранващ кабел.
- За да подмените повреден захранващ кабел, използвайте кабел тип: H05V2V2-F, който издържа на температура от 90 °C

или по-висока. Свържете се с местния сервизния център.

3.4 Монтаж

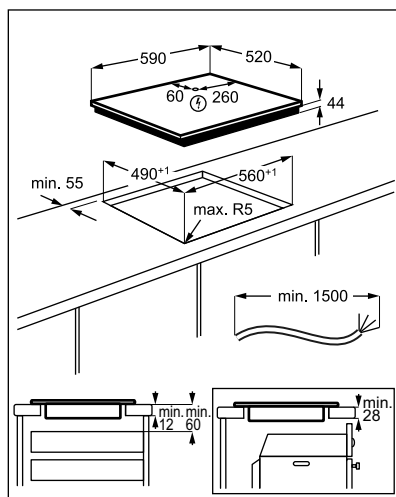
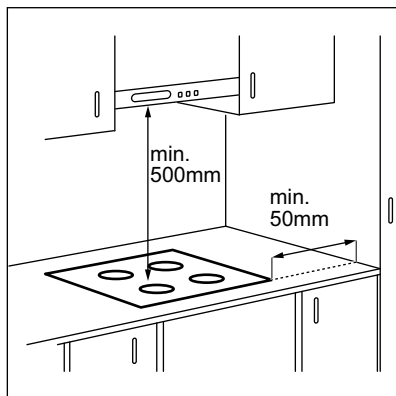

- i** Ако уредът е инсталиран над чекмедже, вентилацията на плота може да загрее елементите, съхранявани в чекмеджето по време на процеса на готвене.

4. ОПИСАНИЕ НА УРЕДА

4.1 Разположение на повърхността за готвене

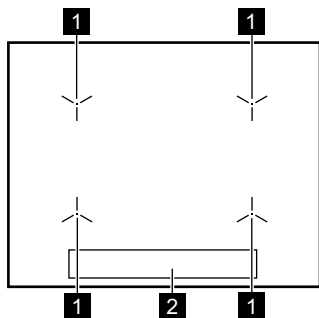

- 1** Индукционна зона за готвене
2 Контролно табло

4.2 Разположение на командното табло

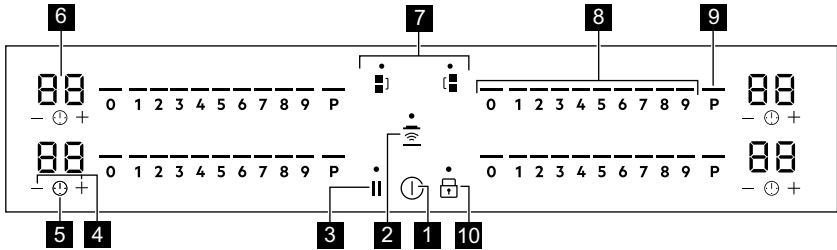

За да видите командното табло и позициите на зоната, активирайте уреда с ①
 Използвайте сензорните полета, за да работите с уреда. Показанията на дисплея, индикаторите и звуковите сигнали показват кои функции работят.

Сензорно поле	Функция	Бележка
1	① ВКЛ./ИЗКЛ.	За активиране и деактивиране на плочата.
2	Hob²Hood	За да активирате и деактивирате ръчния режим на функцията.
3	Пауза	За активиране и деактивиране на функцията.
4	-	Увеличава или намалява времето.
5	-	За задаване на функцията на таймера.
6	Дисплей на таймера	Показва времето в минути.
7	Bridge	За активиране и деактивиране на функцията.
8	Лента за управление	За настройване на степен за нагряване.
9	PowerBoost	За да активирате функцията.
10	Заклучване / Защита за деца	За заключване / отключване на командното табло.

4.3 OptiHeat Control (3-стъпков индикатор за остатъчна топлина)



ВНИМАНИЕ!

≡ / = / - Съществува риск от изгаряне, вследствие на остатъчната топлина. Индикаторите показват нивото на остатъчната топлина за зоните за готвене, които използвате в момента. Индикаторите могат да се включат и за съседните зони за готвене, дори ако не ги използвате.

Индукционните зони за готвене произвеждат топлина, необходима за процеса на готвене направо на дъното на готварския съд. Стъклокерамиката се загрява от топлината на готварския съд.

Когато плочата е деактивирана, индикаторите все още са видими. Когато плочата е достатъчно студена, те изчезват.

5. ВСЕКИДНЕВНА УПОТРЕБА



ВНИМАНИЕ!

Вж. глава "Безопасност".

5.1 Активиране и деактивиране

Докоснете ① за 1 секунда, за да активирате или деактивирате плочата. Командното табло светва след като сте активирали плочата и изгасва след като я деактивирате. Когато плочата е деактивирана, можете да видите само ①.

5.2 Автоматичното изключване

Тази функция спира автоматично плочата, ако:

- не поставяте съдовете за готвене за 50 секунди,
- не задавате настройката за нагряване за 50 секунди след поставянето на съдовете,
- разлеете течност или оставите някакъв предмет (съд, кърпа) на командното табло за повече от 10 секунди. Когато чуете акустичен сигнал, плочата се деактивира. Махнете предмета или почистете командното табло.

- плочата става много гореща (напр., когато тенджерата е извряла напълно). Оставете зоната за готвене да се охлади, преди отново да използвате плочата.
- не спрете зоната за готвене или не промените настройката за нагряване. След определено време плочата се деактивира.

Връзката между настройката за нагряване и времето след като спрете плочата:

Настройка за нагряване	Плочата се деактивира след
1 - 2	6 часа
3 - 4	5 часа
5	4 часа
6 - 9	1,5 часа

5.3 Използване на зоните за готвене



ПРЕДУПРЕЖДЕНИЕ!

Не поставяйте горещи готварски съдове върху командното табло. Има риск от повреда на електронните части.

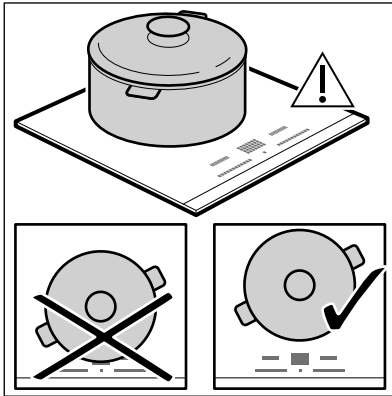

Сложете готварските съдове върху центъра на избраната зона за готвене. Индукционните зони за готвене се приспособяват към дъното на готварския съд автоматично.

След откриване на готварския съд, настройката за нагряване 0 се включва.

Можете да готвите с голям готварски съд на две зони за готвене едновременно. Готварските съдове трябва да покриват средата на двете зони. Ако съдовете за готвене се намират между двата центъра, функцията Bridge няма да бъде активирана.

5.4 Настройката за нагряване

Докоснете контролната лента при желаната степен на нагряване или преместете пръста си по контролната лента, за да зададете или промените настройката за нагряване за зона за готвене.

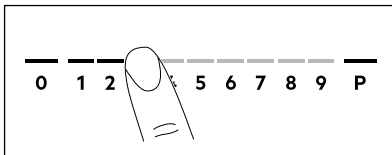

След като поставите съда в зоната и зададете настройката за нагряване, тя остава непроменена за 50 секунди, след като премахнете съда. Контролната лента започва да мига за втората половина от това време. Ако

поставите съда в зоната за готвене отново през това време, настройката за нагряване отново се активира. В противен случай зоната за готвене се деактивира.

5.5 функция Управление на мощността

- Зоните за готвене са групирани според местоположението и броя на фазите в плочата. Вижте илюстрацията.
- Всяка фаза има максимален електрически товар от 3680 W.
- Функцията разпределя мощността между зоните за готвене, свързани към същата фаза.
- Функцията се активира, когато общият електрически товар на зоните за готвене, свързани към една фаза, надвиши 3680 W.
- Функцията разпределя мощността между зоните за готвене, свързани към една фаза.
- За зони за готвене, които имат намалена мощност, в командното табло се показват максималните настройки за нагряване.
- Ако не е налична по-висока настройка за нагряване, намалете я първо за другите зони за готвене.
- Активирането на функцията зависи от броя и размера на съдовете.

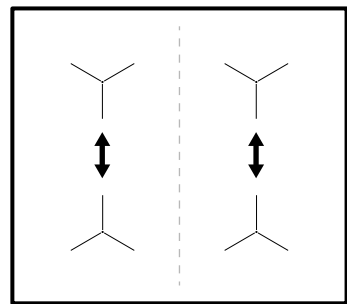

5.6 Bridge





Функцията работи, когато тенджерата покрива центъра на двете зони.



Тази функция свързва две зони за готвене и те работят като една.

Първо задайте степента на нагряване за една от зоните за готвене.

За да активирате тази функция за лявата/дясната зона за готвене:

докоснете  / . За да зададете или промените степента на нагряване, докоснете лявия/десния контролен сензор.

За да деактивирате функцията:

докоснете  / . Зоните за готвене работят независимо една от друга.

5.7 PowerBoost

Тази функция активира повече мощност за подходящата индукционна зона за готвене, в зависимост от размера на съдовете. Функцията може да бъде активирана само за ограничен период от време.

Докоснете **P**, за да активирате функцията за избраната зона за готвене.

Функцията се деактивира автоматично.



За максимални стойности на продължителността вижте "Технически данни".



5.8 Таймер



Таймер за обратно броене



Използвайте тази функция, за да посочите колко дълго искате зоните за готвене да работят по време на една готварска сесия.

Нагласете настройката за нагряване на зоната за готвене, а след това и функцията.





1. Докоснете , за да активирате функцията или да промените времето.

Цифрите на таймера  и индикаторите  и  се появяват на дисплея.







Ако таймерът не е настроен,  и  изчезват след 3 секунди.

2. Докоснете  или , за да нагласите времето (00 – 99 минути).

След 3 секунди таймерът започва автоматично обратно броене.

Индикаторите  и  изчезват. Когато времето свърши, прозвучава звук от сигнал и  светва. За да спрете сигнала, докоснете .



За да деактивирате функцията:

докоснете . Индикаторите  и  се включват. Използвайте  или , за да зададете  на дисплея. Алтернативна възможност е да настроите нивото на нагряване на 0. В резултат от това прозвучава сигнал и таймерът спира.

Таймер



Можете да използвате тази функция, когато плочата е активирана, но зоните за готвене не работят.

Поставете готварския съд върху зона за готвене, за да се появи символът .







1. Докоснете , за да активирате функцията.
2. Докоснете  или  за задаване на време.

Функцията започва автоматично след 4 секунди.

Когато зададете функцията, можете да премахнете съда.

Когато времето свърши, прозвучава звук от сигнал и  светва. Докоснете , за да спрете сигнала.

За да деактивирате функцията:



докоснете . Индикаторите  и  се включват. Използвайте  или , за да зададете  на дисплея.



Тази функция не влияе върху работата на зоните за готвене.

5.9 Пауза

Тази функция превключва всички работещи зони за готвене на най-ниската топлинна настройка.

Когато функцията е активна, символите ,  или  могат да бъдат използвани.

Докоснете , за да активирате функцията.

Настройката на температурата се понижава до 1.

За да деактивирате функцията, натиснете . Предишната настройка на температурата се включва.

5.10 Заклучване

Можете да заключите командното табло, докато плочата работи. Така се предотвратяват случайни промени на степента на нагряване.

Първо настройте степента на нагряване.

Докоснете , за да активирате функцията.

За да деактивирате функцията, докоснете .



Когато деактивирате плочата, деактивирате също и тази функция.

5.11 Защита за деца

Тази функция предотвратява неволно използване на плочата.



Активирайте първо плочата и не задавайте настройката за нагряване.

Докоснете , докато прозвучи сигнал и индикаторът се включи, за да активирате функцията. Контролните ленти изчезват. Деактивирайте плочата.



Когато деактивирате плочата, функцията все още е активна.

За да деактивирате функцията само за един период на готвене:

Активирайте плочата с .  светва.

Докоснете  докато сигналните звуци и индикаторът се изключат.

Контролната лента се появява.

Задайте настройката за нагряване до 50 секунди. Можете да работите с плочата. Когато деактивирате плочата с , функцията все още е активна.

За да деактивирате функцията за постоянно: Активирайте плочата и не задавайте настройката за нагряване.

Докоснете , докато сигналните звуци и индикаторът се изключат.

Контролните ленти се появяват.

Деактивирайте плочата.

5.12 OffSound Control (Деактивиране и активиране на звуците)

Първо деактивирайте плочата.



1. Докоснете , за 3 секунди, за да активирате функцията.

Екранът се включва и изгасва.

2. Докоснете  за 3 секунди.

 или  светва.

3. Докоснете  от таймера, за да изберете едно от следните:

-  – звуците са изключени
-  – звуците са включени

4. За да потвърдите своя избор, изчакайте докато плочата се деактивира автоматично.

Когато функцията е установена за , вие можете да чувате звуците, само когато:

- натиснете 
- Таймер се понижи
- Таймер за обратно броене се понижи
- Слагате нещо върху командното табло.

5.13 Hob²Hood

Това е модерна автоматична функция, свързваща плочата към специален абсорбатор. Както плочата, така и абсорбаторът разполагат с

комуникатор с инфрачервен сигнал. Скоростта на вентилатора се определя автоматично, въз основа на настройката на режима и температурата на най-горещите готварски съдове върху плочата. Също така можете да управлявате вентилатора и ръчно, от плочата.



При повечето абсорбатори, дистанционната система е деактивирана по подразбиране. Активирайте я, преди да използвате функцията. За повече информация вижте ръководството за употреба на абсорбатора.

Автоматично управление на функцията

За да управлявате функцията автоматично, настройте автоматичния режим на Н1 - Н6. Първоначално плочата е настроена на Н5. Абсорбаторът реагира при работа с плочата. Плочата автоматично разпознава температурата на готварските съдове и регулира скоростта на вентилатора.

Активиране на осветлението

Можете да настроите плочата да включва осветлението автоматично, винаги когато я активирате. За тази цел настройте автоматичния режим на Н1 - Н6.



Осветлението на абсорбатора се деактивира 2 минути след деактивиране на плочата.

Автоматични режими

	Ав- тома- тич- но ос- вет- ле- ние	Варе- не ¹⁾	Пърже- не ²⁾
Режим Н0	Изкл.	Изкл.	Изкл.



	Ав- тома- тич- но ос- вет- ле- ние	Варе- не ¹⁾	Пърже- не ²⁾
Режим Н1	Вкл.	Изкл.	Изкл.
Режим Н2 ³⁾	Вкл.	Скорост на вентилатор 1	Скорост на вентилатор 1
Режим Н3	Вкл.	Изкл.	Скорост на вентилатор 1
Режим Н4	Вкл.	Скорост на вентилатор 1	Скорост на вентилатор 1
Режим Н5	Вкл.	Скорост на вентилатор 1	Скорост на вентилатор 2
Режим Н6	Вкл.	Скорост на вентилатор 2	Скорост на вентилатор 3



1) Плочата разпознава процеса на варене и активира скоростта на вентилатора, съгласно автоматичния режим.

2) Плочата разпознава процеса на пържене и активира скоростта на вентилатора, съгласно автоматичния режим.

3) Този режим активира вентилатора и осветлението, като не зависи от температура.

Смяна на автоматичния режим



1. Деактивирайте уреда.
2. Докоснете  за 3 секунди. Екранът се включва и изгасва.
3. Докоснете  за 3 секунди.

4. Докоснете  няколко пъти, докато светне H.
5. Докоснете  от таймера, за да изберете автоматичен режим. Когато приключите с готвенето и деактивирате плочата, е възможно вентилаторът на абсорбатора все още да работи за определен период от време. След този период от време системата автоматично деактивира вентилатора и предотвратява случайното му активиране в следващите 30 секунди.

 За да управлявате плочата директно от панела на абсорбатора, деактивирайте автоматичния режим на функцията.

Докоснете  когато плочата е активна.

Това деактивира автоматичното управление на функцията и ви позволява да промените ръчно скоростта на вентилатора.

При докосване на , увеличавате скоростта на вентилатора с една единица. Когато достигнете интензивно ниво и отново натиснете , задавате скоростта на вентилатора на 0, което го деактивира. За да стартирате отново вентилатора на скорост 1, докоснете .

 За да активирате автоматично управление на функцията, изключете и отново включете плочата.

Ръчно управление на скоростта на вентилатора

Също така можете да управлявате вентилатора и ръчно, от плочата.

6. ПРЕПОРЪКИ И СЪВЕТИ

 **ВНИМАНИЕ!**
Вж. глава "Безопасност".

6.1 Готварски съдове

 При индукционните зони за готвене силно електромагнитно поле генерира топлина в готварския съд много бързо.

 Използвайте индукционните зони с подходящи съдове

Материал на готварския съд

- **подходящ:** чугун, стомана, емайлирана стомана, неръждаема стомана, с многослойно дъно (отбелязано като правилно от производителя).

- **неподходящ:** алуминий, мед, месинг, стъкло, керамика, порцелан.

Съдът за готвене е подходящ за индукционна плоча, ако:

- Водата завира много бързо на зона, настроена на най-високата степен за нагриване.
- магнитът тегли към дъното на готварския съд.

 Дъното на готварските съдове трябва да е възможно най-дебело и равно. Уверете се, че дъната на чиниите са чисти и сухи, преди да ги поставите на повърхността на плота.

Размери на готварските съдове

Индукционните зони за готвене се приспособяват към дъното на готварския съд автоматично.

Ефективността на зоната за готвене е свързана с диаметъра на готварския съд. Съдове за готвене с по-малък диаметър от минималния получават само част от мощността, генерирана от зоната за готвене.



Вж. "Технически данни".

6.2 Шумовете по време на работа

Ако чувате:

- пукащ шум: готварският съд е направен от различен материал (конструкция сандвич).
- свирене: вие използвате зона за готвене с високо ниво на мощност, а готварският съд е направен от различен материал (конструкция сандвич).
- бучене: вие използвате високо ниво на мощност.
- щракане: електрическо превключване.
- свистене, бръмчене: вентилаторът работи.

Шумовете са нормални и не показват неизправност.

6.3 Öko Timer (Икономичен таймер)

За да пестите енергия, нагревателят на зоната за готвене се деактивира преди сигнала на таймера за отброяване на оставащото време. Разликата във времето за работа зависи от степента на нагряване и времетраенето на готвенето.

6.4 Примери за различни начини за готвене

Връзката между степента на нагряване и консумацията на енергия на зоната не е линейна. Когато увеличите степента на нагряване, тя не е пропорционална на увеличаването на консумацията на енергия. Това означава, че зоната за готвене със средна степен на нагряване използва по-малко от половината от своята енергия.



Данните в следващата таблица са ориентировъчни.

Настройка на нагряването	Използвайте за:	Време (мин)	Съвети
1	Подгряване на сготвена храна.	колкото е необходимо	Поставете капак върху готварския съд.
1 - 2	Холандски сос, разтапяне на: масло, шоколад, желатин.	5 - 25	От време на време разбърквайте.
1 - 2	Втвърдяване: пухкави омлети, печени яйца.	10 - 40	Гответе с поставен капак.
2 - 3	За варене на ориз и ястия с мляко, претопляне на готови ястия.	25 - 50	Добавете поне два пъти повече течност, отколкото е оризът, по средата на готвенето смесете млечните блюда.

Настройка на нагриването	Използвайте за:	Време (мин)	Съвети
3 - 4	Зеленчуци на пара, риба, месо.	20 - 45	Добавете няколко супени лъжици течност.
4 - 5	Картофи на пара.	20 - 60	Използвайте макс. ¼ л вода за 750 г картофи.
4 - 5	Приготвяне на по-големи количества храна, задушени ястия и супи.	60 - 150	До 3 л течност заедно със съставките.
6 - 7	Леко запържване: шницел, телешко кордон бльо, котлети, кюфтета, наденица, дроб, маслено-брашнена запръжка, яйца, палачинки, понички.	колкото е необходимо	Обърнете по средата на готвенето.
7 - 8	Дълбоко пържене, картофени кюфтета, филе-миньон, пържоли.	5 - 15	Обърнете по средата на готвенето.
9	Кипване на вода, готвене на макаронени изделия, запържване на месо (гулаш, задушено), пържене на картофи.		
P	Кипване на големи количества вода. PowerBoost е активиран.		

6.5 Препоръки и съвети за Hob²Hood

При управление на плочата с тази функция:

- Пазете панела на абсорбатора от пряка слънчева светлина.
- Не зацапвайте халогенната лампа на панела на абсорбатора.
- Не покривайте командното табло на плочите.
- Не прекъсвайте сигнала между плочата и аспиратора (например с ръка, готварска ръкохватка или тенджерата). Вж. картинката.

Аспираторът на картинката е само примерен.

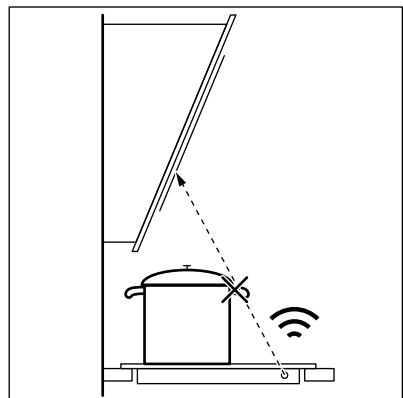

Други дистанционно контролирани уреди могат да блокират сигнала. Не използвайте такива уреди в близост до плочата, докато Hob²Hood е включен.

Абсорбатори с Hob²Hood функция

За да намерите пълната гама абсорбатори, които работят с тази функция, обърнете се към нашия потребителски уебсайт. Electrolux

абсорбаторът, който работи с тази функция трябва да съдържа символа 

7. ГРИЖИ И ПОЧИСТВАНЕ



ВНИМАНИЕ!

Вж. глава "Безопасност".

7.1 Обща информация

- Почиствайте плочата след всяка употреба.
- Винаги използвайте готварски съдове с почистено дъно.
- Надрасквания или тъмни петна по повърхността не влияят върху функционирането на плочата.
- Използвайте специален почистващ препарат, предназначен за повърхността на плочата.
- Използвайте специална стъргалка за стъкло.

7.2 Почистване на плочата

- **Отстранявайте незабавно:** разтопена пластмаса, пластмасово фолио, захар и храна със захар, в

противен случай замърсяването може да повреди плочата. Внимавайте да не се изгорите. Използвайте специалната стъргалка на стъклокерамичната повърхност под остър ъгъл и плъзгайте острието по повърхността.

- **Отстранете, когато плочата е достатъчно изстинала:** следи от варовик, вода, петна от мазнина, лъскави металически обезцветявания. Почиствайте плочата с влажна кърпа и малко почистващ препарат. След почистване подсушете плочата с мека кърпа.
- **Премахнете бляскави метални драскотини:** използвайте разтвор от вода и оцет и почистете стъклената повърхност с мокър парцал.

8. ОТСТРАНЯВАНЕ НА НЕИЗПРАВНОСТИ



ВНИМАНИЕ!

Вж. глава "Безопасност".

8.1 Как да постъпите, ако...

Проблем	Възможна причина	Отстраняване
Не можете да активирате или работите с котлона.	Котлонът не е свързан към електрозахранването или е свързан неправилно.	Проверете дали котлонът е свързан правилно към електрозахранването. Вижте схемата за свързване.
	Предпазителят е изключил.	Проверете дали предпазителят е причина за неизправността. Ако предпазителият продължават да изключват, се обадете на квалифициран електротехник.

Проблем	Възможна причина	Отстраняване
	Не настройвате температурата за 50 секунди.	Включете котлона отново и задайте степента на нагриване за по-малко от 50 секунди.
	Докоснали сте 2 или повече сензорни полета едновременно.	Докосвайте само по едно сензорно поле.
	Пауза работи.	Разгледайте "Всекидневна употреба".
	Върху командното табло има вода или пръски мазнина.	Почистете командното табло.
Не можете да зададете максимална степен на нагриване за една от зоните за готвене.	Другите зони консумират максималната налична мощност. Вашият котлон работи правилно.	Намалете настройката за загриване на другите зони за готвене, свързани към една фаза. Вижте "Управление на мощността".
Прозвучава звуков сигнал и котлонът се изключва. Когато котлонът се деактивира, прозвучава звуков сигнал.	Поставили сте нещо върху едно или повече сензорни полета.	Махнете предмета от сензорните полета.
Котлонът се деактивира.	Поставили сте нещо върху сензорното поле ①.	Махнете предмета от сензорното поле.
Индикаторът за остатъчна топлина не се включва.	Зоната за готвене не е гореща, защото е била включена само за кратко време или сензорът е повреден.	Ако зоната за готвене работи достатъчно дълго, за да се нагорещи, свържете се с упълномощен сервизен център.
Нob ² Hood не работи.	Покрили сте командното табло.	Махнете предмета от командното табло.
	Използвате много висок съд, който блокира сигнала.	Използвайте по-малък съд, сменете зоната на готвене или управлявайте плота ръчно.
Сензорните полета се нагорещават.	Готварският съд е прекалено голям или сте го поставили твърде близко до полетата за управление.	Поставете големите готварски съдове върху задните зони за готвене, ако е възможно.

Проблем	Възможна причина	Отстраняване
Няма звук, когато докосват сензорните полета на таблото.	Звуците са деактивирани.	Активирайте звуците. Вижте "Всекидневна употреба".
 светва.	Защита за деца или Заключване работи.	Вижте "Всекидневна употреба".
Контролната лента мига.	Няма готварски съд в зоната или зоната не е напълно покрита.	Поставете готварски съд така, че изцяло да покрива зоната за готвене.
	Готварският съд е неподходящ.	Използвайте подходящи готварски съдове. Вижте "Препоръки и съвети".
	Диаметърът на дъното на готварския съд е прекалено малък за зоната за готвене.	Използвайте готварски съдове с подходящи размери. Вижте "Технически данни".
 и число светят	На котлона има грешка.	Деактивирайте котлона и го активирайте отново след 30 секунди. Ако  се появи отново, изключете котлона от електрическото захранване. След 30 секунди свържете котлона отново. Ако проблемът продължи, се обърнете към упълномощен сервизен център.
Може да чуete постоянен звуков сигнал.	Електрическата връзка е изпълнена неправилно.	Изключете котлона от захранващата ел. мрежа. Говорете с квалифициран електротехник да направи проверка на инсталацията.

8.2 Ако не откривате решение...

Ако не можете да намерите решение на проблема сами, обърнете се към търговеца си или към упълномощен сервизен център. Съобщете данните от табелката с данни. Уверете се, че управлявате котлонът правилно. В

противен случай, посещението на сервизния специалист или на продавача няма да бъде безплатно, също и през гаранционния срок. В гаранционната книжка ще намерите указания относно сервизния център и гаранционните условия.

9. ТЕХНИЧЕСКИ ДАННИ

9.1 Табелка с технически данни

Модел EIP6446
 Тип 62 B4A 22 AA
 Индукционен 7.35 kW
 Сериен номер
 ELECTROLUX

PNC (номер на продукт) 949 596 883 00
 220 – 240 V / 400 V 2N 50 – 60 Hz
 Произведено в Германия
 7.35 kW

9.2 Спецификация на зоните за готвене

Зона за готвене	Номинална мощност (при максимална топлинна настройка) [W]	PowerBoost [W]	PowerBoost максимална продължителност [min]	Диаметър на готварски съд [mm]
Предна лява	2300	3200	10	125 - 180
Задна лява	2300	3200	10	125 - 180
Предна дясна	2300	3200	10	125 - 180
Задна дясна	2300	3200	10	125 - 180

Габарити на готварските съдове за режим мост

Позиция мост	Минимален размер на готварския съд [mm]	Максимален размер на готварския съд [mm]
Отляво	140 x 280	210 x 330
Отдясно	140 x 280	210 x 330

Мощността на зоните за готвене може да се отклонява в малки граници от данните в таблицата. Тя зависи от материала и размерите на готварските съдове.

За оптимални резултати при готвене използвайте готварски съдове, не по-големи от диаметъра в таблицата.

10. ЕНЕРГИЙНА ЕФЕКТИВНОСТ

10.1 Продуктова информация съобразно EU 66/2014, валиден само за пазара на ЕС

Идентификация на модела	EIP6446
Тип готварски плот	Вградени котлони
Брой зони за готвене	4

Загриваща технология		Индукция
Диаметър на кръгли зони за готвене (Ø)	Предна лява	21,0 cm
	Задна лява	21,0 cm
	Предна дясна	21,0 cm
	Задна дясна	21,0 cm
Енергийна консумация на зона за готвене (EC electric cooking)	Предна лява	181,8 Wh / kg
	Задна лява	181,8 Wh / kg
	Предна дясна	194,9 Wh / kg
	Задна дясна	181,8 Wh / kg
Енергийна консумация на котлона (EC electric hob)		185,1 Wh / kg

EN 60350-2 - Домашни ел. уреди за готвене. Част 2: Котлони – методи за измерване на ефективността

10.2 Енергоспестяващи

Може да спестите енергия по време на ежедневно ви готвене, ако следвате съветите по-долу.

- Когато загрявате вода използвайте само количеството което ви трябва.
- Ако е възможно, винаги поставяйте капак на готварските съдове.

- Преди да активирате зоните за готвене, поставете съдовете за готвене върху тях.
- Сложете малките готварски съдове на малките зони за готвене.
- Сложете готварските съдове върху центъра на зоната за готвене.
- Използвайте остатъчната топлина, за да запазите храната топла или да я разтопите.

11. ОПАЗВАНЕ НА ОКОЛНАТА СРЕДА

Рециклирайте материалите със символа . Поставяйте опаковките в съответните контейнери за рециклирането им. Помогнете за опазването на околната среда и човешкото здраве, както и за рециклирането на отпадъци от

електрически и електронни уреди. Не изхвърляйте уредите, означени със символа , заедно с битовата смет. Върнете уреда в местния пункт за рециклиране или се обърнете към вашата общинска служба.

TARTALOM

1. BIZTONSÁGI INFORMÁCIÓK.....	23
2. BIZTONSÁGI UTASÍTÁSOK.....	26
3. ÜZEMBE HELYEZÉS.....	28
4. TERMÉKLEÍRÁS.....	29
5. NAPI HASZNÁLAT.....	30
6. HASZNOS TANÁCSOK ÉS JAVASLATOK.....	35
7. ÁPOLÁS ÉS TISZTÍTÁS.....	38
8. HIBAELHÁRÍTÁS.....	38
9. MŰSZAKI ADATOK.....	40
10. ENERGIAHATÉKONYSÁG.....	41

GONDOLUNK ÖNRE

Köszönjük, hogy Electrolux terméket vásárolt. Ön olyan készülék tulajdonosa lett, mely mögött több évtizedes szakmai tapasztalat és innováció áll. Rendkívüli tudását és stílusos megjelenését az Ön igényei ihlették. Valahányszor csak használja, biztos lehet abban, hogy a benne foglalt tudás a siker garanciája. Köszöntjük az Electrolux világában!

Látogassa meg a weboldalunkat:



Kezelési tanácsok, kiadványok, hibaelhárító, szerviz információk:
www.electrolux.com/webselfservice



További előnyökért regisztrálja készülékét:
www.registerelectrolux.com





Kiegészítők, segédanyagok és eredeti alkatrészek vásárlása a készülékhez:
www.electrolux.com/shop

VÁSÁRLÓI TÁMOGATÁS ÉS SZERVIZ

Kizárólag eredeti alkatrészek használatát javasoljuk.

Ha készülékével a szervizhez fordul, legyenek kéznél az alábbi adatok: Típus, termékszám, sorozatszám.

Ezek az információk az adattáblán olvashatók.

-  Figyelmeztetés - Biztonsági információk
-  Általános információk és hasznos tanácsok
-  Környezetvédelmi információk

A változtatások jogát fenntartjuk.

1. BIZTONSÁGI INFORMÁCIÓK

Az üzembe helyezés és használat előtt gondosan olvassa el a mellékelt útmutatót. A gyártó nem vállal felelősséget a helytelen beszerelés vagy használat miatt keletkezett sérülésekért és károkért. Tartsa biztonságos

és elérhető helyen az útmutatót, hogy szükség esetén mindig a rendelkezésére álljon.

1.1 Gyermekek és fogyatékkal élő személyek biztonsága

- A készüléket 8 év feletti gyermekek és csökkent fizikai, értelmi vagy mentális képességű, illetve megfelelő tapasztalatok vagy ismeretek híján lévő személyek csak felügyelettel, vagy a készülék biztonságos használatára vonatkozó megfelelő tájékoztatás esetén használhatják.
- A 3-8 éves gyermekek, illetve a súlyos, komplex fogyatékkal élő személyek állandó felügyelet nélkül nem tartózkodhatnak a készülék közelében.
- 3 évesnél fiatalabb gyermekek kizárólag folyamatos felügyelet mellett tartózkodhatnak a készülék közelében.
- Ne hagyja, hogy gyermekek játsszanak a készülékkel.
- Minden csomagolóanyagot tartson távol a gyerekektől, és megfelelően dobja azokat hulladékba.
- A gyermekeket és kedvenc háziállatokat tartsa távol a készüléktől működés közben, és működés után, lehűléskor. A készülék elérhető részei forróak.
- Ha rendelkezik gyermekbiztonsági zárral a készülék, akkor azt be kell kapcsolni.
- Gyermekek felügyelet nélkül nem végezhetnek tisztítási vagy karbantartási tevékenységet a készüléken.

1.2 Általános biztonság

- **FIGYELMEZTETÉS:** Használat közben a készülék és az elérhető részek nagyon felforrósodhatnak. Legyen óvatos, hogy ne érjen a fűtőelemekhez.
- Ne működtesse a készüléket külső időzítővel vagy külön távirányító rendszerrel.

- **FIGYELMEZTETÉS:** Főzőlapon történő főzéskor az olaj vagy zsír felügyelet nélkül hagyása veszélyes lehet, és tűz keletkezhet.
- A tüzet SOHA NE próbálja meg eloltani vízzel, hanem kapcsolja ki a készüléket, és takarja le a lángokat például egy fedővel vagy tűzálló takaróval.
- **FIGYELEM!** Főzéskor a készüléket ne hagyja felügyelet nélkül. Rövid időtartamú főzéskor a készüléket/terméket tartsa folyamatosan felügyelet alatt.
- **FIGYELMEZTETÉS:** Tűzveszély: Ne tároljon semmit sem a főzőfelületeken.
- Soha ne tegyen a főzőfelületre fémtárgyakat (fedők, kések, kanalak), mert azok felforrósodhatnak.
- A bútorba való beépítés előtt ne használja a készüléket.
- A készülék tisztításához ne használjon nagy nyomású gőzt.
- Használat után saját gombjával kapcsolja ki a főzőlap adott elemét, és ne hagyatkozzon az edényérzékelésre.
- Ha repedést lát az üvegkerámia / üveg felületen, kapcsolja ki a készüléket, és húzza ki a konnektorból a dugvilláját. Amennyiben a készülék kötéscsatlakozáson keresztül közvetlenül csatlakozik az elektromos hálózathoz, vegye ki a biztosítékot a készülék elektromos hálózatról történő leválasztásához. Egyéb esetben forduljon a márkaszervizhez.
- Ha a hálózati kábel megsérül, azt a gyártónak vagy a hivatalos márkaszerviznek vagy más hasonlóan képzett személynek ki kell cserélnie, nehogy veszélyhelyzet álljon elő.
- **FIGYELMEZTETÉS:** Kizárólag a főzőlap gyártója által tervezett vagy a főzőlap gyártója által a használati útmutatóban javasolt, illetve a készülékhez mellékelt főzőlapvédő elemet használjon. A nem megfelelő védőelemek használata balesetet okozhat.

2. BIZTONSÁGI UTASÍTÁSOK

2.1 Üzembe helyezés



FIGYELMEZTETÉS!

A készüléket csak képzett személy helyezheti üzembe.



FIGYELMEZTETÉS!

Személyi sérülés vagy a készülék károsodásának veszélye áll fenn.

- Távolítsa el az összes csomagolóanyagot.
- Ne helyezzen üzembe, és ne is használjon sérült készüléket.
- Tartsa be a készülékhez mellékelt üzembe helyezési útmutatóban foglaltakat.
- Tartsa meg a minimális távolságot a többi készüléktől és egységtől.
- A készülék nehéz, ezért legyen körültekintő a mozgásakor. Mindig használjon munkavédelmi kesztyűt és zárt lábbelit.
- Megfelelő tömítőanyaggal védje a munkalap vágott felületeit a nedvesség ellen.
- Védje a készülék alját a gőztől és nedvességtől.
- Ne telepítse a készüléket ajtó mellé vagy ablak alá. Ezzel elkerülhető, hogy az ajtó vagy ablak kinyitásával leverje a forró főzőedényt a készülékről.
- Mindegyik készülék alján hűtőventilátorok találhatóak.
- Ha a készüléket fiók fölött helyezi üzembe:
 - Ne tároljon semmi olyan kisméretű tárgyat vagy papírlapot, melyet a ventilátorok beszívhatnak, mivel az megsértheti a hűtőventilátorokat, vagy megrongálhatja a hűtőrendszert.
 - A készülék alja és a fiókban tárolt tárgyak között hagyjon legalább 2 cm távolságot.
- A készülék alatti szekrényből minden elválasztó lapot távolítsa el.

2.2 Elektromos csatlakoztatás



FIGYELMEZTETÉS!

Tűz- és áramütésveszély.

- Minden elektromos csatlakoztatást szakképzett villanyszerelőnek kell elvégeznie.
- A készüléket kötelező földelni.
- Bármilyen beavatkozás előtt ellenőrizni kell, hogy a berendezés le lett-e választva az elektromos hálózatról.
- Ellenőrizze, hogy az adattáblán szereplő adatok megfelelnek-e a helyi elektromos hálózat paramétereinek.
- Ellenőrizze, hogy megfelelően van-e üzembe helyezve a készülék. A hálózati vezeték dugója (ha van) és a konnektor közötti gyenge vagy rossz érintkezés miatt a csatlakozás túlságosan felforrósodhat.
- Használjon megfelelő típusú hálózati kábelt.
- Ne hagyja, hogy az elektromos vezetékek összegabalyodjanak.
- Ügyeljen arra, hogy az érintésvédelem ki legyen építve.
- Használjon feszültségmentesítő bilincset a vezetékhez.
- Ügyeljen arra, hogy a hálózati kábel vagy dugója (ha van) ne érjen a készülékhez vagy a forró főzőedényekhez, amikor a készüléket a közeli csatlakozóaljzathoz csatlakoztatja.
- Ne használjon hálózati elosztókat és hosszabbító kábeleket.
- Ügyeljen a hálózati csatlakozódugó (ha van) és a hálózati kábel épségére. Ha a hálózati kábel cserére szorul, forduljon a márkaszervizünkhöz vagy egy villanyszerelőhöz.
- A feszültség alatt álló és szigetelt alkatrészek érintésvédelmi részeit úgy kell rögzíteni, hogy szerszám nélkül ne lehessen eltávolítani azokat.
- Csak az üzembe helyezés befejezése után csatlakoztassa a hálózati csatlakozódugót a hálózati csatlakozóaljzatba. Ügyeljen arra, hogy a hálózati dugasz üzembe

helyezés után is könnyen elérhető legyen.

- Amennyiben a hálózati konnektor rögzítése laza, ne csatlakoztassa a csatlakozódugót hozzá.
- A hálózati vezeték kihúzásakor soha ne vezetékét húzza. A kábelt mindig a csatlakozódugónál fogva húzza ki.
- Kizárólag megfelelő szigetelőberendezést alkalmazzon: hálózati túlterhelésvédő megszakítót, biztosítékot (a tokból eltávolított csavaros típusú biztosítékot), földzárlatkioldót és védőrelét.
- Az elektromos készüléket szigetelőberendezéssel kell ellátni, amely lehetővé teszi, hogy minden fázison leválassza a készüléket az elektromos hálózatról. A szigetelőberendezésnek legalább 3 mm-es érintkezőtávolsággal kell rendelkeznie.

2.3 Használat



FIGYELMEZTETÉS!

Sérülés-, égés- és áramütésveszély.

- Az első használat előtt távolítsa el a csomagolóanyagot, a tájékoztató címkéket és a védőfóliát (ha van).
- Ez a készülék kizárólag háztartási célokra használható.
- Ne változtassa meg a készülék műszaki jellemzőit.
- Ellenőrizze, hogy a készülék szellőzőnyílásai nincsenek-e lezárva.
- Használat közben ne hagyja felügyelet nélkül a készüléket.
- Minden használat után kapcsolja ki a főzőzónákat.
- Ne hagyatkozzon az edényérzékelésre.
- Soha ne tegyen a főzőzónákra evőeszközöket vagy fedőket. Ezek felforrósodhatnak.
- Ne működtesse a készüléket nedves kézzel, vagy amikor az vízzel érintkezik.
- Ne használja a készüléket munka- vagy tárolófelületként.
- Amennyiben a készülék felülete megrepedt, azonnal válassza le a készüléket az elektromos hálózatról.

Ez a lépés az áramütés elkerüléséhez szükséges.

- A szívritmus-szabályozóval rendelkező személyek tartsanak legalább 30 cm távolságot a bekapcsolt indukciós főzőzónáktól.
- Amikor az élelmiszert forró olajba helyezi, az olaj kifröccsenhet.



FIGYELMEZTETÉS!

Tűz- és robbanásveszély

- A felforrósított zsírok és olajok gyúlékony gőzöket bocsáthatnak ki. Zsírral vagy olajjal való főzéskor tartsa azoktól távol a nyílt lángot és a forró tárgyakat.
- A nagyon forró olaj által kibocsátott gőzök öngyulladás okozhatnak.
- Az ételmaradékokat tartalmazó használt olaj az első használatkor alkalmazott hőfoknál alacsonyabb értéken is tüzet okozhat.
- Ne tegyen gyúlékony anyagot vagy gyúlékony anyaggal szennyezett tárgyat a készülékbe, annak közelébe, illetve annak tetejére.



FIGYELMEZTETÉS!

A készülék károsodásának veszélye áll fenn.

- Ne helyezzen forró főzőedényt a kezelőpanelre.
- Ne helyezzen forró fedőt a főzőlap üvegfelületére.
- Ne hagyja, hogy a főzőedényből elforrjon a folyadék.
- Ügyeljen arra, hogy ne ejtsen tárgyat vagy főzőedényt a készülékre. A készülék felülete megsérülhet.
- Üres főzőedénnyel vagy főzőedény nélkül ne kapcsolja be a főzőzónákat.
- Ne tegyen alufóliát a készülékre.
- Az öntöttvasból vagy alumínium öntvényből készült, illetve sérült aljú edények megkarcolhatják az üveg- / üvegkerámia felületet. Az ilyen tárgyakat mindig emelje fel, ha a főzőfelületen odébb szeretné helyezni ezeket.
- A készülék kizárólag ételkészítési célokat szolgál. Tilos bármilyen más célra, például helyiség fűtésére használni.

2.4 Ápolás és tisztítás

- Rendszeresen tisztítsa meg a készüléket, hogy elkerülje a felület károsodását.
- Kapcsolja ki a készüléket, és hagyja lehűlni, mielőtt megtisztítaná.
- Karbantartás előtt húzza ki a konnektorból a készülék hálózati vezetékét.
- A készülék tisztításához ne használjon vízsugarat vagy gőzt.
- A készüléket puha, nedves ruhával tisztítsa. Csak semleges tisztítószer használjon. Ne használjon semmilyen súrolószert, súrolószivacsot, oldószert vagy fém tárgyat.

2.5 Szerviz

- A készülék javítását bízza a márkaszervizre.

3. ÜZEMBE HELYEZÉS



FIGYELMEZTETÉS!

Lásd a „Biztonság” című fejezetet.

3.1 A szerelést megelőző teendők

A főzőlap beszerelése előtt másolja le az adattábláról az alábbi adatokat. Az adattábla a főzőlap alján található.

Sorozatszám

3.2 Beépített főzőlapok

Csak azután használhatja a beépített főzőlapot, miután beszerelte azt a szabványoknak megfelelő beépített szekrénybe és munkafelületbe.

3.3 Csatlakozóvezeték

- A főzőlapot csatlakozó vezetékkel együtt szállítjuk.
- A megsérült hálózati kábel pótlásához használja a következő vezetéktípust: H05V2V2-F, mely 90°C-os vagy magasabb hőmérsékletnek is ellenáll. Forduljon a helyi márkaszervizhez.

- Csak eredeti pótalkatrészeket használjon.

2.6 Ártalmatlanítás



FIGYELMEZTETÉS!

Sérülés- vagy fulladásveszély.

- A készülék megfelelő ártalmatlanítására vonatkozó tájékoztatásért lépjen kapcsolatba a helyi hatóságokkal.
- Válassza le a készüléket ez elektromos hálózatról.
- A készülék közelében vágja át a hálózati kábelt, és tegye a hulladékba.

3.4 Összeszerelés

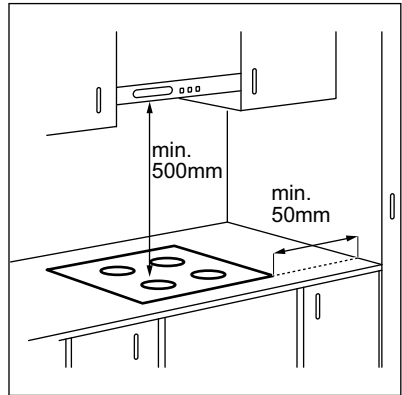

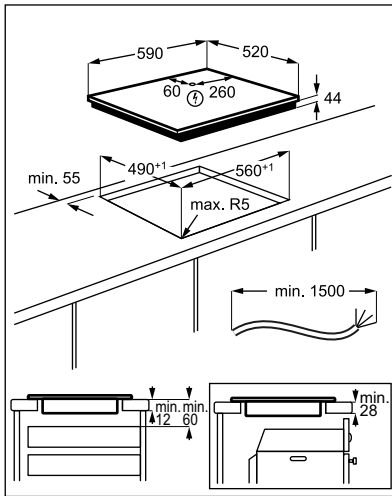

Ha a készüléket egy fiók fölé szereli fel, a főzőlap ventilátora főzés közben felmelegítheti a fiókban elhelyezett és tárolt eszközöket.

4. TERMÉKLEÍRÁS

4.1 Főzőfelület elrendezése

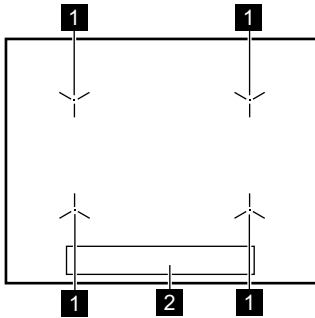

- 1** Indukciós főzőzóna
- 2** Kezelőpanel

4.2 Kezelőpanel elrendezés

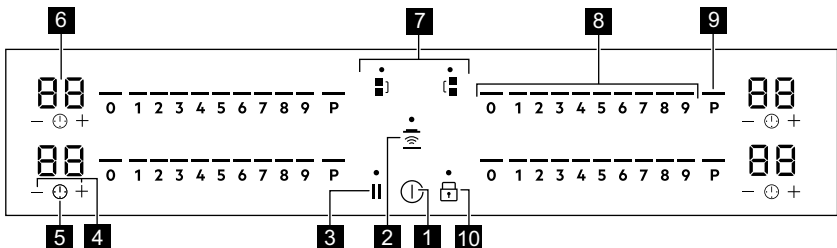

A kezelőpanel bekapcsolásához és a zónák elhelyezkedésének megtekintéséhez kapcsolja be a készüléket a  gombbal.

A készülék üzemeltetéséhez használja az érzékelőmezőket. Kijelzések, visszajelzők és hangok jelzik, hogy mely funkciók működnek.

	Érzékelőmező	Funkció	Megjegyzés
1		BE / KI	A főzőlap be- és kikapcsolása.
2		Hob²Hood	A funkció kézi üzemmódjának be- és kikapcsolása.
3		Szünet	A funkció be- és kikapcsolása.
4		-	Növeli vagy csökkenti az időt.
5		-	Beállítja az időzítő funkciót.
6	-	Időzítő kijelzés	Percben mutatja az időt.
7		Bridge	A funkció be- és kikapcsolása.
8	-	Kezelősáv	A hőfok beállítása.
9		PowerBoost	A funkció bekapcsolása.
10		Funkciózár / Gyermekzár	A kezelőpanel lezárása/a lezárás feloldása.

4.3 OptiHeat Control (maradékhő kijelzése 3 lépésben)



FIGYELMEZTETÉS!

- A maradékhő miatt égési sérülés veszélye áll fenn. A visszajelzők a jelenleg használt főzőzónák maradékhő szintjét jelzik. Előfordulhat, hogy a szomszédos zónák visszajelzője is bekapcsol, annak ellenére, hogy nem használja azokat.

Az indukciós főzőzónák közvetlenül a főzőedény alján biztosítják az ételkészítéshez szükséges hőt. Az üveggerámiát a főzőedény maradékhője melegíti.

A főzőlap kikapcsolása után a visszajelzők láthatók maradnak. Miután a főzőlap kellő mértékben lehűlt, a visszajelzők eltűnnek.

5. NAPI HASZNÁLAT



FIGYELMEZTETÉS!

Lásd a „Biztonság” című fejezetet.

5.1 Be- és kikapcsolás

Érintse meg a gombot 1 másodpercig a főzőlap be- vagy kikapcsolásához.

A kezelőpult megjelenik a főzőlap bekapcsolásakor, és eltűnik a főzőlap kikapcsolása után.
A főzőlap kikapcsolt állapotában csak a ① mező látható.

5.2 Automatikus kikapcsolás

A funkció automatikusan leállítja a főzőlapot, ha:

- 50 másodpercen belül nem helyez rá egy főzőedényt,
- a főzőedény ráhelyezését követő 50 másodpercen belül nem állítja be a főzési fokozatot,
- több mint 10 másodpercig valamivel (pl. edény, konyharuha) letakarta a kezelőpanelt, vagy ráöntött valamit. Ha hangjelzést hall, a főzőlap kikapcsol. Távolítsa el a tárgyat, vagy tisztítsa meg a kezelőpanelt.
- a főzőlap túlságosan felmelegszik (pl. egy lábasból elforr a folyadék). Mielőtt ismét használná a főzőlapot, várja meg, hogy a főzőzóna lehűljön.
- nem állított le egy főzőzónát, illetve nem módosította a hőfokbeállítást. Bizonyos idő múlva a főzőlap kikapcsol.

A hőfokbeállítás és azon időtartam közötti kapcsolatot, melynek elteltével a főzőlap kikapcsol:

Hőfokbeállítás	Az alábbi idő elteltével a főzőlap kikapcsol:
1 - 2	6 óra
3 - 4	5 óra
5	4 óra
6 - 9	1,5 óra

5.3 A főzőzónák használata



VIGYÁZAT!

Ne helyezzen forró főzőedényt a kezelőpanelre. Ezzel a készülék elektronikai alkatrészeit károsíthatja.

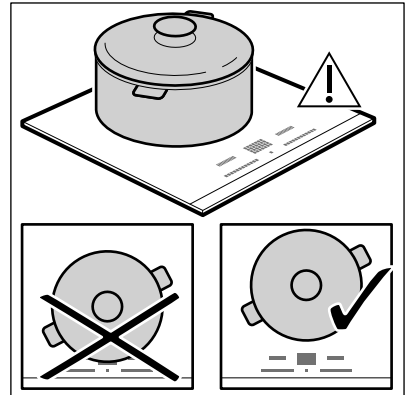

A főzőedényt a kiválasztott főzőzóna közepére helyezze. Az indukciós főzőzónák automatikusan alkalmazkodnak a főzőedény aljának méretéhez.

A főzőedény érzékelése után a hőfok beállítása 0 értékkel jelenik meg.

Két főzőzónán egyszerre főzhet egy nagy főzőedényben. A főzőedénynek le kell takarnia mindkét főzőzóna középpontját. Ha a főzőedényt a két középpont közé helyezi, a Bridge funkció nem fog bekapcsolni.

5.4 A hőfokbeállítás

Érintse meg a kezelősávot a megfelelő hőfokbeállításnál, vagy húzza végig az ujját a kezelősávon addig, míg el nem éri a megfelelő hőfokbeállítást az adott főzőzónán.

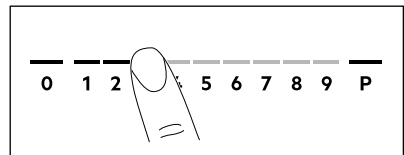

Miután egy edényt a főzőzónára helyezett, és beállította a hőfokot, az 50 másodpercig érvényben marad, miután leveszi az edényt. A kezelősáv ezen időtartam második felében villog. Ha ezen az időtartamon belül újból ráhelyez egy edényt a főzőzónára, a hőfokbeállítás aktiválódik. Ellenkező esetben a főzőzóna kikapcsol.

5.5 Teljesítménykezelés funkció

- A főzőzónák a főzőlapba lépő fázisok számától és elhelyezésétől függően vannak csoportosítva. Lásd az ábrát.
- Minden egyes fázis legnagyobb elektromos terhelhetősége 3680 W.
- A funkció elosztja a teljesítményt az ugyanazon fázisra kötött főzőzónák között.
- A funkció akkor kapcsol be, ha az ugyanazon fázisra kötött főzőzónák összes elektromos teljesítményfelvétele meghaladja a 3680 W értéket.
- A funkció csökkenti a teljesítményt az ugyanazon fázisra kötött többi főzőzónánál.
- A csökkentett teljesítményű főzőzónáknál a kezelőpanel a lehetséges maximális hőfokbeállításokat mutatja.
- Amennyiben egy magasabb hőfokbeállítás nem áll rendelkezésre, csökkentse a többi főzőzóna beállított értékét.
- A funkció bekapcsolása az edények méretétől és számától függ.

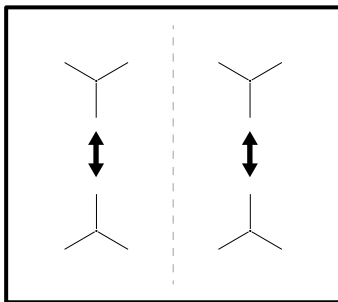

5.6 Bridge

- i** A funkció akkor működik, ha két zóna középpontját fedi le a főzőedény.

A funkció két főzőzónát kapcsol össze, így azok egy főzőzónaként működnek.

Először állítsa be az egyik főzőzóna hőfokát.

A funkció bal/jobbs főzőzónához történő aktiválásához: érintse meg a

/ gombot. A hőfok módosításához érintse meg a bal/jobbs érzékelők egyikét.

A funkció kikapcsolása: érintse meg a / gombot. A főzőzónák ezután egymástól függetlenül működnek.

5.7 PowerBoost

Ez a funkció nagyobb teljesítményt rendel a megfelelő indukciós zónához, a főzőedény méretétől függően. Ez a funkció csak bizonyos ideig működtethető.

Érintse meg a **P** gombot a funkció bekapcsolásához a főzőzónánál. A funkció automatikusan kikapcsol.

- i** A maximális időtartamot lásd a „Műszaki adatok” c. részben.

5.8 Időzítő

Visszaszámlálásos időzítő

A funkcióval beállíthatja, hogy az adott főzőzóna milyen hosszú ideig üzemeljen egyetlen főzési ciklus alatt.

Végezze el a megfelelő főzőzóna hőfokbeállítását, majd állítsa be a funkciót.







1. Érintse meg a mezőt a funkció bekapcsolásához vagy az idő módosításához.

Az időzítő számjegyei, továbbá a **+** és **-** visszajelzők megjelennek a kijelzőn. A

Ha az időzítő nincs beállítva, a **+** és **-** visszajelző kialszik 3 másodperc múlva.

2. Érintse meg a **+** vagy **-** gombot az idő beállításához (00 - 99 perc). 3 másodperc múlva az óra automatikusan megkezdí a visszaszámlálást. A **+** és **-** visszajelzők kialszanak. A Amikor a visszaszámlálás véget ér, hangjelzés hallható, és a villog. A



jelzés leállításához érintse meg a  gombot.

A funkció kikapcsolása: érintse meg a  gombot. Világít a  és  visszajelző. Használja a  vagy  gombot a  érték beállításához. Másik lehetőségként állítsa a hőfokot 0 szintre. Ennek eredményeként hangjelzés hallható, és az időzítés törölődik.

Percszámláló

Ezt a funkciót akkor használhatja, amikor a főzőlap be van kapcsolva, de a főzőzónák nem üzemelnek.







A  szimbólum megjelenéséhez helyezzen egy edényt a főzőzónára.

1. A funkció bekapcsolásához érintse meg a .
2. Érintse meg a  vagy  gombot az idő beállításához.

A készülék 4 másodperc elteltével automatikusan elindítja a funkciót. Miután beállította a funkciót, leveheti a főzőedényt.

Amikor a visszaszámlálás véget ér, hangjelzés hallható, és a  villog.



Érintse meg a  gombot a hangjelzés kikapcsolásához.

A funkció kikapcsolása: érintse meg a  gombot. A  és a  visszajelző világít. Használja a  vagy  gombot a  érték beállításához.

 A funkció nincs hatással a főzőzónák működésére.

5.9 Szünet

Ez a funkció az összes üzemelő főzőzónát a legalacsonyabb hőfokú beállításra állítja.

Amíg ez a funkció aktív, a ,  vagy  szimbólum használható.

A funkció bekapcsolásához érintse meg a  mezőt.

A hőfokbeállítás 1-es szintre mérséklődik.

A funkció kikapcsolásához érintse meg a  gombot. A készülék visszakapcsol az előző hőfokbeállításra.

5.10 Funkciózár

A főzőlap működése közben zárolhatja a kezelőpanelt. Ezzel megelőzheti a hőfokbeállítás véletlen módosítását.

Először végezze el a hőfokbeállítást.

A funkció bekapcsolásához érintse meg a  mezőt.

A funkció kikapcsolásához érintse meg a  gombot.

 A főzőlap kikapcsolása ezt a funkciót is kikapcsolja.

5.11 Gyermekezár

Ez a kiegészítő funkció megakadályozza a főzőlap véletlen üzemeltetését.



Először kapcsolja be a főzőlapot, de ne végezzen hőfokbeállítást.

A funkció bekapcsolásához addig tartsa megérintve a  gombot, míg hangjelzés nem hallható, és a visszajelző meg nem jelenik.

A kezelősávok eltűnnek. Kapcsolja ki a főzőlapot.

 Amikor a főzőlapot kikapcsolja, a funkció bekapcsolva marad.

A funkció kikapcsolása egyetlen

főzési műveletre: Indítsa el a főzőlapot a  gombbal. A  kijelzés megjelenik.

Addig tartsa megérintve a  gombot, míg hangjelzés nem hallható, és a visszajelző el nem alszik. A kezelősáv megjelenik. A hőfokot 50 másodpercen belül állítsa be. A főzőlap használatra

kész. Amikor a főzőlapot a  gombbal kikapcsolja, a funkció bekapcsolva marad.

A funkció állandó

kikapcsolása: Kapcsolja be a főzőlapot, de ne változtassa a hőfokbeállítást.

Addig tartsa megérintve a  gombot, míg hangjelzés nem hallható, és a visszajelző el nem alszik. A kezelőszávok megjelennek. Kapcsolja ki a főzőlapot.

5.12 OffSound Control (A hangjelzések ki- és bekapcsolása)

Először kapcsolja ki a főzőlapot.



1. Érintse meg a  gombot 3 másodpercig a funkció bekapcsolásához.

A kijelző bekapcsol, majd kikapcsol.

2. Érintse meg a  gombot 3 másodpercig.

A  vagy  visszajelző világít.

3. Érintse meg az Időzítő  gombját az alábbiak egyikének kiválasztásához:

-  - a hangjelzések kikapcsolnak
-  - a hangjelzések bekapcsolnak

4. Várjon, amíg a főzőlap automatikusan kikapcsol, és a beállítás tárolódik.

Amikor a funkció beállítása  , a hangjelzés csak akkor szólal meg, amikor:

- megérinti a  gombot;
- a Percszámoló lejár
- a Visszaszámlálásos időzítő lejár
- valamit rátesz a kezelőpanelre.

5.13 Hob²Hood

Ez egy korszerű automatikus funkció, mely a főzőlapot egy speciális páraelszívóval kapcsolja össze. A főzőlap és a páraelszívó is infravörös jelekkel kommunikál. A ventilátor sebességét a készülék automatikusan határozza meg a beállított üzemmód és a főzőlapon levő legmelegebb főzőedény alapján. A ventilátor kézzel is irányítható a főzőlapról.



A legtöbb páraelszívónál a távvezérlő rendszer gyárilag ki van kapcsolva. Kapcsolja be a funkció használata előtt. További információért olvassa el a páraelszívó használati utasítását.

A funkció automatikus működése

A funkció automatikus működéséhez állítsa be a H1 - H6 üzemmódot egyikét. A főzőlap gyárilag H5 üzemmódra van állítva. A páraelszívó a főzőlap minden egyes működtetésére reagál. A páraelszívó automatikusan érzékeli a főzőedény hőmérsékletét, és ehhez állítja a ventilátor sebességét.

A világítás bekapcsolása

A főzőlap beállítható úgy, hogy minden egyes bekapcsolásakor automatikusan bekapcsolja a világítást. Ehhez állítsa be az automatikus H1 - H6 üzemmódot egyikét.



A főzőlap kikapcsolása után 2 perccel a páraelszívó világítása is kikapcsol.





Automatikus üzemmódok

	Auto- mati- kus világ- ítás	Főzés ¹⁾	Sütés ²⁾
H0 üzemmód	Ki	Ki	Ki
H1 üzemmód	Be	Ki	Ki
H2 ³⁾	Be	1. venti- látorse- besség	1. venti- látorse- besség
H3 üzemmód	Be	Ki	1. venti- látorse- besség
H4 üzemmód	Be	1. venti- látorse- besség	1. venti- látorse- besség

	Auto- mati- kus világ- ítás	Főzés ¹⁾	Sütés ²⁾
H5 üzem- mód	Be	1. venti- látorse- besség	2. venti- látorse- besség
H6 üzem- mód	Be	2. venti- látorse- besség	3. venti- látorse- besség

- 1) A főzőlap érzékeli a forralás műveletét, és automatikus üzemmódban ennek megfelelően állítja be a ventilátor sebességét.
- 2) A főzőlap érzékeli a sütés műveletét, és automatikus üzemmódban ennek megfelelően állítja be a ventilátor sebességét.
- 3) üzemmód Ez az üzemmód bekapcsolja a ventilátort és a világitást, és nem veszi figyelembe a hőmérsékletet.

Az automatikus üzemmód módosítása

1. Kapcsolja ki a készüléket.
 2. Érintse meg a  gombot 3 másodpercig.
A kijelző bekapcsol, majd kikapcsol.
 3. Érintse meg a  gombot 3 másodpercig.
 4. Érintse meg a  gombot néhányszor, míg a **H** meg nem jelenik.
 5. Érintse meg az időzítő  gombját egy automatikus üzemmód kiválasztásához.
- Amikor befejezi a főzést, és kikapcsolja a főzőlapot, a páraelszívó ventilátora még

egy bizonyos ideig működhet. Ezen idő elteltével a rendszer automatikusan kikapcsolja a ventilátort, és a ventilátor véletlen bekapcsolásának elkerülése érdekében a következő 30 másodpercben nem engedélyezi a bekapcsolást.





Kapcsolja ki a funkció automatikus üzemmódját, ha a páraelszívót közvetlenül a páraelszívó kezelőpaneljéről szeretné működtetni.

A ventilátorsebesség kézi beállítása

A ventilátor kézzel is irányítható a főzőlapról.

Érintse meg a  gombot a főzőlap működése közben.

Ezzel a lépéssel kikapcsolja a funkció automatikus üzemmódját, és lehetővé válik a ventilátorsebesség kézi beállítása.

A  gomb minden egyes megnyomásával a ventilátorsebesség egy fokozattal nő. Amikor eléri az erős fokozatot, és ismét megnyomja a  gombot, a ventilátorsebességet 0 értékre állítja, és a páraelszívó ventilátor kikapcsol. A ventilátor ismételt, 1. fokozatban történő elindításához érintse meg a  gombot.



A funkció automatikus működésének bekapcsolásához kapcsolja ki a főzőlapot, majd ismét kapcsolja be.

6. HASZNOS TANÁCSOK ÉS JAVASLATOK



FIGYELMEZTETÉS!

Lásd a „Biztonság” című fejezetet.

6.1 Főzőedény



Az indukciós főzőzónáknál az erős elektromágneses mező a főzőedényben nagyon gyorsan termel hőt.

- i** Az indukciós főzőzónákat megfelelő edényekkel használja

A főzőedény anyaga

- **megfelelő:** öntöttvas, acél, zománcozott acél, rozsdamentes acél, többrétegű főzőedényalj (a gyártó által megfelelőnek jelölve).
- **nem megfelelő:** alumínium, réz, sárgaréz, üveg, kerámia, porcelán.

A főzőedény akkor megfelelő indukciós tűzhelylaphoz, ha:

- egy kevés víz nagyon gyorsan felforr a legmagasabb hőfokra beállított zónán.
- a mágnes hozzátapad a főzőedény aljához.

- i** A főzőedény alja legyen minél vastagabb és laposabb. Ügyeljen arra, hogy az edények alja tiszta és száraz legyen, mielőtt a főzőlaphoz helyezi azokat.

Edények méretei

Az indukciós főzőzónák automatikusan alkalmazkodnak a főzőedény aljának méretéhez.

A főzőzóna határfoka függ a főzőedény átmérőjétől. Az ajánlott minimumnál kisebb átmérőjű főzőedény csak egy részét veszi fel a főzőzóna által leadott energiának.

- i** Lásd a „Műszaki adatok” c. részt.

6.2 Működés közben hallható hangok

Ha a következőt hallja:

- recsegés: a főzőedény különböző anyagokból készült (szendvicskonstrukció).
- fűtүүлés: a főzőzónát magas teljesítményszinten használja, és az edény különböző anyagokból készült (szendvicskonstrukció).
- zümmögés: magas teljesítményszintet használ.
- kattogás: elektromos kapcsolás megy végbe.
- sziszegés, zümmögés: a ventilátor üzemel.

Ezek a zajok normális jelenségnek számítanak, és nem jelentenek meghibásodást.

6.3 Öko Timer (Eco időzítő)

Az energiatakarékosság érdekében a főzőzóna fűtőegysége korábban kikapcsol a visszaszámlálásos időzítő hangjelzésénél. A működés időbeli különbsége a hőfok beállításától és a főzési idő hosszától függ.

6.4 Példák különböző főzési alkalmazásokra

A főzőzóna hőfokbeállítása és energiafogyasztása közötti kapcsolat nem lineáris. A hőfokbeállítás növelésekor a főzőzóna energiafogyasztása nem arányosan emelkedik. Azaz, a közepes hőfokbeállítású főzőzóna a névleges energiafogyasztásának felénél kevesebb energiát fogyaszt.

- i** A táblázatban szereplő adatok csak útmutatásul szolgálnak.

Hőfokbeállítás	Használat:	Idő (perc)	Tanácsok
1	Főtt ételek melegen tartására.	szükség szerint	Tegyen fedőt a főzőedényre.

Hőfokbeállítás	Használat:	Idő (perc)	Tanácsok
1 - 2	Hollandi mártás, olvasztás: vaj, csokoládé, zselatin.	5 - 25	Időnként keverje meg.
1 - 2	Keményítés: könnyű omlett, sült tojás.	10 - 40	Fedővel lefedve készítse.
2 - 3	Rizs és tejalapú ételek főzése, készételek felmelegítése.	25 - 50	A folyadék mennyisége legalább kétszerese legyen a rizsének, a főzés félidejében keverje meg a tejalapú ételeket.
3 - 4	Zöldségek, hal gőzölése, hús párolása.	20 - 45	Adjon hozzá néhány evőkanálnyi folyadékot.
4 - 5	Burgonya párolása.	20 - 60	750 g burgonyához max. ¼ l vizet használjon.
4 - 5	Nagyobb mennyiségű étel, raguk és levesek készítése.	60 - 150	Legfeljebb 3 l folyadék plusz a hozzávalók.
6 - 7	Kímélő sütés: bécsi szelet, borjúhús, cordon bleu, borda, húspogácsa, kolbász, máj, rántás, tojás, palacsinta, fánk.	szűkség szerint	Félidejében fordítsa meg.
7 - 8	Erős sütés, burgonyatallér, bélszín, marhaszeletek.	5 - 15	Félidejében fordítsa meg.
9	Víz forralása, tészta kifőzése, hús barnítása (gulyás, serpenyős sütek), burgonya bő olajban sütése.		
P	Nagymennyiségű víz forralása. PowerBoost bekapcsolva.		

6.5 Javaslatok és tanácsok a Hob²Hood funkcióhoz

Amikor a főzőlapot az alábbi funkcióval használja:

- A páraelszívó kezelőpanelét óvja a közvetlen napfénytől.
- Ne irányítson halogén lámpát a páraelszívó kezelőpanelére.
- Ne takarja le a főzőlap kezelőpaneljét.
- Ne szakítsa meg a jelet a főzőlap és a páraelszívó között (pl. kézzel, a főzőedény fogantyújával vagy magas edénnyel). Lásd a képet.

A képen levő páraelszívó csak illusztrációként szolgál.

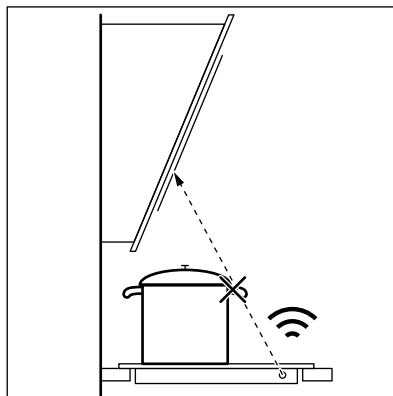



Előfordulhat, hogy egyéb távirányítású készülékek akadályozzák a vezérlőjelet. Ne használjon ilyen készülékeket a főzőlap közelében, amikor a Hob²Hood funkció be van kapcsolva.

Páraelszívók Hob²Hood funkcióval

Látogassa meg webáruházunkat az ezen funkcióval működő páraelszívók teljes kínálatának megtekintéséhez. Az ezzel a funkcióval működő Electrolux páraelszívók  szimbólummal vannak megjelölve.

7. ÁPOLÁS ÉS TISZTÍTÁS



FIGYELMEZTETÉS!
Lásd a „Biztonság” című fejezetet.

7.1 Általános tudnivalók

- Minden használat után tisztítsa meg a főzőlapot.
- Mindig olyan főzőedényeket használjon, amelyeknek tiszta az alja.
- A felületen megjelenő karcolások vagy sötét foltok nem befolyásolják a főzőlap működését.
- Használjon a főzőlapok tisztításához megfelelő tisztítószert.
- Használjon üvegfelületekhez tervezett speciális kaparóeszközt.

7.2 A főzőlap tisztítása

- **Azonnal távolítsa el:** a megolvadt műanyagot, folpackot, a cukrot,

valamint a cukortartalmú ételeket, máskülönbben a szennyeződés károsíthatja a főzőlapot. Az égési sérülés megelőzésére körültekintéssel járjon el. Állítsa éles szögben az üvegkerámia felületre a kaparókést, majd csúsztassa végig a pengét a felületen.

- **Távolítsa el, miután a főzőlap megfelelően lehűlt:** vízkőkarikák, vízgyűrűk, zsírfoltok, fényes, fémes elszíneződések. Nem karcoló tisztítószerral és megnedvesített ruhával tisztítsa meg a főzőlapot. A tisztítás után puha ruhával törölje szárazra a főzőlapot.
- **Fényes, fémes elszíneződés eltávolítása:** ecetes vízzel megnedvesített ruhával tisztítsa meg az üvegfelületet.

8. HIBAEHÁRÍTÁS





FIGYELMEZTETÉS!
Lásd a „Biztonság” című fejezetet.

8.1 Hibaelhárítás

Jelenség	Lehetséges ok	Javítási mód
Nem lehet elindítani vagy üzemeltetni a főzőlapot.	A főzőlap nincs csatlakoztatva az elektromos hálózathoz, vagy csatlakoztatása nem megfelelő.	Ellenőrizze, hogy a főzőlap jól van-e csatlakoztatva az elektromos hálózathoz. Lásd a kapcsolási rajzot.

Jelenség	Lehetséges ok	Javítási mód
	Leolvadt a biztosíték.	Ellenőrizze, hogy a biztosíték okozza-e a problémát. Ha a biztosíték többször is leolvad, hívjon szakképzett villanyszerelőt.
	Nem végezte el a hőfokbeállítást 50 másodpercen belül.	Indítsa el újra a főzőlapot, és 50 másodpercen belül állítsa be a hőfokot.
	2 vagy több érzékelőmezőt érintett meg egyszerre.	Egyszerre csak egy érzékelőmezőt érintsen meg.
	A Szünet funkció működik.	Lásd a „Napi használat” című részt.
	Víz- vagy zsírfoltok vannak a kezelőpanelen.	Tisztítsa meg a kezelőpanelét.
A maximális hőfok nem állítható be a főzőzónák egyikére.	A többi zóna a lehetséges maximális energiamennyiséget igényli. A főzőlap normálisan működik.	Csökkentse a hőfokbeállítást az ugyanazon fázisra kötött többi főzőzónánál. Lásd a „Teljesítménykezelés” című részt.
Hangjelzés hallható és kikapcsol főzőlap. Amikor a főzőlap kikapcsol, egy hangjelzés hallható.	Letakart egy vagy több érzékelőmezőt.	Vegyen le minden tárgyat az érzékelőmezőről.
A főzőlap kikapcsol.	Valamit rátett a  érzékelőmezőre.	Vegyen le minden tárgyat az érzékelőmezőről.
Nem kezd világítani a maradékhő visszajelző.	A főzőzóna még nem forrosodott fel, mert csak rövid ideje van működésben, vagy az érzékelő sérült/meghibásodott.	Ha a főzőzóna elég ideig működött, és forrónak kellene lennie, forduljon a márkaszervizhez.
Nem működik a Hob ² Hood funkció.	Letakarták a kezelőpanelét.	Távolítsa el a tárgyat a kezelőpanelről.
	Nagyon magas főzőedényt használ, mely árnyékolja a jelet.	Használjon alacsonyabb főzőedényt, válasszon egy másik főzőzónát vagy vezérelje manuálisan a páraelszívót.
Az érzékelőmező felmelegszik.	A főzőedény túl nagy vagy túl közel tette a kezelőpanelhez.	Ha lehetséges, tegye a nagy főzőedényeket a hátsó főzőlapokra.
Nincs hangjelzés, amikor megérinti a kezelőpanel érzékelőmezőt.	A hangjelzések ki vannak kapcsolva.	Kapcsolja be a hangjelzéseket. Lásd a „Napi használat” című részt.

Jelenség	Lehetséges ok	Javítási mód
A  visszajelző világítani kezd.	A Gyermekezár vagy Funkciózár funkció működik.	Lásd a „Napi használat” című részt.
A kezelősáv villog.	Nincs főzőedény a főzőzónára helyezve, vagy a főzőzónát az edény nem fedi le teljesen.	A főzőedényt úgy helyezze a főzőzónára, hogy teljesen lefedje azt.
	A főzőedény nem megfelelő típusú.	Használjon megfelelő főzőedényt. Olvassa el a „Hasznos tanácsok és javaslatok” c. fejezetet.
	A főzőedény aljának átmérője túl kicsi a főzőzónához képest.	Megfelelő méretű főzőedényt használjon. Lásd a „Műszaki adatok” c. részt.
A  visszajelző és egy szám jelenik meg.	Üzemzavar lépett fel a főzőlapnál.	Kapcsolja ki a főzőlapot, majd 30 másodperc elteltével kapcsolja be újra. Amennyiben a  jelzés ismét megjelenik, feszültségmentesítse a főzőlapot. 30 másodperc múlva csatlakoztassa újra a főzőlapot. Ha a probléma továbbra is fennáll, forduljon a márkaszervizhez.
Folyamatos hangjelzés hallható.	Az elektromos csatlakoztatás helytelen.	Feszültségmentesítse a főzőlapot. A készülék telepítésének ellenőrzéséhez forduljon szakképzett villanyszerelőhöz.

8.2 Ha nem talál megoldást...

Ha nem talál megoldást egyedül a problémára, forduljon a márkakereskedőhöz vagy a hivatalos szervizközponthoz. Adja meg az adattáblán található adatokat. Győződjön meg arról, hogy a főzőlapot megfelelően működtette-e. Ha nem megfelelően

üzemeltette a készüléket, a szerviz szerelője vagy az eladó kiszállása nem lesz ingyenes, még a garanciális időszakban sem. A szervizközponttal és a garanciális feltételekkel kapcsolatos tájékoztatást a garanciakönyvben találja meg.

9. MŰSZAKI ADATOK

9.1 Adattábla

Modell: EIP6446
Típus: 62 B4A 22 AA
Indukciós 7.35 kW

PNC (Termékszám): 949 596 883 00
220 - 240 V / 400 V, 2N, 50 - 60 Hz
Gyártási hely: Németország

Sorozatszám:
ELECTROLUX

7.35 kW
CE

9.2 Főzőzónák jellemzői

Főzőzóna	Névleges teljesítmény (maximális hőfokbeállítás) [W]	PowerBoost [W]	PowerBoost maximális időtartam [perc]	Főzőedény átmérője [mm]
Bal első	2300	3200	10	125 - 180
Bal hátsó	2300	3200	10	125 - 180
Jobb első	2300	3200	10	125 - 180
Jobb hátsó	2300	3200	10	125 - 180

Főzőedény-méretek híd üzemmódhoz

Híd elhelyezkedése	Főzőedény min. mérete [mm]	Főzőedény max. mérete [mm]
Bal	140 x 280	210 x 330
Jobb	140 x 280	210 x 330

teljesítmény a főzőedény anyagától és méretétől függően változik.

Az optimális főzési eredmény érdekében olyan főzőedényt használjon, melynek átmérője nem haladja meg a táblázatban szereplő átmérőt.

A főzőzónák teljesítménye kismértékben eltérhet a táblázat adataitól. A

10. ENERGIAHATÉKONYSÁG

10.1 Termékismertető az EU 66/2014 szabvány szerint, mely kizárólag az EU piacra érvényes

A készülék azonosítójele	EIP6446		
Főzőlap típusa	Beépíthető főzőlap		
Főzőzónák száma	4		
Fűtési technológia	Indukciós		
Kör alakú főzőzónák átmérője (Ø)	Bal első	21,0 cm	
	Bal hátsó	21,0 cm	
	Jobb első	21,0 cm	
	Jobb hátsó	21,0 cm	
Energiafogyasztás főzőzónánként (EC electric cooking)	Bal első	181,8 Wh / kg	
	Bal hátsó	181,8 Wh / kg	
	Jobb első	194,9 Wh / kg	
	Jobb hátsó	181,8 Wh / kg	

Főzőlap energiafogyasz-
tása (EC electric hob)

185,1 Wh / kg

EN 60350-2 - Háztartási elektromos főzőkészülékek - 2. rész: Főzőlapok - Teljesítménymérési módszerek

10.2 Energiatakarékosság

A mindennapos főzés közben energiát takaríthat meg az alábbi ötletek betartásával.

- Víz melegítésekor csak a szükséges vízmennyiséget használja.

- Lehetőség szerint mindig tegyen fedőt a főzőedényre.
- A főzőedényt már bekapcsolás előtt helyezze a főzőzónára.
- A kisebb főzőedényt a kisebb főzőzónára helyezze.
- A főzőedényt a főzőzóna közepére helyezze.
- A maradékhot használja az étel melegen tartásához vagy felolvasztásához.

11. KÖRNYEZETVÉDELMI TUDNIVALÓK

A  következő jelzéssel ellátott anyagokat hasznosítsa újra. Újrahasznosításhoz tegye a megfelelő konténerekbe a csomagolást. Járuljon hozzá környezetünk és egészségünk védelméhez, és hasznosítsa újra az elektromos és elektronikus hulladékot. A

 tiltó szimbólummal ellátott készüléket ne dobja a háztartási hulladék közé. Juttassa el a készüléket a helyi újrahasznosító telepre, vagy lépjen kapcsolatba a hulladékkezelésért felelős hivatallal.

CUPRINS

1. INFORMAȚII PRIVIND SIGURANȚA.....	43
2. INSTRUCȚIUNI DE SIGURANȚĂ.....	46
3. INSTALAREA.....	48
4. DESCRIEREA PRODUSULUI.....	49
5. UTILIZAREA ZILNICĂ.....	50
6. INFORMAȚII ȘI SFATURI.....	55
7. ÎNGRIJIREA ȘI CURĂȚAREA.....	57
8. DEPANARE.....	58
9. DATE TEHNICE.....	60
10. EFICIENȚĂ ENERGETICĂ.....	61

NE GÂNDIM LA DUMNEAVOASTRĂ

Vă mulțumim pentru că ați achiziționat un aparat Electrolux. Ați ales un produs care include decenii de experiență profesională și de inovație. Ingenios și stilat, a fost conceput special pentru dumneavoastră. Pentru ca atunci când îl utilizați să aveți întotdeauna aceleași rezultate extraordinare.

Bine ați venit la Electrolux.

Vizitați website-ul la:



Aici găsiți sfaturi privind utilizarea, broșuri, informații care vă ajută la rezolvarea unor probleme apărute și informații despre service:

www.electrolux.com/webselfservice



Înregistrați-vă produsul pentru a beneficia de servicii mai bune:

www.registerelectrolux.com



Cumpărați accesorii, consumabile și piese de schimb originale pentru aparatul dvs.:

www.electrolux.com/shop

SERVICIUL DE RELAȚII CU CLIEȚII ȘI SERVICE

Utilizați doar piese de schimb originale.

Atunci când contactați centrul autorizat de service, asigurați-vă că aveți disponibile următoarele informații: Model, PNC, Număr de serie.

Informațiile pot fi găsite pe plăcuța cu datele tehnice.

 Avertisment / Atenție-Informații privind siguranța

 Informații generale și recomandări

 Informații privind mediul înconjurător

Ne rezervăm dreptul asupra efectuării de modificări.

1. INFORMAȚII PRIVIND SIGURANȚA

Înainte de instalarea și de utilizarea aparatului, citiți cu atenție instrucțiunile furnizate. Producătorul nu este responsabil pentru nicio vătămare sau daună rezultată din instalarea sau utilizarea incorectă. Păstrați

permanent instrucțiunile într-un loc sigur și accesibil pentru o consultare ulterioară.

1.1 Siguranța copiilor și a persoanelor vulnerabile

- Acest aparat poate fi utilizat de copiii cu vârsta mai mare de 8 ani, de persoanele cu capacități fizice, senzoriale sau mentale reduse sau de persoanele fără cunoștințe sau experiență doar sub supraveghere sau după o scurtă instruire care să le ofere informațiile necesare despre utilizarea sigură a aparatului și să le permită să înțeleagă pericolele la care se expun.
- Copiii cu vârsta între 3 și 8 ani și persoanele cu dizabilități profunde și complexe nu trebuie lăstate să se apropie de aparat dacă nu sunt supravegheate permanent.
- Copiii cu vârsta mai mică de 3 ani nu trebuie lăsați să se apropie de aparat dacă nu sunt supravegheați permanent.
- Nu lăsați copiii să se joace cu aparatul.
- Nu lăsați ambalajele la îndemâna copiilor și aruncați-le conform reglementărilor.
- Nu lăsați copiii și animalele să se apropie de aparat atunci când acesta este în funcțiune sau când se răcește. Componentele accesibile sunt fierbinți.
- Dacă aparatul are un dispozitiv de siguranță pentru copii, acesta trebuie activat.
- Copiii nu vor realiza curățarea sau întreținerea realizată de utilizator asupra aparatului fără a fi supravegheați.

1.2 Aspecte generale privind siguranța

- **AVERTISMENT:** Aparatul și părțile accesibile ale acestuia devin fierbinți pe durata utilizării. Aveți grijă să nu atingeți elementele de încălzire.
- A nu se folosi aparatul prin intermediul unui cronometru extern sau cu un sistem telecomandat separat.

- **AVERTISMENT:** Gătirea neasistată la plită folosind grăsimi sau ulei poate fi periculoasă și poate provoca un incendiu.
- Nu încercați **NICIODATĂ** să stingeți focul cu apă. Opriți aparatul și acoperiți flacăra cu un capac sau cu o pătură anti-incendiu.
- **ATENȚIE:** Procesul de gătire trebuie supravegheat. Un proces de gătire pe termen scurt trebuie supravegheat permanent.
- **AVERTISMENT:** Pericol de incendiu: Nu depozitați nimic pe suprafețele de gătit.
- Obiectele de metal, de ex. cuțitele, furculițele, lingurile și capacele nu trebuie puse pe suprafața plitei, deoarece se pot înfierbânta.
- Nu folosiți aparatul înainte de a-l instala în structura încastrată.
- Nu folosiți un aparat de curățat cu abur pentru a curăța aparatul.
- După utilizare, stingeți elementul plitei cu ajutorul butonului și nu lăsați această operațiune în sarcina detectorului de vase.
- Dacă suprafața ceramică / de sticlă este crăpată, opriți aparatul și deconectați-l de la sursa de alimentare. În cazul în care aparatul este conectat direct la sursa de alimentare folosind cutia de conexiuni, scoateți siguranța pentru a deconecta aparatul de la sursa de curent. În ambele cazuri, contactați Centrul de service autorizat.
- În cazul în care cablul de alimentare este deteriorat, acesta trebuie înlocuit de producător, de un service autorizat sau de persoane cu o calificare calificare similară pentru a se evita pericolul.
- **AVERTISMENT:** Folosiți doar opritoare realizate de producătorul aparatului de gătit sau indicate de producătorul aparatului în instrucțiunile de utilizare ca fiind adecvate sau opritoare incluse în aparat.

Utilizarea unor opritoare neadecvate poate produce accidente.

2. INSTRUCȚIUNI DE SIGURANȚĂ

2.1 Instalarea



AVERTISMENT!

Doar o persoană calificată trebuie să instaleze acest aparat.



AVERTISMENT!

Pericol de vătămare personală sau deteriorare a aparatului.

- Îndepărtați toate ambalajele.
- Dacă aparatul este deteriorat, nu îl instalați sau utilizați.
- Urmați instrucțiunile de instalare furnizate împreună cu aparatul.
- Respectați distanțele minime față de alte aparate și corpuri de mobilier.
- Aveți întotdeauna grijă când mutați aparatul deoarece acesta este greu. Folosiți întotdeauna mănuși de protecție și încălțăminte închisă.
- Închideți etanș suprafețele tăiate cu un agent de etanșare pentru ca umezeala să nu umfle materialul.
- Protejați partea de jos a aparatului de abur și umezeală.
- Nu așezați aparatul lângă o ușă sau sub o fereastră. Astfel, vasele fierbinți de pe aparat nu vor cădea atunci când ușa sau fereastra va fi deschisă.
- Fiecare aparat are ventilatoare de răcire în partea de jos.
- Dacă aparatul este instalat deasupra unui sertar:
 - Nu depozitați niciun obiect mic sau foi de hârtie care ar putea fi aspirate, deoarece acestea pot deteriora ventilatoarele de răcire sau pot afecta sistemul de răcire.
 - Păstrați o distanță de minim 2 cm între baza aparatului și obiectele depozitate în sertar.
- Scoateți toate panourile de separare instalate în cabinet sub aparat.

2.2 Conexiunea electrică



AVERTISMENT!

Pericol de incendiu și electrocutare.

- Toate conexiunile electrice trebuie realizate de către un electrician calificat.
- Aparatul trebuie legat la o priză cu împământare.
- Înainte de a efectua orice tip de operație, asigurați-vă că ați deconectat aparatul de la sursa de curent.
- Asigurați-vă că parametrii de pe plăcuța cu date tehnice sunt compatibili cu valorile nominale ale sursei de alimentare.
- Verificați dacă aparatul a fost instalat corect. Cablurile de alimentare electrică și ștecherule (dacă există) slăbite sau incorecte pot să provoace încălzirea excesivă a terminalului.
- Folosiți un cablu adecvat pentru alimentarea electrică.
- Nu permiteți încălcirea cablurilor electrice.
- Verificați dacă este instalată protecția la electrocutare.
- Folosiți o clemă pentru reducerea tensionării cablului.
- Nu lăsați cablul de alimentare sau ștecherul (dacă există) să atingă aparatul fierbinte sau vase fierbinți atunci când conectați aparatul la prizele din vecinătate.
- Nu folosiți prize multiple și cabluri prelungitoare.
- Procedați cu atenție pentru a nu deteriora ștecherul (dacă există) sau cablul de alimentare electrică. Contactați Centrul nostru de service autorizat sau un electrician pentru a schimba un cablu de alimentare deteriorat.
- Protecția la electrocutare a pieselor aflate sub tensiune și izolate trebuie fixată astfel încât să nu permită

- scoaterea ei fără folosirea unor unelte.
- Introduceți ștecherul în priză numai după încheierea procedurii de instalare. Asigurați accesul la priză după instalare.
 - Dacă priza de curent prezintă jocuri, nu conectați ștecherul.
 - Nu trageți de cablul de alimentare pentru a scoate din priză aparatul. Trageți întotdeauna de ștecher.
 - Folosiți doar dispozitive de izolare adecvate: întrerupătoare pentru protecția liniei, siguranțe (siguranțe înfiletabile scoase din suport), contactori și declanșatori la protecția de împământare.
 - Instalația electrică trebuie să fie prevăzută cu un dispozitiv de izolare, care să vă permită să deconectați aparatul de la rețea la toți polii. Dispozitivul izolator trebuie să aibă o deschidere între contacte de cel puțin 3 mm.

2.3 Modul de utilizare



AVERTISMENT!

Pericol de vătămare, arsuri și electrocutare.

- Scoateți toate ambalajele, etichetele și foliile de protecție (dacă există) înainte de prima utilizare.
- Acest aparat este destinat exclusiv pentru uz casnic.
- Nu modificați specificațiile acestui aparat.
- Nu blocați fantele de ventilație.
- Nu lăsați aparatul nesupravegheat în timpul funcționării.
- După fiecare utilizare, opriți zona de gătit.
- Nu vă bazați pe detectorul de vas.
- Nu puneți tacâmuri sau capace de oale pe zonele de gătit. Acestea pot deveni fierbinți.
- Nu acționați aparatul având mâinile umede sau când acesta este în contact cu apa.
- Nu utilizați aparatul ca suprafață de lucru sau ca loc de depozitare.
- Dacă suprafața aparatului este crăpată, deconectați imediat aparatul de la rețeaua electrică. Procedați astfel pentru a preveni electrocutarea.

- Utilizatorii cu stimulator cardiac trebui să păstreze o distanță de minim 30 de cm față de zonele de gătit prin inducție atunci când aparatul este în funcțiune.
- Când puneți alimente în ulei fierbinte, pot să sară stropi.



AVERTISMENT!

Pericol de incendiu și explozie

- Grăsimile și uleiul, atunci când sunt încălzite, pot elibera vapori inflamabili. Țineți flăcările sau obiectele încălzite departe de grăsimi și uleiuri atunci când gătiți.
- Vaporii pe care îi eliberează uleiul foarte fierbinte pot să se aprindă spontan.
- Uleiul folosit, care conține resturi de mâncare, poate lua foc la temperaturi mai mici decât uleiul care este utilizat pentru prima dată.
- Produsele inflamabile sau obiectele umezite cu produse inflamabile nu trebuie introduse în aparat, nici puse adiacent sau deasupra acestuia.



AVERTISMENT!

Pericol de deteriorare a aparatului.

- Nu țineți vase pe panoul de comandă.
- Nu puneți un capac fierbinte pe suprafața de sticlă a plitei.
- Nu permiteți evaporarea completă a lichidului din vase.
- Procedați cu atenție pentru a nu lăsa obiecte sau vase să cadă pe aparat. Suprafața poate fi deteriorată.
- Nu activați zonele de gătit dacă pe acestea nu se află vase sau vasele sunt goale.
- Nu puneți folie din aluminiu pe aparat.
- Vasele realizate din fontă, aluminiu sau cu bazele deteriorate pot zgâria suprafața din sticlă / vitroceramică. Ridicați întotdeauna aceste obiecte atunci când trebuie să le mutați pe plita de gătit.
- Acest aparat poate fi utilizat numai pentru gătit. Nu trebuie utilizat în alte scopuri, de exemplu pentru încălzirea camerei.

2.4 Îngrijirea și curățarea

- Curățați regulat aparatul pentru a preveni deteriorarea materialului de la suprafață.
- Înainte de curățare, opriți cuptorul și lăsați-l să se răcească.
- Scoateți aparatul din priză înainte de a efectua operațiile de întreținere.
- Nu folosiți apă pulverizată și abur pentru curățarea aparatului.
- Curățați aparatul cu o lavetă moale, umedă. Utilizați numai detergenți neutri. Nu folosiți niciun produs abraziv, burete abraziv, solvent sau obiect metalic.

2.5 Service

- Pentru a repara aparatul contactați Centrul de service autorizat.

3. INSTALAREA



AVERTISMENT!

Consultați capitolele privind siguranța.

3.1 Înaintea instalării

Înaintea instalării plitei, notați informațiile de mai jos aflate pe plăcuța cu date tehnice. Plăcuța cu datele tehnice se află pe partea inferioară a plitei.

Numărul de serie

3.2 Plitele încorporate

Utilizați plite încorporate numai după ce asamblați plita în unități de mobilier și suprafețe de lucru ce corespund standardelor.

3.3 Cablul de conectare

- Plita este furnizată cu un cablu de conectare.
- Pentru a înlocui cablul de alimentare deteriorat, folosiți următorul tip de cablu: H05V2V2-F care rezistă la o temperatură de 90°C sau mai ridicată. Adresați-vă Centrului de service local.

- Utilizați numai piese de schimb originale.

2.6 Gestionarea deșeurilor după încheierea ciclului de viață al aparatului



AVERTISMENT!

Pericol de vătămare sau sufocare.

- Contactați autoritatea locală pentru informații privind aruncarea adecvată a acestui aparat.
- Deconectați aparatul de la sursa de alimentare electrică.
- Tăiați cablul de alimentare electrică chiar de lângă aparat și aruncați-l.

3.4 Asamblarea

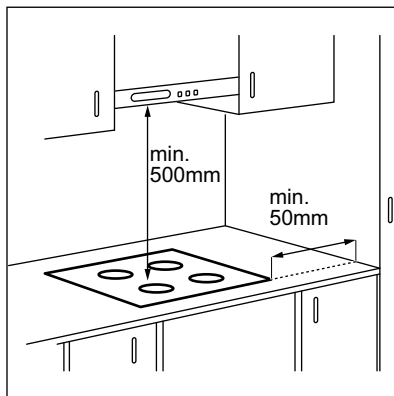

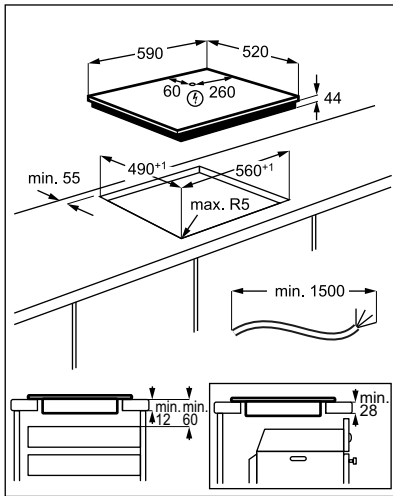

Dacă aparatul este instalat deasupra unui sertar, ventilația plitei poate încălzi articolele depozitate în sertar pe durata procesului de gătire.

4. DESCRIEREA PRODUSULUI

4.1 Aspect suprafață de gătit

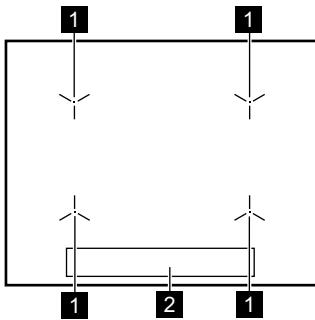

- 1** Zonă de gătit cu inducție
- 2** Panou de comandă

4.2 Configurația panoului de comandă

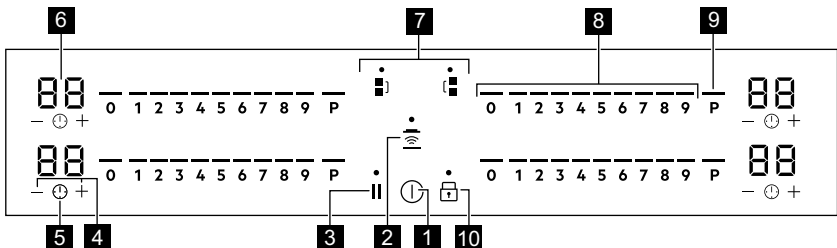

Pentru a vedea panoul de comandă și pozițiile zonei activați aparatul cu ①

Folosiți câmpurile cu senzori pentru controlul aparatului. Afișajele, indicatoarele și semnalele sonore indică funcțiile active.

	Câmp cu senzor	Funcție	Comentariu
1		PORNIT / SFARSIT	Pentru activarea și dezactivarea plitei.
2		Hob²Hood	Pentru a activa și dezactiva modul manual al funcției.
3		Pauză	Pentru a activa și a dezactiva funcția.
4		-	Pentru a crește sau a descrește durata.
5		-	Pentru a seta funcția cronometru.
6	-	Afișajul cronometrului	Pentru a afișa durata în minute.
7		Bridge	Pentru a activa și a dezactiva funcția.
8	-	Bară de comandă	Pentru a seta nivelul de căldură.
9		PowerBoost	Pentru a activa funcția.
10		Blocarea / Dispozitivul de siguranță pentru copii	Pentru blocarea / deblocarea panoului de comandă.

4.3 OptiHeat Control (Indicator de căldură reziduală cu 3 trepte)



AVERTISMENT!

/ / - Pericol de arsuri din cauza căldurii reziduale. Indicatorii prezintă nivelul de căldură reziduală pentru zonele de gătit pe care le folosiți în acel moment. Indicatoarele se pot aprinde și pentru zonele de gătit învecinate chiar dacă nu le folosiți.

Zonele de gătit prin inducție produc căldura necesară pentru gătit direct în baza vasului. Suprafața vitroceramică se încălzește de la căldura a vaselor.

Atunci când plita este dezactivată, indicatoarele sunt în continuare vizibile. După ce plita este suficient de rece, acestea dispar.

5. UTILIZAREA ZILNICĂ



AVERTISMENT!

Consultați capitolele privind siguranța.

5.1 Activarea și dezactivarea

Atingeți timp de 1 secundă pentru a activa sau dezactiva plita.

Barele de comandă se aprind după activarea plitei și se sting după dezactivarea acesteia. Când plita este dezactivată, puteți vedea doar ①.

5.2 Oprire automată

Funcția dezactivează automat plita dacă:

- nu puneți niciun vas pe plită timp de 50 de secunde,
- nu setați nivelul de căldură timp de 50 de secunde după ce ați pus vasul,
- ați vărsat ceva sau ați pus ceva pe panoul de comandă pentru mai mult de 10 secunde (o tigaie, o lavetă). Atunci când auziți semnalul acustic, plita se dezactivează. Îndepărtați obiectul sau curățați panoul de comandă.
- plita se înfierbântă prea tare (de ex. când s-a evaporat tot lichidul dintr-o tigaie). Lăsați zona de gătit să se răcească înainte de a utiliza plita din nou.
- nu dezactivați o zonă de gătit sau nu modificați nivelul de căldură. După un timp plita se dezactivează.

Relația între nivelul de căldură și durata după care plita se dezactivează:

Nivelul de căldură	Plita se dezactivează după
1 - 2	6 ore
3 - 4	5 ore
5	4 ore
6 - 9	1,5 ore

5.3 Utilizarea zonelor de gătit



ATENȚIE!

Nu puneți vase fierbinți pe panoul de comandă. Pericol de deteriorare a componentelor electronice.

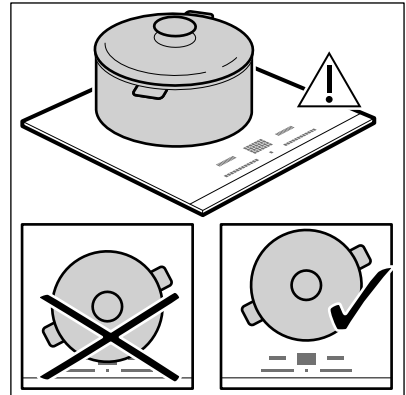

Puneți vasul în centrul zonei selectate. Zonele de gătit prin inducție se adaptează automat la dimensiunea bazei vasului.

În momentul în care se detectează un vas, se aprinde nivelul de căldură 0.

Puteți găti cu vasele mari puse pe două zone de gătit simultan. Vasul trebuie să acopere centrele ambelor zone. Dacă vasul se află între cele două centre, funcția Bridge nu va fi activată.

5.4 Nivelul de căldură

Atingeți bara de comandă la nivelul de căldură dorit sau mișcați degetul de-a lungul barei de comandă pentru a seta sau modifica nivelul de căldură pentru o zonă de gătit.

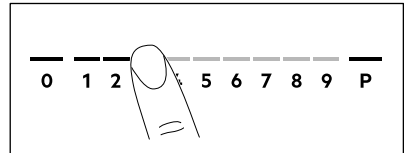

După ce ați pus un vas pe zonă de gătit și setați nivelul de căldură, acesta rămâne la fel timp de 50 de secunde după ce îndepărtați vasul. Bara de comandă clipește în a doua jumătate a respectivei perioade. Dacă puneți din nou vasul pe zona de gătit în acest timp, nivelul de căldură se reactivează. Altfel, zona de gătit se dezactivează.

5.5 Funcția Sistem de control al nivelului puterii

- Zonele de gătit sunt grupate în funcție de amplasare și numărul de faze de la plită. Consultați imaginea.
- Fiecare fază are o capacitate electrică maximă de 3680 W.
- Funcția împarte puterea între zonele de gătit conectate la aceeași fază.
- Funcția se activează când capacitatea electrică totală a zonelor de gătit conectate la o singură fază depășește 3680 W.
- Funcția scade puterea de la alte zone de gătit conectate la aceeași fază.
- Pentru zone de gătit care au o putere redusă, panoul de comandă indică nivelul maxim de căldură posibil.
- Dacă nu este disponibil un nivel de căldură mai ridicat, reduceți mai întâi nivelul de căldură de la celelalte zone de gătit.
- Activarea funcției depinde de numărul și dimensiunea vaselor.

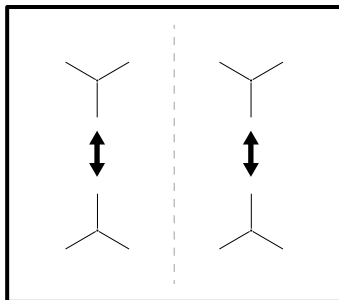

5.6 Bridge

- i** Funcția se activează când cratița acoperă centrele celor două zone.

Această funcție conectează două zone de gătit care vor funcționa ca o singură zonă.

Mai întâi setați nivelul de căldură pentru zonele de gătit.

Pentru a activa funcția pentru zonele de gătit stânga / dreapta: atingeți **]** / **[**. Pentru a seta sau modifica nivelul de

căldură atingeți unul dintre senzorii de comandă din stânga / dreapta.

Pentru a dezactiva funcția: atingeți **]** / **[**. Zonele de gătit funcționează independent.

5.7 PowerBoost

Această funcție activează mai multă putere pentru zona respectivă de gătit cu inducție, în funcție de dimensiunea vasului. Funcția poate fi activată doar pentru o perioadă limitată de timp.

Atingeți **P** pentru a activa funcția pentru zona de gătit. Funcția se dezactivează automat.

- i** Pentru valorile maxime ale duratei, consultați „Date tehnice”.

5.8 Temporizator

Cronometru cu numărătoare inversă

Folosiți această funcție pentru a specifica durata de funcționare a unei zone de gătit în timpul unei singure sesiuni de gătit.

Setați nivelul de căldură pentru zona de gătit respectivă și după aceea setați funcția.

1. Pentru a activa funcția sau modifica timpul, atingeți **⌚**.

Cifrele cronometrului **00** și indicatoarele **+** și **-** se aprind pe afișaj.

Dacă cronometrul nu este setat, **+** și **-** dispar după 3 secunde.





2. Atingeți **+** sau **-** pentru a seta durata (00 - 99 minute). După 3 secunde, cronometrul începe automat numărătoare inversă.

Indicatorii **+** și **-** dispar.

Atunci când timpul ajunge la final, este emis un semnal sonor și clipește **00**.

Pentru a opri semnalul, atingeți **⌚**.



Pentru a dezactiva funcția: atingeți .

Indicatoarele  și  se aprind. Folosiți  sau  pentru a seta  pe afișaj. Alternativ, setați nivelul de căldură la 0. Astfel, este emis un sunet și cronometrul este anulat.

Cronometru

Puteți utiliza această funcție atunci când plita este activată, însă zonele de gătit nu funcționează.





Puneți un vas pe o zonă de gătit pentru a vedea simbolul .

1. Atingeți  pentru a activa funcția.
2. Atingeți  sau  pentru a seta ora. Funcția pornește automat după 4 de secunde. Atunci când setați funcția, puteți îndepărta vasul.

Atunci când timpul ajunge la final, este emis un semnal sonor și clipește .

Atingeți  pentru a opri semnalul.



Pentru a dezactiva funcția: atingeți .

Indicatoarele  și  se aprind. Folosiți  sau  pentru a seta  pe afișaj.

 Funcția nu are nici o influență asupra funcționării zonelor de gătit.

5.9 Pauză

Această funcție setează toate zonele de gătit care funcționează la setarea minimă.

Atunci când funcția este activă, simbolurile ,  sau  pot fi folosite.

Pentru activarea funcției atingeți . Nivelul de căldură este coborât la 1.

Pentru a dezactiva funcția, atingeți . Nivelul anterior de căldură se aprinde.

5.10 Blocarea

Puteți bloca panoul de comandă în timpul utilizării plitei. Previne modificarea accidentală a nivelului de căldură.

Reglați mai întâi nivelul de căldură.

Pentru activarea funcției atingeți .

Pentru dezactivarea funcției, atingeți .

 Când dezactivați plita se dezactivează și această funcție.

5.11 Dispozitivul de siguranță pentru copii



Această funcție împiedică utilizarea accidentală a plitei.



Activați mai întâi plita și nu setați nivelul de căldură.

Atingeți  până când este emis un sunet și indicatorul se aprinde pentru a activa funcția.

Barele de comandă dispar. Dezactivați plita.

 Când dezactivați plita, funcția este în continuare activă.







Pentru a dezactiva funcția pentru doar o singură gătire: Activați plita cu . 

se aprinde. Atingeți  până când este emis un sunet și indicatorul se stinge. Bara de comandă apare. Setați nivelul de căldură în următoarele 50 de secunde. Puteți folosi plita. Când dezactivați plita cu , funcția este în continuare activă.

Pentru a dezactiva permanent funcția: Activați plita și nu setați nivelul de căldură. Atingeți  până când este emis un sunet și indicatorul se stinge. Barele de comandă apar. Dezactivați plita.

5.12 OffSound Control (Dezactivarea și activarea semnalelor sonore)

Dezactivați mai întâi plita.

1. Atingeți  timp de 3 secunde pentru a activa funcția.
Afișajul se aprinde și se stinge.
2. Atingeți  timp de 3 secunde.
 sau  se aprinde.
3. Atingeți  de la cronometru pentru a alege una din următoarele:
 -  - sunetele sunt dezactivate
 -  - sunetele sunt activate
4. Așteptați până când plita se dezactivează automat pentru a confirma selecția.

Atunci când această funcție este setată la  puteți auzi semnalele sonore doar atunci când:

- atingeți 
- Cronometru scade
- Cronometru cu numărătoare inversă scade
- puneți ceva pe panoul de comandă.

5.13 Hob²Hood

Este o funcție automată avansată care conectează plita la o hotă specială. Atât plita cât și hota au un sistem de comunicare cu semnale în infraroșu. Viteza ventilatorului este stabilită automat în funcție de setarea modului și a temperaturii celui mai fierbinte vas de pe plită. Ventilatorul se poate comanda și manual de la plită.

-  Pentru majoritatea hotelor, sistemul de comandă la distanță este inițial dezactivat. Activați sistemul înainte de a utiliza funcția. Pentru mai multe informații, consultați manualul de utilizare al hoteli.

Utilizarea automată a funcției

Pentru a utiliza automat funcția, setați modul automat la H1 - H6. Plita este setată inițial la H5. Hota reacționează de fiecare dată când utilizați plita. Plita recunoaște automat temperatura vasului și reglează viteza ventilatorului.

Activarea luminii

Puteți seta plita să activeze automat lumina de fiecare dată când activați plita.

Pentru a face acest lucru setați modul automat la H1 - H6.

-  Lumina hoteli se dezactivează la 2 minute după dezactivarea plitei.

Moduri automate



	Lu- mină auto- mată	Fierbe- rea ¹⁾	Prăji- rea ²⁾
Modul H0	Oprit	Oprit	Oprit
Modul H1	Pornit	Oprit	Oprit
Modul H2 ³⁾	Pornit	Viteza ventila- torului 1	Viteza ventila- torului 1
Modul H3	Pornit	Oprit	Viteza ventila- torului 1
Modul H4	Pornit	Viteza ventila- torului 1	Viteza ventila- torului 1
Modul H5	Pornit	Viteza ventila- torului 1	Viteza ventila- torului 2
Modul H6	Pornit	Viteza ventila- torului 2	Viteza ventila- torului 3

¹⁾ Plita detectează procesul de fierbere și activează viteza ventilatorului în funcție de modul automat.

²⁾ Plita detectează procesul de prăjire și activează viteza ventilatorului în funcție de modul automat.

³⁾ Acest mod activează ventilatorul și lumina și nu se bazează pe temperatură.

Schimbarea modului automat

1. Dezactivați aparatul.
2. Atingeți  timp de 3 secunde.
Afișajul se aprinde și se stinge.
3. Atingeți  timp de 3 secunde.
4. Atingeți  de câteva ori până când se aprinde H.



5. Atingeți  de la Cronometru pentru a selecta un mod automat. Când ați terminat de gătit și ați dezactivat plita, ventilatorul hotei poate funcționa în continuare pentru o anumită perioadă de timp. După trecerea timpului respectiv, sistemul dezactivează automat ventilatorul și vă împiedică să activați accidental ventilatorul în următoarele 30 de secunde.

 Pentru a utiliza direct hota, dezactivați modul automat al funcției din panoul hotei.

Utilizarea manuală a vitezei ventilatorului

Ventilatorul se poate comanda și manual de la plită.

Atingeți  atunci când plita este activă. Aceasta dezactivează utilizarea automată a funcției și vă permite să modificați manual viteza ventilatorului.

Când apăsați  creșteți viteza ventilatorului cu o unitate. Când ajungeți la un nivel intens și apăsați din nou , setați viteza ventilatorului la 0 ceea ce dezactivează ventilatorul hotei. Pentru a porni din nou ventilatorul cu viteza 1, atingeți .

 Pentru a activa utilizarea automată a funcției, dezactivați plita și activați-o din nou.

6. INFORMAȚII ȘI SFATURI

 **AVERTISMENT!**
Consultați capitolele privind siguranța.

6.1 Vasul de gătit

 Pentru zonele de gătit prin inducție, un câmp electromagnetic puternic creează foarte rapid căldură în vasul pentru gătit.

 Folosiți zonele de gătit prin inducție cu vase adecvate.

Materialul vaselor de gătit

- **adecvat:** fontă, oțel, oțel emailat, oțel inoxidabil, bază cu mai multe straturi (cu un marcaj corect de la producător).
- **neadecvat:** aluminiu, aramă, alamă, sticlă, ceramică, porțelan.

Vase sunt adecvate pentru o plită cu inducție dacă:

- apa fierbe foarte repede pe o zonă setată la nivelul de căldură maxim.
- un magnet este atras de baza vasului.

 Baza vasului trebuie să fie cât mai groasă și cât mai plată. Asigurați-vă că bazele vaselor sunt curate și uscate înainte de a le pune pe suprafața plitei.

Dimensiunile vaselor

Zonele de gătit prin inducție se adaptează automat la dimensiunea bazei vasului.

Eficiența zonei de gătit este corelată cu diametrul vasului de gătit. Vasele cu diametre mai mici decât cea minimă primesc numai parțial puterea generată de zona de gătit.

 Consultați „Date tehnice”.

6.2 Zgomotul pe durata funcționării

Dacă auziți:

- zgomot de crăpături: vasul este făcut din materiale diferite (o construcție „sandviș”).
- sunet ca un fluierat: folosiți o zonă de gătit cu nivel ridicat de putere, iar

vasul este făcut din materiale diferite (o construcție „sandviș”).

- zumzet: folosiți un nivel ridicat de putere.
- pocnituri: apare procese de comutare electrică.
- șuierat, bâzâit: funcționează ventilatorul.

Zgomotele sunt normale și nu indică nicio defecțiune a plitei.

6.3 Öko Timer (Cronometru ECO)

Pentru a economisi energia, încălzirea zonei de gătit se dezactivează înainte de avertizarea sonoră a cronometrului.

Diferența în timpul de funcționare depinde de nivelul de căldură și de durata gătitului.

6.4 Exemple de gătit

Corelația dintre nivelul de căldură al unei zone și consumul său de curent nu este liniară. Creșterea nivelului de căldură nu este direct proporțională cu creșterea consumului de curent. Aceasta înseamnă că o zonă de gătit cu nivelul mediu de căldură consumă sub jumătate din puterea sa maximă.



Datele din tabel sunt doar orientative.

Nivelul de căldură	Utilizare pentru:	Durată (min)	Recomandări
1	Menținerea la cald a alimentelor gătite.	conform necesităților	Puneți un capac pe vas.
1 - 2	Sos olandez, topit: unt, ciocolată, gelatină.	5 - 25	Amestecați din când în când.
1 - 2	Solidificare: omlete pufoase, ouă ochiuri.	10 - 40	Gătiți cu capacul pus.
2 - 3	Fierberea înăbușită a orezului și a mâncărilor care conțin lapte, încălzirea alimentelor preparate.	25 - 50	Adăugați minim de două ori mai mult lichid decât orez, amestecați la jumătatea procedurii mâncărilor care conțin lapte.
3 - 4	Pentru a găti la aburi legume, pește, carne.	20 - 45	Adăugați câteva linguri de lichid.
4 - 5	Cartofi gătiți la abur.	20 - 60	Utilizați maxim ¼ l de apă pentru 750 g de cartofi.
4 - 5	Gătirea unor cantități mai mari de alimente, tocane și supe.	60 - 150	Până la 3 l lichid plus ingrediente.
6 - 7	Prăjire ușoară: escalop, cordon bleu de vițel, șnițele, chiftele, cârnați, ficat, roux, ouă, clătite, gogoși.	conform necesităților	Întoarceți la jumătatea duratei de gătit.
7 - 8	Chifteluțe, mușchiuleț, fripturi bine prăjite.	5 - 15	Întoarceți la jumătatea duratei de gătit.

Nivelul de căldură	Utilizare pentru:	Durată (min)	Recomandări
9	Pentru a fierbe apă, paste, pentru a prăji carnea la suprafață (gulaș, friptură înăbușită), pentru a prăji cartofi.		
P	Pentru a fierbe cantități mari de apă. PowerBoost este activată.		

6.5 Sfaturi utile pentru Hob²Hood

Când utilizați plita cu funcția:

- Protejați panoul hotei de lumina directă a soarelui.
- Nu puneți becuri halogene pe panoul hotei.
- Nu acoperiți panoul de comandă al plitei.
- Nu întrerupeți semnalul dintre plită și hotă (de ex. cu mâna, cu mânerul unui vas sau cu un vas înalt). Consultați imaginea.

Hota din imagine este doar un exemplu.

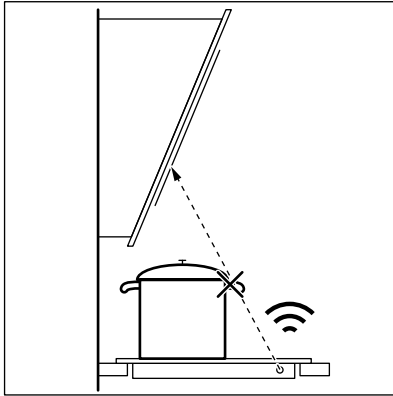

Alte aparate controlate prin telecomandă pot bloca semnalul. Nu folosiți astfel de aparate în apropierea plitei cât timp Plită²Hotă este pornită.

Plitele aragazelor cu funcția Hob²Hood

Pentru a găsi gama completă de plite de aragaz care lucrează cu această funcție consultați site-ul web pentru consumatori. Plitele de aragaz de la Electrolux care lucrează cu această funcție trebuie să conțină simbolul .

7. ÎNGRIJIREA ȘI CURĂȚAREA



AVERTISMENT!
Consultați capitolele privind siguranța.

7.1 Informații cu caracter general

- Curățați plita după fiecare întrebuințare.

- Utilizați întotdeauna vase cu baza curată.
- Zgârieturile sau petele închise la culoare de pe suprafața plitei nu au niciun efect asupra modului de funcționare al plitei.
- Folosiți un agent de curățare special, adecvat pentru suprafața plitei.
- Folosiți o racletă specială pentru sticlă.

7.2 Curățarea plitei

- **Înlăturați imediat:** plastic topic, folie de plastic, zahăr sau alimente care conțin zahăr, în caz contrar mizeria poate deteriora plita. Aveți grijă să nu vă ardeți. Folosiți o racleta specială pe suprafața vitrată, la un unghi mare și îndepărtați resturile de pe suprafață.
- **Eliminați după ce plita s-a răcit suficient:** depuneri de calcar, pete de

apă și de grăsime, decolorări metalice strălucitoare. Curățați plita cu o lavetă umedă și un detergent ne-abraziv. După curățare, ștergeți plita cu o lavetă moale.

- **Îndepărtați decolorarea metalică lucioasă:** folosiți o soluție cu apă și oțet și curățați suprafața de sticlă cu o lavetă.

8. DEPANARE



AVERTISMENT!

Consultați capitolele privind siguranța.

8.1 Ce trebuie făcut dacă...

Problemă	Cauză posibilă	Soluție
Plita nu poate fi pornită sau utilizată.	Plita nu este conectată la o sursă electrică sau este conectată incorect.	Verificați dacă plita este conectată corect la sursa de curent. Consultați diagrama de conectare.
	Siguranța este arsă.	Verificați dacă siguranța este cauza defecțiunii. Dacă siguranțele se ard în mod repetat, adresați-vă unui electrician calificat.
	Nu ați setat nivelul de căldură timp de 50 secunde.	Activați plita din nou și setați nivelul de căldură în mai puțin de 50 secunde.
	Ați atins simultan 2 sau mai multe câmpuri cu senzor.	Atingeți doar un câmp cu senzor.
	Pauză funcționează.	Consultați „Utilizarea zilnică”.
	Pe panoul de comandă este apă sau acesta este acoperit cu stropi de grăsime.	Ștergeți panoul de comandă.
Nu puteți selecta nivelul maxim de căldură pentru una din zonele de gătit.	Celelalte zone consumă puterea maximă disponibilă. Plita dvs. funcționează corect.	Reduceți nivelul de căldură de la alte zone de gătit conectate la aceeași fază. Consultați „Sistemul de control al nivelului puterii”.

Problemă	Cauză posibilă	Soluție
Este emis un semnal acustic și plita se dezactivează. Atunci când plita se dezactivează este emis un semnal acustic.	Ați pus un obiect pe unul sau mai multe câmpuri cu senzor.	Îndepărtați obiectul de pe câmpurile cu senzor.
Plita se dezactivează.	Ați pus un obiect pe câmpul cu senzor ①.	Îndepărtați obiectul de pe câmpul cu senzor.
Indicatorul căldurii reziduale nu se aprinde.	Zona nu este fierbinte pentru că a fost utilizată numai o scurtă perioadă de timp.	Dacă zona a funcționat suficient de mult pentru a fi fierbinte, contactați un Centru de service autorizat.
Hob ² Hood nu funcționează.	Ați acoperit panoul de comandă.	Îndepărtați obiectul de pe panoul de comandă.
	Folosiți un vas foarte înalt care blochează semnalul.	Folosiți un vas mai mic, schimbați zona de gătit sau utilizați hota în modul manual.
Câmpurile cu senzor se înfierbântă.	Vasul este prea mare sau l-ați pus prea aproape de butoane.	Puneți vasele mari pe zonele din spate, dacă este posibil.
Nu este emis niciun sunet atunci când atingeți câmpurile cu senzor ale panoului.	Sunetele sunt dezactivate.	Activați sunetele. Consultați „Utilizarea zilnică”.
 se aprinde.	Dispozitivul de siguranță pentru copii sau Blocarea funcționează.	Consultați „Utilizarea zilnică”.
Bara de comandă luminează intermitent.	Nu există vase pe zonă sau zona nu este complet acoperită.	Puneți vase pe zona de gătit, astfel încât aceasta să fie complet acoperită.
	Vasul este inadecvat.	Utilizați vase adecvate. Consultați „Informații și sfaturi”.
	Diametrul bazei vasului este prea mic pentru zonă.	Utilizați vase de gătit cu dimensiuni corecte. Consultați „Date tehnice”.

Problemă	Cauză posibilă	Soluție
Este afișat E și un număr.	Plita prezintă o eroare.	Dezactivați plita și activați-o din nou după 30 de secunde. Dacă E se aprinde din nou, deconectați plita de la sursa de alimentare electrică. După 30 de secunde, conectați din nou plita. Dacă problema continuă să apară, apelați la Centrul de service autorizat.
Auziți un bip constant.	Conexiunea electrică este necorespunzătoare.	Deconectați plita de la rețeaua electrică. Cereți unui electrician calificat să verifice instalația.

8.2 Dacă nu găsiți o soluție...

Dacă nu puteți găsi singur o soluție la problemă, adresați-vă comerciantului sau unui Centru de service autorizat.

Furnați informațiile de pe plăcuța cu date tehnice. Verificați dacă ați utilizat plita corect. În caz contrar, trebuie să

plătiți intervenția tehnicianului de la centrul de service sau a comerciantului, chiar și în perioada de garanție. Instrucțiunile cu privire la centrele de service și condițiile de garanție se găsesc în broșura de garanție.

9. DATE TEHNICE

9.1 Plăcuță cu date tehnice

Model EIP6446
Tip 62 B4A 22 AA
Inducție 7.35 kW
Nr. ser.
ELECTROLUX

PNC 949 596 883 00
220 - 240 V / 400 V 2N 50 - 60 Hz
Fabricat în Germania
7.35 kW



9.2 Specificațiile zonelor de gătit

Zonă de gătit	Putere nominală (nivel maxim de căldură) [W]	PowerBoost [W]	PowerBoost durată maximă [min]	Diametru vas [mm]
Stânga față	2300	3200	10	125 - 180
Stânga spate	2300	3200	10	125 - 180
Dreapta față	2300	3200	10	125 - 180
Dreapta spate	2300	3200	10	125 - 180

Dimensiunile vaselor pentru modul punte

Poziția punții	Vasul minim [mm]	Vasul maxim [mm]
Stânga	140 x 280	210 x 330
Dreapta	140 x 280	210 x 330

Puterea zonelor de gătit poate diferi cu valori foarte mici față de datele din tabel. Aceasta se modifică în funcție de materialul și dimensiunile vasului.

Pentru rezultate optime la gătire, folosiți vase care nu sunt mai mari decât diametrul specificat în tabel.

10. EFICIENȚĂ ENERGETICĂ**10.1 Informații despre produs în conformitate cu EU 66/2014 valabil exclusiv pentru piața UE**

Identificarea modelului	EIP6446	
Tipul plitei	Plită încorporată	
Numărul de zone de gătit	4	
Tehnologia de încălzire	Inducție	
Diametrul zonelor de gătit circulare (Ø)	Stânga față	21,0 cm
	Stânga spate	21,0 cm
	Dreapta față	21,0 cm
	Dreapta spate	21,0 cm
Consumul de energie per zonă de gătit (EC electric cooking)	Stânga față	181,8 Wh/kg
	Stânga spate	181,8 Wh/kg
	Dreapta față	194,9 Wh/kg
	Dreapta spate	181,8 Wh/kg
Consumul de energie al plitei (EC electric hob)	185,1 Wh/kg	

EN 60350-2 - Aparate de gătit electrocasnice - Partea 2: Plite - Metode pentru măsurarea performanței

10.2 Economisirea energiei

Puteți economisi energia în timpul gătitului zilnic dacă respectați recomandările de mai jos.

- Atunci când încălziți apă, folosiți doar cantitatea necesară.

- Dacă este posibil, puneți întotdeauna capace pe vase.
- Înainte de a activa zona de gătit, puneți un vas pe aceasta.
- Puneți vase mici pe zone de gătit mici.
- Puneți vasul direct pe centrul zonei de gătit.
- Pentru a păstra alimentele calde sau a le topi folosiți căldura reziduală.

11. INFORMAȚII PRIVIND MEDIUL

Reciclați materialele marcate cu simbolul . Pentru a recicla ambalajele, acestea trebuie puse în containerele corespunzătoare. Ajutați la protejerea mediului și a sănătății umane și la reciclarea deșeurilor din aparatele

electrice și electrocasnice. Nu aruncați aparatele marcate cu acest simbol  împreună cu deșeurile menajere. Returnați produsul la centrul local de reciclare sau contactați administrația orașului dvs.

electrolux.com/shop



867350050-A-012019