



Manualul utilizatorului

Instrucțiuni originale

Aparat de aer condiționat de tip Split



Vă mulțumim că ați ales produsul nostru.
Vă rugăm să citiți cu atenție acest manual de utilizare înainte de
exploatare și să îl păstrați pentru consultări ulterioare.
Dacă ați pierdut Manualul de utilizare, vă rugăm să contactați
agentul local sau să vizitați www.gree.ro.



GWC09ACC-K6DNA1C/I
GWH09ACC-K6DNA1A/I
GWH09ACC-K6DNA2A/I
GWH09ACC-K6DNA3A/I
GWH09ACC-K6DNA4A/I
GWH09ACC-K6DNA5A/I
GWC12ACC-K6DNA1D/I
GWH12ACC-K6DNA1D/I
GWH12ACC-K6DNA2D/I
GWH12ACC-K6DNA3D/I
GWH12ACC-K6DNA4D/I
GWH12ACC-K6DNA5D/I
GWC18ACD-K6DNA1D/I
GWH18ACD-K6DNA1D/I
GWH18ACD-K6DNA2D/I
GWH18ACD-K6DNA3D/I
GWH18ACD-K6DNA4D/I
GWH18ACD-K6DNA5D/I
GWC24ACE-K6DNA1A/I
GWH24ACE-K6DNA1A/I
GWH24ACE-K6DNA2A/I
GWH24ACE-K6DNA3A/I
GWH24ACE-K6DNA4A/I
GWH24ACE-K6DNA5A/I

Conținut

Notificări de operare

Agentul frigorific.....	1
Avertizări.	2
Numele pieselor.	7

Ghid de operare ecran

Butoanele de pe telecomandă	8
Prezentarea pictogramelor afisate pe ecran.	8
Prezentarea butoanelor aflate pe telecomandă	9
Introducerea funcției pentru butoanele combinate.	15
Ghid de operare	17
Înlocuirea bateriilor telecomenzii.....	17
Operație de urgență	18

Întreținere

Curățare și întreținere.....	18
------------------------------	----

Defecțiuni

Analiza defecțiunii	21
---------------------------	----

Note de instalare

Funcționarea în siguranță a agentului frigorific	25
Diagrama dimensională a instalării	27
Măsuri de siguranță pentru instalarea și mutarea aparatului.	28
Instrumente pentru instalare	29
Selectarea locației de instalare	29
Cerințe pentru conexiunea electrică.....	30

Instalare

Instalarea unității interioare	31
Verificarea în urma instalării.....	36

Testare și operare

Operația de testare.....	36
--------------------------	----

Conectarea

Configurarea conductiei de conectare	37
Metoda de extindere a conductei	39

Acest aparat nu este destinat utilizării de către persoane (inclusiv copii) cu capacități fizice, senzoriale sau mentale reduse sau lipsă de experiență și cunoștințe, cu excepția cazului în care au fost supravegheați sau instruiți cu privire la utilizarea aparatului de către o persoană responsabilă pentru siguranța acestora.

Copiii trebuie supravegheați pentru a vă asigura că nu se joacă cu aparatul.

1) Banda de frecvență în care funcționează echipamentul radio:2400MHz-2483,5MHz

2) Puterea maximă de radiofrecvență transmisă în banda (benzile) de frecvențe în care funcționează echipamentul radio : 20dBm



Acest marcaj indică faptul că acest produs nu trebuie aruncat împreună cu alte deșeuri menajere pe întreg teritoriul UE. Pentru a preveni posibilele daune asupra mediului sau sănătății umane rezultate din depozitarea necontrolată a deșeurilor, reciclați-l în mod responsabil pentru a promova reutilizarea durabilă a resurselor materiale. Pentru a returna dispozitivul folosit, vă rugăm să utilizați sistemele de returnare și de colectare sau să contactați distribuitorul de unde a fost achiziționat produsul. Aceștia pot lua acest produs pentru a asigura reciclarea în condiții de siguranță pentru mediu.

R32: 675

Dacă este necesar să instalați, să mutați sau să întrețineți aparatul de aer condiționat, vă rugăm să contactați distribuitorul sau centrul local de service pentru a-l verifica în primul rând. Aerul condiționat trebuie instalat, mutat sau întreținut de o unitate desemnată. În caz contrar, poate provoca daune grave, vătămări corporale sau deces.

Explicarea simbolurilor



Indică o situație periculoasă care, dacă nu este evitată, va duce la deces sau vătămări grave.



Indică o situație periculoasă care, dacă nu este evitată, ar putea duce la deces sau vătămări grave.



Indică o situație periculoasă care, dacă nu este evitată, poate duce la vătămări minore sau moderate.

ÎNȘTIINȚARE

Indică informații importante dar nu legate de pericole, utilizate pentru a indica riscul daunelor materiale.



Indică un pericol la care ar fi atribuit un cuvânt de avertizare AVERTISMENT sau ATENȚIE.

Clauze de excepție

Producătorul nu va avea responsabilități atunci când vătămarea corporală sau pierderea de proprietate este cauzată de următoarele motive.

1. Deteriorarea produsului datorită utilizării necorespunzătoare sau folosirii necorespunzătoare;
2. Modificarea, schimbarea, întreținerea sau utilizarea produsului împreună cu alte echipamente, fără a respecta manualul de instrucțiuni al producătorului;
3. După verificare, defecțiunea produsului este cauzată direct de gaz coroziv;
4. După verificare, defecțiunile se datorează unei funcționări necorespunzătoare în timpul transportului produsului;
5. Folosirea, repararea, întreținerea unității fără a respecta manualul de instrucțiuni sau regulamentele conexe;
6. După verificare, problema sau disputa este cauzată de specificațiile de calitate sau performanța pieselor și componentelor produse de alți producători;
7. Daunele sunt cauzate de calamități naturale, de utilizarea necorespunzătoare în mediu sau de forță majoră.



Aparat umplut cu gaze inflamabile R32.



Înainte de a utiliza aparatul, citiți mai întâi manualul de utilizare.



Înainte de a instala aparatul, citiți mai întâi manualul de instalare.



Înainte de a repara aparatul, citiți mai întâi manualul de service.

Agentul frigorific

- Pentru ca aparatul de aer condiționat să funcționeze, un agent frigorific special circulă în sistem. Agentul frigorific utilizat este fluorura R32, care este curățată special. Agentul frigorific este inflamabil și inodor. În plus, poate provoca explozie în anumite condiții. Dar inflamabilitatea agentului frigorific este foarte scăzută. Se poate aprinde numai dacă se folosește focul.
- În comparație cu agenții frigorifici obișnuiți, R32 este un agent frigorific care nu poluează și nu afectează stratul de ozon. Influența asupra efectului de seră este, de asemenea, mai scăzută. R32 are caracteristici termodinamice foarte bune, care conduc la o eficiență energetică foarte ridicată. Prin urmare, unitățile necesită o umplere mai mică.

AVERTISMENT:

Nu utilizați modalități diferite pentru a accelera procesul de dezghețare sau pentru a curăța, altele decât cele recomandate de producător. Dacă este necesară reparația, contactați centrul de service autorizat cel mai apropiat. Orice reparații efectuate de personalul necalificat pot fi periculoase. Aparatul trebuie să fie depozitat într-o încăpere fără surse de aprindere continuă. (de exemplu: flăcări deschise, un aparat de funcționare cu gaz sau o instalație de funcționare pe bază de dispozitiv electric de încălzire). Nu perforați sau ardeți.

Aparatul trebuie instalat, operat și depozitat într-o încăpere cu o suprafață mai mare de $X \text{ m}^2$. (Consultați tabelul "a" din secțiunea "Operarea în siguranță a Agentului Frigorific Inflamabil" pentru Spațiul X.)

Aparat umplut cu gaze inflamabile R32. Pentru reparații, respectați cu strictețe instrucțiunile producătorului. Rețineți că agenții frigorifici nu conțin mirosuri. Citiți manualul de specialitate.

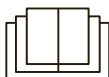



Operare și întreținere

- Acest aparat poate fi utilizat de copiii cu vârsta de peste 8 ani și de persoane cu capacități fizice, senzoriale sau mentale reduse sau cu lipsă de experiență și cunoștințe dacă au fost supravegheate sau instruite cu privire la utilizarea aparatului într-un mod sigur și dacă au înțeles pericolele la care sunt expuse.
- Copiii nu se pot juca cu aparatul.
- Curățarea și întreținerea utilizatorului nu trebuie efectuate de copii fără supraveghere.
- Nu conectați aparatul de aer condiționat la o priză multifuncțională. În caz contrar, poate provoca un pericol de incendiu.
- Deconectați sursa de alimentare atunci când curățați aparatul de aer condiționat. În caz contrar, poate provoca șocuri electrice.
- În cazul în care cablul de alimentare este deteriorat, acesta trebuie înlocuit de producător, de agentul său de service sau de persoane calificate similar, pentru a evita pericolul.
- Nu spălați aparatul de aer condiționat cu apă pentru a evita șocurile electrice.
- Nu pulverizați apă pe unitatea interioară. Poate provoca șocuri electrice sau defectiuni.
- După îndepărtarea filtrului, nu atingeți aripioarele pentru a nu vă răni.
- Nu utilizați focul sau uscătorul de păr pentru a usca filtrul pentru a evita deformarea sau pericolul de incendiu.



AVERTISMENT

- Întreținerea trebuie efectuată de profesioniști calificați. În caz contrar, poate provoca vătămări corporale sau daune.
- Nu reparați singur aparatul de aer condiționat. Poate provoca șocuri electrice sau deteriorări. Vă rugăm să contactați distribuitorul atunci când trebuie să reparați aparatul de aer condiționat.
- Nu introduceți degetele sau obiecte în orificiul de admisie sau în orificiul de evacuare a aerului. Poate cauza vătămări corporale sau daune.
- Nu blocați orificiul de evacuare sau de admisie a aerului. Poate cauza defectiuni.
- Nu vărsați apă pe telecomandă, în caz contrar telecomanda se poate crăpa.
- Când apare fenomenul de mai jos, vă rugăm să opriți aparatul de aer condiționat și să opriți imediat alimentarea și apoi contactați distribuitorul sau profesioniștii calificați pentru service.
 - Cablul de alimentare se supraîncălzește sau este deteriorat.
 - Există un sunet anormal în timpul funcționării.
 - Siguranța se declanșează frecvent.
 - Aparatul de aer condiționat emană miros de ars.
 - Unitatea interioară prezintă scurgeri.
- Dacă aparatul de aer condiționat funcționează în condiții anormale, pot apărea defectiuni, șocuri electrice sau pericol de incendiu.
- Când porniți sau opriți aparatul prin comutatorul de operare de urgență, apăsați pe acest comutator cu un obiect izolat, altul decât metalul.
- Nu călcați pe panoul superior al unității exterioare și nu puneți obiecte grele. Poate provoca daune sau vătămări corporale.



AVERTISMENT

Conectarea

- Instalarea trebuie efectuată de profesioniști calificați. În caz contrar, poate provoca vătămări corporale sau daune.
- Trebuie să respectați reglementările de siguranță electrică la instalarea unității.
- Conform reglementărilor locale de siguranță, utilizați un circuit de alimentare și un întrerupător corespunzător.
- Aparatul de aer condiționat trebuie să aibă o împământare corespunzătoare. Împământarea necorespunzătoare poate provoca șoc electric.
- Nu utilizați cablul de alimentare neadecvat.
- Asigurați-vă că sursa de alimentare corespunde cerințelor aparatului de aer condiționat. Alimentarea necorespunzătoare sau cablurile nepotrivite sau defectuși. Instalați cablurile de alimentare corespunzătoare înainte de a utiliza aparatul de aer condiționat.
- Conectați corespunzător firul sub tensiune, firul neutru și firul de împământare al prizei de alimentare.
- Asigurați-vă că întrerupeți alimentarea cu energie electrică înainte de a efectua orice lucrare legată de electricitate și siguranță.



AVERTISMENT

- Nu alimentați cu energie înainte de a termina instalarea. Dacă cablul de alimentare este deteriorat, acesta trebuie înlocuit de către producător sau de agentul de service sau de o persoană calificat similar
- pentru a evita un pericol.
- Temperatura circuitului de agent frigorific va fi ridicată, vă rugăm să țineți cablul de interconectare departe de tubul de cupru.
- Aparatul trebuie instalat în conformitate cu reglementările naționale privind cablarea.
- Aparatul de aer condiționat este aparatul electric de primă clasă. Acesta trebuie să fie bine împământat cu un dispozitiv specializat de împământare de către un profesionist. Vă rugăm să vă asigurați că acesta este întotdeauna împământat corespunzător, în caz contrar poate provoca șocuri electrice.
- Firul galben-verzui din aparatul de aer condiționat este un fir de împământare, care nu poate fi utilizat în alte scopuri.
- Rezistența de împământare trebuie să respecte reglementările naționale privind siguranța electrică.
- Aparatul trebuie să fie poziționat astfel încât ștecherul să fie accesibil.
- Toate cablurile unității interioare și unității exterioare trebuie conectate de către un profesionist.
- Dacă lungimea cablului de alimentare este insuficientă, vă rugăm să contactați furnizorul pentru unul nou. Evitați să extindeți firul singur.



AVERTISMENT

- Pentru aparatul de aer condiționat cu ștecher, ștecherul trebuie să fie accesibil după finalizarea instalării.
- Pentru aparatul de aer condiționat fără ștecher, trebuie instalat un întrerupător de circuit în linie.
- Dacă doriți să mutați aerul condiționat în alt loc, numai o persoană calificată poate efectua acest lucru. În caz contrar, poate provoca vătămări corporale sau daune.
- Selectați o locație care nu este accesibilă copiilor și departe de animale sau plante. Dacă este inevitabil, adăugați o împrejmuire pentru scopuri de siguranță.
- Unitatea interioară trebuie montată aproape de perete. Instrucțiunile privind instalarea și utilizarea acestui produs sunt furnizate de producător.

Intervalul de temperatură de lucru

Pentru anumite modele:

	Partea interioară DB/WB(°C)	Partea exterioră DB/WB(°C)
Răcire maximă	32/23	43/26
Încălzire maximă	27/-	24/18

ÎNȘTIINȚARE:

Intervalul temperaturii exterioare de funcționare în regim de răcire este -15°C~43°C iar în regim de încălzire este -22°C~ 43°C.

Pentru modelul: GWC24ACE-K6DNA1A

	Partea interioară	Partea exterioră
Răcire maximă	32/23	48/30
Încălzire maximă	27/-	24/18

ÎNȘTIINȚARE:

- Intervalul temperaturii exterioare de funcționare în regim de răcire este -15°C~48°C

Măsuri de precauție

Numele pieselor

Unitatea de interior

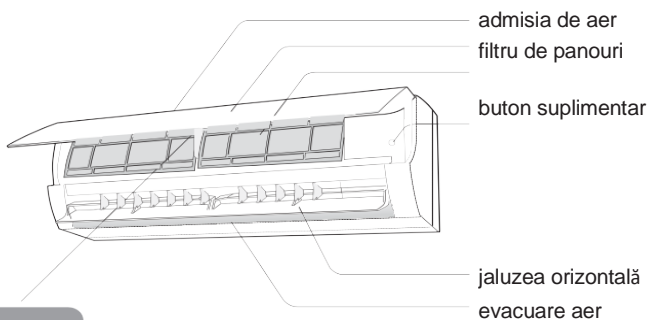

Afișaj

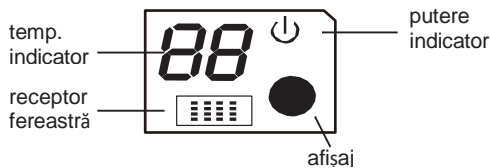

(Conținutul sau poziția de afișare pot fi diferite de cele de mai sus)



telecomandă

ÎNȘTIINȚARE:

Produsul real poate fi diferit de grafica de mai sus, vă rugăm să consultați produsele reale.

Butoanele de pe telecomandă



- 1 Butonul ON/OFF
- 2 Butonul MODE
- 3 Butonul FAN
- 4 Butonul TURBO
- 5 ▲/▼ buton
- 6 buton
- 7 buton
- 8 Butonul SLEEP
- 9 Butonul I FEEL
- 10 Butonul TIMER ON / TIMER OFF
- 11 Butonul CLOCK
- 12 Butonul QUIET
- 13 Butonul WiFi
- 14 Butonul LIGHT
- 15 buton
- 16 Butonul TEMP

Prezentarea pictogramelor afișate pe ecran

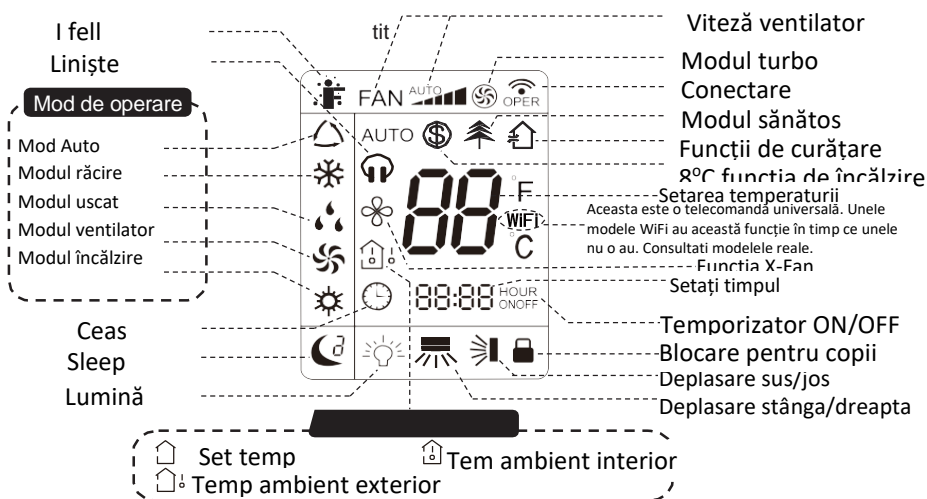

Prezentarea butoanelor aflate pe telecomandă

Observație:

- Aceasta este o telecomandă universală, ar putea fi utilizată pentru aparatele de aer condiționat cu funcții multiple; Pentru unele funcții pe care modelul nu le are, dacă apăsați butonul corespunzător de pe telecomandă, aparatul va păstra starea inițială de funcționare.
- După punerea în funcțiune, aparatul de aer condiționat va emite un sunet. Indicatorul de funcționare  este ON (indicatorul roșu, culoarea este diferită pentru diferite modele). După aceea, puteți utiliza aparatul de aer condiționat folosind telecomanda.
- În starea activă, apăsând butonul de pe telecomandă, pictograma de semnal "📶" de pe afișajul telecomenzii va clipi o dată și aparatul de aer condiționat va emite un sunet "di", ceea ce înseamnă că semnalul a fost trimis către aparatul de aer condiționat.
- În ceea ce privește modelele cu funcții de control WiFi sau de fir, unitatea interioară trebuie să fie controlată mai întâi de către telecomanda standard în modul automat și apoi funcția de temperatură reglabilă în modul automat poate fi realizată de către APP sau controlerul de fir.

1 Butonul ON/OFF

Apăsați pe acest buton pentru a porni aparatul. Apăsați din nou pe acest buton pentru a opri aparatul.



2 Butonul MODE





Apăsați pe acest buton pentru a selecta modul de operare dorit.



- Când selectați modul automat, aparatul de aer condiționat va funcționa automat în conformitate cu setările din fabrică. Apăsând butonul "FAN" puteți regla viteza ventilatorului. Apăsați pe butonul "🌀"/"🌀" poate regla unghiul de suflare a ventilatorului.
- După selectarea modului de răcire, aparatul de aer condiționat va funcționa în modul rece. Indicatorul de răcire "❄️" al unității interioare este ON (Acest indicator nu este disponibil pentru unele modele). Apăsați "▲" sau "▼" pentru a ajusta temperatura setată. Apăsând butonul "FAN" puteți regla viteza ventilatorului. Apăsați "🌀"/"🌀" pentru reglarea unghiului de suflare a ventilatorului.
- Când selectați modul uscat, aparatul de aer condiționat funcționează la viteză mică în mod uscat. Indicator de uscare "💧" al unității interioare este ON (Acest indicator nu este disponibil pentru unele modele). În modul uscat, viteza ventilatorului nu poate fi ajustată. Apăsați "🌀"/"🌀" pentru reglarea unghiului de suflare a ventilatorului.
- Când selectați modul ventilator, aparatul de aer condiționat va sufla doar, fără răcire și fără încălzire. Toate indicatoarele sunt oprite (OFF), indicatorul de funcționare este pornit (ON).

Prezentarea butoanelor aflate pe telecomandă

Apăsați butonul "FAN" pentru a regla viteza ventilatorului. Apăsați "  / "  " pentru reglarea unghiului de suflare a ventilatorului.

- Când selectați modul de încălzire, aparatul de aer condiționat funcționează în modul de încălzire. Indicator de încălzire "  " al unității interioare este ON (Acest indicator nu este disponibil pentru unele modele). Apăsați "  " sau "  " pentru a ajusta temperatura setată. Apăsând butonul "FAN" puteți regla viteza ventilatorului. Apăsați "  / "  " pentru reglarea unghiului de suflare a ventilatorului (numai unitatea de răcire nu primește semnalul modului de încălzire. Dacă setați modul de încălzire cu telecomanda, apăsând pe butonul ON/OFF aparatul nu va porni).

Observație:

- Pentru prevenirea răcirii aerului, după pornirea modului de încălzire, unitatea interioară va întârzia 1 ~ 5 minute pentru a sufla aerul (timpul efectiv de întârziere depinde de temperatura ambientală din interior).
- Setați intervalul de temperatură din telecomandă: 16~30 °C (61-86°F);
Comută vitezele între: automată, mică, medie-mică, medie, medie-mare, mare și turbo.
- În modul automat, temperatura poate fi afișată; în modul automat, temperatura nu poate fi ajustată.

3 Butonul FAN

Acest buton este utilizat pentru a seta Viteza Ventilatorului în secvența care merge de

la AUTO  to  înapoi la Auto





Observație:

- Viteza ventilatorului este scăzută în modul Uscat
- Funcția X-FAN Tineti apăsat butonul pentru viteza ventilatorului timp de 2 secunde în mod COOL sau DRY, pictograma "  " este afișată și ventilatorul de interior va continua să funcționeze timp de câteva minute pentru a usca unitatea interioară chiar dacă ați oprit aparatul. După activare, se va executa X-FAN OFF. X-FAN nu este disponibilă în modurile AUTO, FAN sau HEAT.

Această funcție indică faptul că umiditatea la vaporizatorul unității interioare va fi suflată după oprirea aparatului pentru a evita mucegaiul.

- După ce ați activat funcția X-FAN: După ce ați oprit aparatul apăsând pe butonul ON/OFF, ventilatorul interior va continua să funcționeze timp de câteva minute la viteza mică. În acest interval, țineți apăsat butonul pentru viteza ventilatorului timp de 2 secunde pentru a opri direct ventilatorul din interior.
- După oprirea funcției X-FAN: După oprirea aparatului apăsând butonul ON / OFF, unitatea se va opri direct.

4 Butonul TURBO

În modul COOL sau HEAT, apăsați pe acest buton pentru a vă întoarce la modul COOL rapid sau HEAT rapid. Se va afișa pictograma "  " pe telecomandă. Apăsați din nou pe acest buton pentru a ieși din funcția turb "  " pictograma va dispărea.

Prezentarea butoanelor aflate pe telecomandă

Dacă porniți această funcție, unitatea va funcționa la o viteză superioară a ventilatorului pentru a răci sau a încălzi rapid, astfel încât temperatura ambientală să se apropie de temperatura presetată cât mai repede posibil.

5 ▲ / ▼ buton

- Apăsați "▲" sau "▼" o dată pentru a crește sau a reduce temperatura setată 1 °C (°F). Țineți "▲" or "▼", după 2 secunde, temperatura setată pe telecomandă se va schimba rapid.
- Când setați TIMER ON, TIMER OFF sau CLOCK, apăsați "▲" sau "▼" pentru ajustarea timpului. (Consultați butoanele CLOCK, TIMER ON, TIMER OFF)

6 button





Apăsați pe acest buton pentru a selecta unghiul de înclinare în stânga dreapta. Unghiul de suflare a ventilatorului poate fi selectat circular, după cum urmează:

- Observație:** Niciun afișaj (se oprește în poziția "play" (rotation))
- Apăsați acest buton continuu mai mult de 2 secunde, unitatea principală se va mișca din spate, de la stânga la dreapta, apoi slăbiți butonul, unitatea se va opri, iar poziția orificiului de ghidare va fi ținută imediat.
 - În modul balans în stânga și în dreapta, atunci când aparatul este deconectat, dacă apăsați acest buton  din nou 2 secunde mai târziu, starea va trece direct la starea închis; dacă apăsați din nou acest buton în interval de 2 secunde, schimbarea stării de oscilație va depinde și de secvența de circulație menționată mai sus.

- -  Funcția este disponibilă numai pentru anumite modele.

7 button

Apăsați pe acest buton pentru a selecta unghiul de înclinare în sus și în jos. Unghiul de suflare a ventilatorului poate fi selectat circular, după cum urmează:

- (opritoarele orizontale se opresc în poziția curentă)
- Când selectați "  ", aparatul de aer condiționat va sufla aerul automat. Orificiul orizontal se va roti automat în sus și în jos la un unghi maxim.
 - Când selectați "  ", aparatul de aer condiționat va sufla aerul într-o anumită poziție. Orificiul orizontal se va opri în poziție fixă.
 - Când selectați "  ", aparatul de aer condiționat va sufla aerul în unghi fix. Orificiul orizontal va trimite aerul la un unghi fix.
 - Țineți apăsat "  " butonul peste 2 secunde pentru a seta unghiul de înclinare dorit. Când atingeți unghiul dorit, eliberați butonul.

Prezentarea butoanelor aflate pe telecomandă

Observație:

- "👉 👈 👉" poate să nu fie disponibil. Când aparatul de aer condiționat primește acest semnal, aparatul de aer condiționat va ventila automat.
- Apăsăți acest buton continuu mai mult de 2 secunde, unitatea principală se va mișca din spate, de la stânga la dreapta, apoi slăbiți butonul, unitatea se va opri, iar poziția orificiului de ghidare va fi ținută imediat.
- În modul balans în stânga și în dreapta, atunci când starea este deconectată , dacă apăsați acest buton din nou 2 secunde mai târziu, 🌞 starea va trece direct la starea off; dacă apăsați acest buton din nou în decurs de 2 secunde, modificarea stării balansului va depinde, de asemenea, de secvența de circulație menționată mai sus.

8 Butonul SLEEP

- Apăsând acest buton se poate selecta Sleep 1 (☾), Sleep 2 (☾), Sleep 3 (☾) și anulare Sleep.
- Modul Sleep1

În modul răcire temperatura va crește cu 1°C după o oră de funcționare și cu 2°C după două ore de funcționare după care aerul condiționat va funcționa la temperatura setată. În modul încălzire temperatura va scăde cu 1°C după o oră de funcționare și cu 2°C după două ore de funcționare după care aerul condiționat va funcționa la temperatura setată.

- Modul Sleep2

Aerul condiționat va funcționa în conformitate cu curba de temperatură presetată din fabrică.

- Modul Sleep3

În acest mod țineți apăsată tasta „Turbo” și telecomanda va intra într un mod de setare a curbei ora-temperatură.

Setați ora și temperatura corespunzătoare fiecărei ore și apoi apăsați tasta Turbo pentru confirmare.

La resterea cu o oră a timpului (urmând 2 ore, ori 3 ore ori 8 ore) se va afișa temperatura setată corespunzătoare acelei ore.

Setați setul timp-temperatură pe toată durata celor 8 ore.

Prezentarea butoanelor aflate pe telecomandă

procedura de anchetă, apăsați butonul "ON/OFF", butonul "Mode", butonul "Timer" sau "Sleep", setarea curbei de somn sau starea anchetei se va opri în mod similar.

9 Butonul I FEEL







Apăsați acest buton pentru a porni funcția FEEL și  "va fi afișat pe telecomandă.

După ce este setată această funcție, telecomanda va trimite temperatura ambientală detectată la controler și unitatea va regla automat temperatura interioară în funcție de temperatura detectată. Apăsați pe acest buton din nou pentru a închide funcția I FEEL și  va dispărea.

- Vă rugăm să puneți telecomanda aproape de utilizator când setați această funcție. Nu puneți telecomanda în apropierea obiectelor cu temperatură ridicată sau temperatură scăzută, pentru a evita detectarea inexactă a temperaturii ambientale. Când funcția I FEEL este activată, telecomanda trebuie pusă în zona în care unitatea interioară poate recepționa semnalul trimis de telecomandă.

10 Butonul TIMER ON / TIMER OFF







- Butonul TIMER ON

Butonul "TIMER ON" poate seta ora pentru pornirea temporizatorului. Apăsând acest buton , pictograma dispare și cuvântul "ON" de pe telecomandă clipește. Apăsați  sau  buton pentru a ajusta setarea TIMER ON. După fiecare apăsare pe butonul  sau , setarea TIMER ON va crește sau scădea cu 1 minut. Țineți apasat  sau , 2 secunde mai târziu, timpul se va schimba rapid până la atingerea timpului dorit.

Apăsați pe "TIMER ON" pentru a-l confirma. Cuvântul "ON" nu va mai clipi.

-  pictograma reia afișarea. Anulați TIMER ON: În cazul în care modul TIMER ON este pornit, apăsați pe butonul "TIMER ON" pentru a-l anula.

- Butonul TIMER OFF

Butonul "TIMER OFF" poate seta ora pentru oprirea temporizatorului. După ce apăsați pe acest buton,  pictograma dispare și cuvântul "OFF" de pe telecomandă clipește. Apăsați  sau  pentru a ajusta setarea TIMER OFF. După fiecare apăsare pe butonul  sau , setarea TIMER OFF va crește sau scădea cu 1 minut. Țineți apasat  sau , 2 secunde mai târziu, timpul se va schimba rapid până la atingerea timpului dorit.

Apăsați "TIMER OFF" cuvântul "OFF" nu va mai clipi.  se reia afișarea.

Anulați TIMER OFF. În cazul în care modul TIMER OFF este pornit, apăsați pe butonul "TIMER OFF" pentru a-l anula.



Observație:

- În starea de pornire și oprire, puteți seta simultan TIMER OFF sau TIMER ON.
- Înainte de a seta TIMER ON sau TIMER OFF, reglați ora temporizatorului.
- După pornirea TIMER ON sau TIMER OFF, setați constanta care circulă în așa fel încât să fie valabilă. După asta, aparatul de aer condiționat va fi pornit sau oprit în funcție de timpul de setare. Butonul ON/OFF nu are efect asupra setării. Dacă nu aveți nevoie de această funcție, vă rugăm să folosiți telecomanda pentru a o anula.

11 Butonul CLOCK

Apăsați pe acest buton pentru a seta timpul pictograma  de pe telecomandă va clipi.



Prezentarea butoanelor aflate pe telecomandă

Apăsați pe butonul ▲" sau "▼" în interval de 5 secunde pentru a seta ora ceasului. Fiecare apăsare a butonului "▲" sau "▼", timpul va crește sau va scădea cu 1 minut. Dacă apăsați "▲"▼" 2 secunde mai târziu, timpul se va schimba rapid. Eliberați acest buton când atingeți timpul necesar. Apăsați butonul "CLOCK" pent " confirma ora. "  "pictograma nu mai clipește.

Observație:

- Setarea ceasului adoptă modul de 24 de ore.
- Intervalul dintre două operațiuni nu poate depăși 5 secunde. În caz contrar, telecomanda va renunța la starea de setare. Funcționarea pentru TIMER ON/TIMER OFF este aceeași.

12 Butonul QUIET

Apăsați acest buton, starea Quiet este sub modul Auto Quiet (afișează " "și semnal "AUTO") și modul silențios (afișează semnalul " ") și Quiet OFF (nu există semnal " " afișat), după ce este pornit, setarea Quiet OFF OFF este implicită.

Observație:



- Funcția Silențios poate fi setată în toate modurile; În modul Silențios, viteza ventilatorului nu este disponibilă.
- Când este selectată funcția silențioasă
În modul de răcire: ventilatorul de interior funcționează la o viteză în 4 trepte. 10 minute mai târziu sau când temperatura ambiantă interioară ≤ 28 °C, ventilatorul de interior va funcționa la viteza în 2 trepte sau în regim silențios, în funcție de comparația dintre temperatura ambiantă interioară și temperatura setată.
În modul de încălzire: ventilatorul de interior funcționează la viteză în 3 trepte sau cu regim silențios în funcție de comparația dintre temperatura ambiantă interioară și temperatura setată.
În modul uscat, cu ventilator: ventilatorul de interior funcționează în modul silențios.
În modul automat: ventilatorul de interior funcționează la modul silențios automat în funcție de modul de răcire real, încălzire sau ventilator.
- Funcția Silențios este disponibilă numai pentru anumite modele.

13 Butonul WiFi

Apăsați pe butonul "WiFi" pentru a porni sau a dezactiva funcția WiFi. Atunci când funcția WiFi este activată, pictograma "WiFi" va fi afișată pe telecomandă; Când aparatul este dezactivat, apăsați simultan pe butoanele "MODE" și "WiFi" timp de 1secundă, modulul WiFi va reveni la setările implicite din fabrică.

- Aceasta funcție este disponibilă numai pentru anumite modele.





14 Buton LIGHT

Apăsați acest buton pentru a dezactiva luminile afișajului pe unitatea interioară ""
Apăsați din nou acest buton pentru a activa lumina. "  "

15 / buton

Apăsați pe acest buton pentru a accesa funcțiile de pornire și oprire pentru sănătate și pentru curățare în starea de funcționare. Apăsați prima dată acest buton pentru a porni funcțiile de curățare;

Prezentarea butoanelor aflate pe telecomandă



Afișaj LCD "  ". Apăsăți butonul pentru a doua oară pentru a porni simultan funcțiile de sănătate și de curățare; Ecranul LCD afișează "  " și "  ". Apăsăți pe acest buton pentru a treia oară pentru a renunța la funcțiile de sănătate și de curățare simultan. Apăsăți butonul pentru a patra oară pentru a activa funcția pentru sănătate; Ecranul LCD afișează "  ". Apăsăți din nou acest buton pentru a repeta operațiunea de mai sus.

- Această funcție este aplicabilă anumitor modele.

16 Butonul TEMP

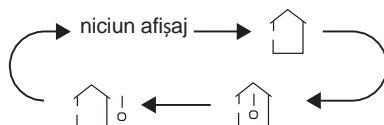
Apăsând acest buton, puteți vedea temperatura setată în interior, temperatura ambientală interioară sau temperatura ambientală exterioară pe afișajul unității interioare. Setarea pe telecomandă este selectată circular, după cum urmează:



- Când selectați "  " sau fără afișaj pe telecomandă, indicatorul de temperatură pentru unitatea interioară afișează temperatura setată.
- Când selectați "  " indicatorul de temperatură de pe unitatea interioară afișează temperatura ambientală din interior.
- Când selectați "  " indicatorul de temperatură de pe unitatea interioară afișează temperatura ambientală din exterior.

Observație:

- Afișajul temperaturii exterioare nu este disponibil pentru unele modele. În acel moment, unitatea din interior primește "  " semnal, în timp ce afișează temperatura setată la interior.
- Temperatura setată se va afișa implicit la pornirea aparatului. Nu există afișaj pe telecomandă.
- Când se selectează afișarea temperaturii ambientale interioare sau exterioare, indicatorul temperaturii interioare afișează temperatura corespunzătoare și se rotește automat la afișarea temperaturii setate după trei sau cinci secunde.

Introducerea funcției pentru butoanele combinate

Funcția de economisire a energiei

În modul încălzire, apăsați simultan tastele "TEMP" și "CLOCK" pentru a porni sau a dezactiva funcția de economisire a energiei. Atunci când funcția de economisire a energiei este pornită, se va afișa mesajul "SE" pe telecomandă, iar aparatul de aer condiționat va regla automat temperatura setată în conformitate cu setările din fabrică pentru a ajunge la cel mai bun efect de economisire a energiei. Apăsăți simultan butoanele "TEMP" și "CLOCK" pentru a ieși din funcția de economisire a energiei.

Observație:

- La funcția de economisire a energiei, viteza ventilatorului este resetată la viteza automată și nu poate fi ajustată.

Introducerea funcției pentru butoanele combinate

- La funcția de economisire a energiei, temperatura setată nu poate fi ajustată. Apăsați butonul "TURBO" și telecomanda nu va trimite semnal.
- Funcția Sleep și funcția de economisire a energiei nu pot funcționa în același timp. Dacă funcția de economisire a energiei a fost setată în modul de răcire, apăsați butonul sleep pentru a anula funcția de economisire a energiei. Dacă funcția sleep a fost setată în modul de răcire, pornirea funcției de economisire a energiei va anula funcția sleep.

8°C funcția de încălzire

În modul de răcire, apăsați simultan butoanele "TEMP" și "CLOCK" pentru a porni sau a dezactiva funcția de economisire a energiei la 8 °C. Când această funcție este pornită, "Ⓢ" și "8°C" va fi afișat pe telecomandă, iar aparatul de aer condiționat va păstra starea de încălzire la 8°C. Apăsați simultan butoanele "TEMP" și "CLOCK" pentru a ieși din funcția de încălzire.

Observație:

- Sub 8 °C funcția de încălzire, viteza ventilatorului este resetată la viteza automată și nu poate fi ajustată.
- Sub 8 °C funcția de încălzire, temperatura setată nu poate fi ajustată. Apăsați pe butonul "TURBO" iar telecomanda nu va trimite semnal.
- Funcția Sleep și funcția de încălzire la 8°C nu pot funcționa în același timp. Dacă 8°C funcția de încălzire a fost setată în modul de răcire, apăsând butonul Sleep va anula funcția de încălzire la 8°C. Dacă funcția sleep a fost setată în modul de răcire, pornirea funcției de încălzire la 8°C va anula funcția sleep.
- La afișarea temperaturii °F, telecomanda va afișa o încălzire de 46 °F.

Funcția de blocare

Apăsați "▲" și "▼" simultan pentru a porni sau a dezactiva funcția de blocare pentru copii. Când funcția de blocare pentru copii este activată, se va afișa pictograma "🔒" pe telecomandă. Dacă acționați telecomanda, pictograma "🔒" va clipi de trei ori fără a trimite semnal către unitate.

Funcția de comutare pentru afișarea temperaturii

Sub starea OFF, apăsați "▼" și butonul "MODE" simultan pentru a comuta afișarea temperaturii între °C și °F.

Ghid de operare

1. După punerea în funcțiune, apăsați pe butonul "ON/OFF" de pe telecomandă pentru a porni aparatul de aer condiționat.
2. Apăsați butonul "MODE" pentru a selecta modul dorit: AUTO, COOL, DRY, FAN, HEAT.
3. Apăsați "▲ sau ▼" pentru a seta temperatura dorită. (Temperatura nu poate fi reglată în modul automat).
4. Apăsați butonul "FAN" pentru a seta viteza necesară a ventilatorului: auto, viteză redusă, viteză redusă medie, viteză medie, viteză medie-mare, viteză mare.
5. Apăsați "🌀" pentru reglarea unghiului de suflare a ventilatorului.

Înlocuirea bateriilor telecomenzii

1. Apăsați partea din spate a telecomenzii marcate cu "🔋", după cum se arată în figură, apoi împingeți capacul cutiei de baterii de-a lungul direcției săgeții.
2. Înlocuiți două baterii uscate de 7 # (AAA 1,5V) și asigurați-vă că poziția polar "+" polar și "-" sunt corecte.
3. Reinstalați carcasa cutiei de baterii.

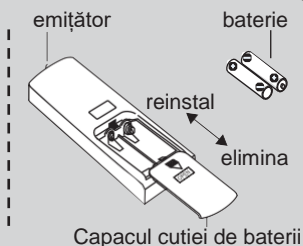

ÎNȘTIINȚARE

- În timpul funcționării, îndreptați transmițătorul de semnal al telecomenzii către fereastra de recepție pe unitatea interioară.
- Distanța dintre transmițătorul de semnal și fereastra de primire nu trebuie să depășească 8 m și nu trebuie să existe obstacole între ele.
- Semnalul poate fi perturbat ușor în încăperea unde există lampă fluorescentă sau telefon mobil; telecomanda trebuie să fie aproape de unitatea interioară în timpul funcționării.
- Înlocuiți bateriile noi ale aceluiași model atunci când este necesară înlocuirea.
- Când nu folosiți telecomanda pentru o perioadă lungă de timp, vă rugăm să scoateți bateriile.
- Dacă afișajul de pe telecomandă este neclar sau nu există afișaj, vă rugăm să înlocuiți bateriile.

Operație de urgență

Dacă se pierde sau se deteriorează telecomanda, folosiți butonul auxiliar pentru a porni sau opri aparatul de aer condiționat. Operațiunea este detaliată după cum urmează: După cum se arată în figură. Deschideți panoul, apăsați pe butonul auxiliar pentru a porni sau a opri aparatul de aer condiționat. Când aparatul de aer condiționat este pornit, acesta va funcționa în modul automat.

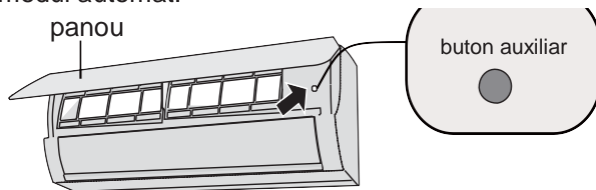

Avertizare:

Utilizați un obiect izolant pentru a apăsa pe butonul auto

Curățare și întreținere

AVERTISMENT

- Opriți aparatul de aer condiționat și deconectați alimentarea înainte de a curăța aparatul de aer condiționat pentru a evita șocurile electrice.
- Nu spălați aparatul de aer condiționat cu apă pentru a evita șocurile electrice.
- Nu folosiți lichid volatil pentru a curăța aparatul de aer condiționat.

Curățați suprafața unității

Când suprafața unității interioare este murdară, se recomandă utilizarea unei cârpe moi sau a unei cârpe ude pentru a o șterge.

ÎNȘTIINȚARE:

- Nu scoateți panoul când îl curățați.

Curățare și întreținere

Curățare filtru

1 Deschideți panoul

Mutați panoul într-un anumit unghi, așa cum se arată în fig.

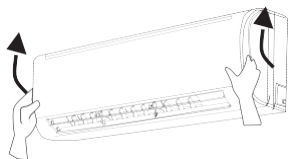

2 Scoateți filtrul

Scoateți filtrul așa cum este indicat în fig.

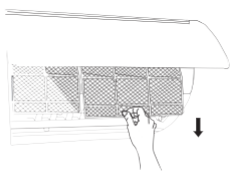

3 Curățați filtrul

Utilizați dispozitivul de colectare a prafului sau apă pentru a curăța filtrul.

Când filtrul este foarte murdar, utilizați apă (sub 45 ° C) pentru a-l curăța și apoi puneți-l într-un loc umbros și rece pentru a se usca.

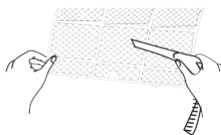

4 Montați filtrul

Instalați filtrul și apoi închideți bine capacul panoului.

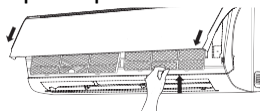

AVERTISMENT

- Filtrul trebuie curățat la fiecare trei luni. Dacă există mult praf în mediul de operare, puteți curăța mai des.
- După îndepărtarea filtrului, nu atingeți aripioarele pentru a nu vă răni.
- Nu utilizați focul sau uscătorul de păr pentru a usca filtrul pentru a evita deformarea sau pericolul de incendiu.

Curățare și întreținere

ÎNȘTIINȚARE: Verificați înainte de utilizare

1. Verificați dacă orificiile de admisie și de evacuare a aerului sunt blocate.
2. Verificați dacă întrerupătorul de aer, ștecherul și priza sunt în stare bună.
3. Verificați dacă filtrul este curat
4. Verificați dacă suportul de montare pentru unitatea exterioară este deteriorat sau corodat. Dacă da, vă rugăm să contactați distribuitorul.
5. Verificați dacă conductele de drenaj sunt deteriorate.

ÎNȘTIINȚARE: Verificați după utilizare

1. Deconectați sursa de alimentare.
2. Curățați filtrul și panoul unității interioare.
3. Verificați dacă suportul de montare pentru unitatea exterioară este deteriorat sau corodat.

Notă pentru recuperare

1. Multe materiale de ambalare sunt materiale reciclabile. Vă rugăm să le aruncați în unitatea de reciclare corespunzătoare.
2. Dacă doriți să aruncați aparatul de aer condiționat, vă rugăm să contactați distribuitorul local sau consultantul de la centrul de service pentru metoda corectă de eliminare.

Analiza defecțiunii

Analiza fenomenelor generale

Verificați elementele de mai jos înainte de a solicita întreținerea. Dacă defecțiunea nu poate fi eliminată, contactați distribuitorul local sau profesioniștii calificați.

Fenomen	Verificați elementele	Soluție
Unitatea interioară nu poate recepționa semnalul de la telecomandă sau telecomanda nu reacționează.	• Dacă a fost afectat grav (cum ar fi electricitatea statică, tensiunea stabilă)?	• Scoateți apoi reintroduceți ștecherul după 3 minute apoi porniți din nou aparatul.
	• Dacă telecomanda este în intervalul de recepție a semnalului?	• Intervalul de recepție a semnalului este de 8 m.
	• Dacă există obstacole?	• Eliminați obstacolele.
	• Dacă telecomanda este îndreptată spre fereastra de recepție?	• Selectați un unghi adecvat și îndreptați telecomanda spre fereastra de recepție a unității interioare.
	• Sensibilitatea telecomenzii este scăzută; afișajul este neclar sau nu există afișaj?	• Verificați bateriile. Dacă puterea bateriilor este prea mică, vă rugăm să le înlocuiți.
	• Nu există afișaj atunci când acționați telecomanda	• Verificați dacă telecomanda pare a fi deteriorată. Dacă da, înlocuiți-o.
	• O sursă de lumină fluorescentă în cameră?	• Apropiati telecomanda de unitatea interioară. • Închideți becul fluorescent și apoi încercați din nou.
Nu este emis aer din unitatea interioară	• Orificiile de admisie sau de evacuare a aerului din	• Eliminați obstacolele.
	• În modul încălzire, temperatura interioară este atinsă pentru a seta	• După ce temperatura va fi setată corespunzător, unitatea interioară nu va mai sufla aer.
	• Modul de încălzire este activat chiar acum?	• Pentru a preveni eliminarea aerului rece, unitatea interioară va fi pornită după o întârziere de câteva minute, ceea ce reprezintă un fenomen normal.

Analiza defecțiunii

Fenomen	Verificați elementele	Soluție
Aerul condiționat nu poate funcționa	• Eroare de alimentare?	• Așteptați până tensiunea revine
	• Conectorul este descărcat?	• Reintroduceți ștecherul.
	• Comutatorul de aer se oprește sau siguranța este arsă?	• Solicitați unui profesionist să înlocuiască comutatorul
	• Cablajul funcționează	• Solicitați să îl înlocuiască.
	• Unitatea a repornit imediat după oprirea funcționării?	• Așteptați timp de 3 minute și apoi porniți din nou aparatul.
	• Dacă setarea funcțională a telecomenzii este corectă?	• Resetați funcția.
Ceață este emisă din priza de aer a unității	• Temperatura și umiditatea interioară sunt ridicate?	• Deoarece aerul din interior este răcit rapid. După un timp, temperatura interioară și umiditatea vor scădea iar ceața va dispărea.
Temperatura setată nu poate fi ajustată	• Temperatura dorită depășește intervalul de temperatură setat?	• Setati intervalul de temperatură: 16°C ~30°C .
Răcire eficientă (de încălzire) nu este corespunzător.	• Tensiunea este prea mică?	• Așteptați până când tensiunea revine la normal.
	• Filtrul este murdar?	• Curățați filtrul
	• Temperatura este setată în intervalul corespunzător?	• Reglați temperatura în intervalul corespunzător.
	• Ușa și fereastra sunt deschise?	• Închideți ușa și fereastra.

Analiza defecțiunii

Fenomen	Verificați elementele	Soluție
Se emană mirosuri	<ul style="list-style-type: none">• Indiferent dacă există o sursă de miros, cum ar fi mobilierul și țigările etc.	<ul style="list-style-type: none">• Eliminați sursa de miros.• Curățați filtrul
Aparatul de aer condiționat funcționează anormal	<ul style="list-style-type: none">• Indiferent dacă există interferențe, cum ar fi tunetul, dispozitivele wireless etc.	<ul style="list-style-type: none">• Deconectați alimentarea, porniți alimentarea și apoi reporniți aparatul.
Zgomot de tip "apă"	<ul style="list-style-type: none">• Aparatul de aer condiționat este pornit sau oprit acum?	<ul style="list-style-type: none">• Zgomotul este sunetul agentului frigorific care curge în interiorul aparatului, ceea ce reprezintă un fenomen normal.
Zgomot de zgâriere	<ul style="list-style-type: none">• Aparatul de aer condiționat este pornit sau oprit acum?	<ul style="list-style-type: none">• Acesta este sunetul de frecare cauzat de expansiunea și/sau contractia panoului sau a altor elemente datorită schimbării temperaturii.

Analiza defecțiunii

Cod de eroare

- Când starea aparatului de aer condiționat este anormală, indicatorul de temperatură pentru unitatea interioară va clipi pentru a afișa codul de eroare corespunzător. Consultați lista de mai jos pentru identificarea codului de eroare.

Cod de eroare	Depanare
E5	Poate fi eliminat după repornirea aparatului. În caz contrar, vă rugăm să contactați profesioniști calificați pentru service
E8	Poate fi eliminat după repornirea aparatului. În caz contrar, vă rugăm să contactați profesioniști calificați pentru service
U8	Poate fi eliminat după repornirea aparatului. În caz contrar, vă rugăm să contactați profesioniști calificați pentru service
H6	Poate fi eliminat după repornirea aparatului. În caz contrar, vă rugăm să contactați profesioniști calificați pentru service
C5	Vă rugăm să contactați profesioniști calificați pentru service
F0	Vă rugăm să contactați profesioniști calificați pentru service
F1	Vă rugăm să contactați profesioniști calificați pentru service
F2	Vă rugăm să contactați profesioniști calificați pentru service
H3	Poate fi eliminat după repornirea aparatului. În caz contrar, vă rugăm să contactați profesioniști calificați pentru service
E1	Poate fi eliminat după repornirea aparatului. În caz contrar, vă rugăm să contactați profesioniști calificați pentru service
E6	Poate fi eliminat după repornirea aparatului. În caz contrar, vă rugăm să contactați profesioniști calificați pentru service

Observație: Dacă există alte coduri de eroare, contactați profesioniști calificați pentru service.



AVERTIZARE

- Când apare fenomenul de mai jos, vă rugăm să opriți aparatul de aer condiționat și să opriți alimentarea imediat și apoi să contactați distribuitorul sau profesioniștii calificați pentru service.
 - Cablul de alimentare se supraîncălzește sau este deteriorat.
 - Există un sunet anormal în timpul funcționării.
 - Comutatorul de aer se declanșează frecvent.
 - Aparatul de aer condiționat emană miros de ars.
 - Unitatea interioară prezintă scurgeri.
- Nu reparați sau remontați singur aparatul de aer condiționat.
- Dacă aparatul de aer condiționat funcționează în condiții anormale, pot apărea defecțiuni, șocuri electrice sau pericol de incendiu

S

Cerință de calificare pentru persoana care face instalarea și întreținerea

- Toate persoanele care lucrează în sistemul de refrigerare trebuie să aibă certificarea valabilă acordată de organizația autoritară și calificarea pentru tratarea sistemului de refrigerare recunoscut de această industrie. Dacă este nevoie de alți tehnicieni pentru întreținerea și repararea aparatului, aceștia trebuie supravegheați de persoana care deține calificarea pentru utilizarea agentului frigorific inflamabil.
- Acesta poate fi reparat numai prin metoda sugerată de producătorul echipamentului.

Note de instalare

- Nu se permite utilizarea aparatului de aer condiționat într-o încăpere cu foc (cum ar fi sursa de foc, încăpere unde se lucrează cu gaz de mină, dispozitiv de încălzire în funcțiune)
- Nu este permisă găurirea sau arderea conductei de conectare.
- Aparatul de aer condiționat trebuie instalat într-o încăpere mai mare decât suprafața minimă. Suprafața minimă a camerei este afișată pe plăcuța de identificare sau în următorul tabel a.
- Este necesară efectuarea testului de scurgere după instalare.

tabelul a - Suprafața minimă a camerei (m²)

	Cantitatea de încărcare (kg)	≤1,2	1,3	1,4	1,5	1,6	1,7	1,8	1,9	2	2,1	2,2	2,3	2,4	2,5
Suprafața minimă a camerei (m ²)	amplasarea pe podea	/	14,5	16,8	19,3	22	24,8	27,8	31	34,3	37,8	41,5	45,4	49,4	53,6
	montat pe geam	/	5,2	6,1	7	7,9	8,9	10	11,2	12,4	13,6	15	16,3	17,8	19,3
	montat pe perete	/	1,6	1,9	2,1	2,4	2,8	3,1	3,4	3,8	4,2	4,6	5	5,5	6
	montat pe plafon	/	1,1	1,3	1,4	1,6	1,8	2,1	2,3	2,6	2,8	3,1	3,4	3,7	4

Note de întreținere

- Verificați dacă zona de întreținere sau suprafața camerei respectă cerințele plăcuței de identificare.
 - Este permisă utilizarea numai în încăperile care respectă cerințele plăcuței de identificare.
- Verificați dacă zona de întreținere este bine ventilată.
 - Starea de ventilație continuă trebuie menținută în timpul procesului de funcționare. Verificați dacă există sursă de incendiu sau sursă potențială de incendiu în zona de întreținere.
 - Flacăra deschisă este interzisă în zona de întreținere; iar placa de avertizare "fumatul interzis" trebuie afișată la vedere.
- Verificați dacă marca aparatului este în stare bună.
 - Înlocuiți semnul de avertizare vag sau deteriorat.

Sudura

- Dacă trebuie să tăiați sau să sudați conductele din sistemul de agent frigorific în procesul de întreținere, urmați pașii de mai jos:

Funcționarea în siguranță a agentului frigorific

- a. Opreți aparatul și întrerupeți alimentarea
 - b. Eliminați agentul frigorific
 - c. Efectuați vacuumarea
 - d. Curățați-l cu gaz N2
 - e. Tăierea sau sudarea
 - f. Reveniți la sediul de service pentru sudură
- Agentul frigorific trebuie reciclat în rezervorul de stocare specializat.
 - Asigurați-vă că în apropierea orificiului de evacuare al pompei de vid nu există nicio flacăra deschisă și zona este bine ventilată.

Umplerea agentului frigorific

- Utilizați aparatele de umplere cu agent frigorific specializate pentru R32. Asigurați-vă că tipurile diferite de agent frigorific nu se vor amesteca între ele.
- Rezervorul de agent frigorific trebuie ținut în poziție verticală în momentul încărcării agentului frigorific. Lipiți eticheta pe sistem după ce ați terminat umplerea (sau dacă nu ați terminat). Nu supraîncărcați.
- După terminarea umplerii, efectuați detectarea scurgerilor înainte de a începe testul; un alt moment de detectare a scurgerilor ar trebui să se facă atunci când este eliminat.

Instrucțiuni de siguranță pentru transport și depozitare

- Vă rugăm să folosiți detectorul de gaze inflamabile pentru verificare înainte de descărcarea și deschiderea recipientului.
- Nicio sursă de foc și de fum.
- Conform regulilor și legilor locale.

Diagrama dimensională a instalării

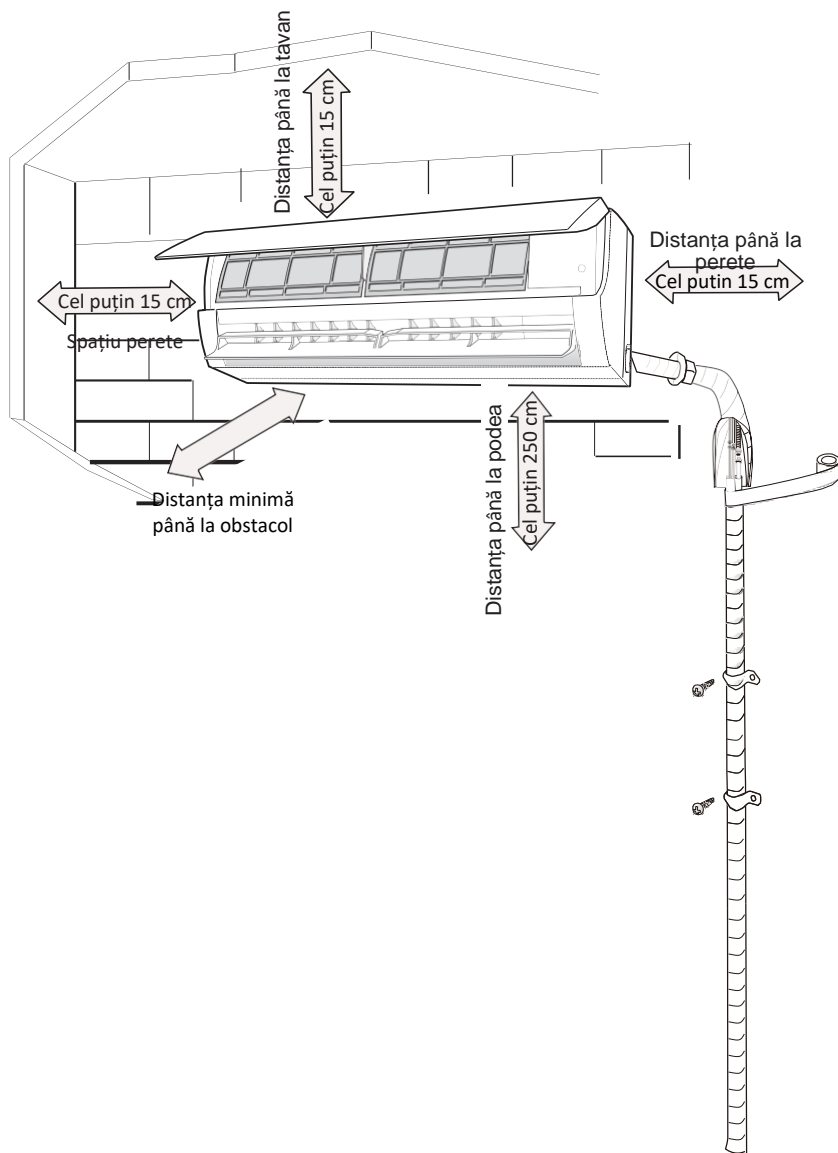

Pentru a asigura siguranța, vă rugăm să țineți cont de următoarele măsuri de precauție.

Avertisment

- **Atunci când instalați sau mutați aparatul, asigurați-vă că circuitul agentului frigorific nu conține aer sau alte substanțe decât agentul frigorific specificat.** Orice prezență de aer sau altă substanță străină în circuitul agentului frigorific va determina o creștere a presiunii în sistem sau o defectare a compresorului, care va duce la răniri.
- **Când instalați sau mutați aparatul, nu încărcați agentul frigorific care nu corespunde cu cel indicat pe plăcuța de identificare sau agentul frigorific necalificat.** În caz contrar, poate provoca o funcționare anormală, o acțiune greșită, defectiuni mecanice sau chiar un accident în serie privind siguranța.
- **Atunci când agentul frigorific trebuie recuperat în timpul relocării sau reparării aparatului, asigurați-vă că aparatul funcționează în modul de răcire.** Apoi, închideți complet supapa pe partea de presiune înaltă (supapă de lichid). După 30-40 secunde, închideți complet supapa pe partea de presiune scăzută (supapă de gaz) opriți imediat aparatul și deconectați alimentarea. **Rețineți că timpul pentru recuperarea agentului frigorific nu trebuie să depășească 1 minut.** Dacă recuperarea agentului frigorific necesită prea mult timp, aerul poate fi aspirat și poate provoca o creștere a presiunii sau o ruptură a compresorului, care poate duce la răniri.
- **După recuperarea agentului frigorific, asigurați-vă că robinetul de lichid și robinetul de gaz sunt complet închise și că alimentarea este deconectată înainte de a scoate furtunile de conectare.** Dacă compresorul începe să funcționeze atunci când supapa de oprire este deschisă și tubulatura de conectare nu este încă conectată, aerul va fi aspirat și va cauza o creștere a presiunii sau o ruptură a compresorului, ceea ce va duce la răniri.
- **Când instalați unitatea, asigurați-vă că țevile de legătură sunt conectate în siguranță înainte de începerea funcționării compresorului.** Dacă compresorul începe să funcționeze atunci când robinetul este deschis și țeava nu este încă conectată, aerul va fi aspirat și va cauza o creștere a presiunii sau o ruptură a compresorului, ceea ce va duce la răniri.
- **Este interzisă instalarea aparatului în locul în care se poate degaja gaz coroziv sau gaz inflamabil.** Dacă în interiorul unde s-a montat aparatul s-au scurs gaze, pot avea loc explozii și alte accidente.
- **Nu utilizați cabluri de prelungire pentru conexiuni electrice. Dacă firul electric nu este suficient de lung, vă rugăm să contactați un centru local de service autorizat și solicitați un cablu electric adecvat.** Conexiunile necorespunzătoare pot provoca șoc electric sau incendiu.
- **Utilizați tipurile de cabluri specificate pentru conexiuni electrice între unitățile interioare și cele exterioare. Strângeți ferm cablurile astfel încât bornele acestora să nu primească solicitări externe.** Firele electrice cu capacitate insuficientă, conexiuni greșite ale cablurilor și terminale de sârmă nesigure pot provoca șocuri electrice sau incendii.

Instrumente pentru instalare

1 Contor de nivel	2 Șurubelniță	3 Rotopercutor
4 Burghiu	5 Set lărgitoare țevă	6 Cheie dinamometrică
7 Cheie fixă	8 Cuțit tăiere conducte	9 Detector de scurgeri
10 Pompă de vid	11 Baterie manometre	12 Aparat măsura și control
13 Set chei imbus	14 Instrumente măsurare a lungimi	

Note:

- Vă rugăm să contactați agentul local pentru instalare
- Nu utilizați cablul de alimentare necalificat

Selectarea locației de instalare

Cerință de bază

Instalarea aparatului în următoarele locuri poate duce la defecțiuni. Dacă acest lucru nu poate fi evitat, vă rugăm să consultați distribuitorul local:

1. Locul cu surse puternice de căldură, vapori, gaze inflamabile sau explozive sau obiecte volatile răspândite în aer.
2. Locul cu dispozitive de înaltă frecvență (cum ar fi mașinile de sudură, echipamente medicale).
3. Locul în apropierea zonei de coastă.
4. Locul cu petrol sau gaze răspândite în aer.
5. Locul cu gaz sulfurat.
6. Alte locuri cu circumstanțe deosebite.
7. Aparatul nu trebuie instalat în spălătorii.
8. Nu este permisă instalarea pe structură de bază instabilă sau mobilă (cum ar fi utilajele) sau în mediul coroziv (cum ar fi fabrica de produse chimice).

Unitatea de interior

1. Nu trebuie să existe nicio obstrucție în apropierea orificiului de admisie a aerului.
 2. Selectați o locație unde apa de condens poate fi dispersată cu ușurință și nu va afecta alte persoane.
 3. Selectați o locație convenabilă pentru a conecta unitatea exterioară și în apropierea prizei de alimentare.
 4. Selectați o locație care nu este accesibilă copiilor.
 5. Locul de amplasare ar trebui să poată rezista la greutatea unității interioare și să nu amplifice zgomotul și vibrațiile.
 6. Aparatul trebuie instalat la 2,5 m deasupra podelei.
 7. Nu instalați unitatea interioară chiar deasupra aparatelor electrice.
- Vă rugăm să faceți tot posibilul pentru a-l ține la distanță de sursa de lumina fluorescentă.

Cerințe pentru conexiunea electrică

Măsurile de siguranță

1. Trebuie să respectați reglementările de siguranță electrică la instalarea unității.
2. Conform reglementărilor locale de siguranță, utilizați un circuit de alimentare corespunzător și un comutator de aer.
3. Asigurați-vă că sursa de alimentare corespunde cerințelor aparatului de aer condiționat. Sursa de alimentare instabilă sau cablajul necorespunzător pot provoca defecțiuni. Instalați cablurile de alimentare corespunzătoare înainte de a utiliza aparatul de aer condiționat.
4. Conectați corespunzător firul sub tensiune, firul neutru și firul de împământare al prizei de alimentare.
5. Asigurați-vă că întrerupeți alimentarea cu energie electrică înainte de a efectua orice lucrare legată de electricitate și siguranță. Pentru modelele cu ștecher de alimentare, asigurați-vă că ștecherul este accesibil după instalare.
6. Nu alimentați cu energie înainte de a termina instalarea.
7. Dacă cablul de alimentare este deteriorat, acesta trebuie înlocuit de producător, de agentul său de service sau de persoane calificate în mod similar, pentru a evita pericolul.
8. Temperatura circuitului de agent frigorific va fi ridicată, vă rugăm să țineți cablul de interconectare departe de tubul de cupru.
9. Aparatul trebuie instalat în conformitate cu reglementările naționale privind cablarea.
10. Aparatul trebuie instalat, operat și depozitat într-o încăpere cu o suprafață mai mare de $X \text{ m}^2$. (Consultați tabelul "a" din secțiunea "Operarea în siguranță a Agentului Frigorific Inflamabil" pentru Spațiul X.)

Rețineți că aparatul este umplut cu gaze inflamabile R32. Tratatamentul necorespunzător al aparatului implică riscul unor daune grave asupra oamenilor și materialelor. Detaliile referitoare la acest agent frigorific veți găsi în capitolul "agent frigorific".



Regula de împământare

1. Aparatul de aer condiționat este aparatul electric de primă clasă. Acesta trebuie să fie bine împământat cu un dispozitiv specializat de împământare de către un profesionist. Vă rugăm să vă asigurați că acesta este întotdeauna împământat corespunzător, în caz contrar poate provoca șocuri electrice.
2. Firul galben-verzui din aparatul de aer condiționat este un fir de împământare, care nu poate fi utilizat în alte scopuri.
3. Rezistența de împământare trebuie să respecte reglementările naționale privind siguranța electrică.
4. Aparatul trebuie să fie poziționat astfel încât ștecherul să fie accesibil.
5. Un întrerupător de deconectare cu puls-sonic care are un separator de contact de cel puțin 3 mm în toate pulsurile, trebuie conectat în cabluri fixe.

Instalarea unității interioare

Pasul unu: alegerea locației de instalare

Recomandați locația de instalare clientului și apoi confirmați-o cu clientul.

Pasul doi: instalați cadrul de montare pe perete

- Așezați cadrul de montare pe perete; reglați-l în poziție orizontală cu contorul de nivel și apoi îndreptați găurile de fixare a șuruburilor de pe perete.
- Găuriți orificiile de fixare a șuruburilor pe perete cu burghiul de impact (specificația capului de găurit trebuie să fie aceeași cu cea a particulelor de expansiune din plastic) și apoi umpleți particulele de expansiune din plastic în găuri. Fixați cadrul de montare pe perete cu ajutorul șuruburilor (ST4.2X25TA) și apoi verificați dacă cadrul este bine fixat trăgând de acesta. În cazul în care plasticul

Pasul trei: deschideți orificiul tubulaturii

- Alegeți poziția orificiului tubulaturii în funcție de direcția țevii de evacuare. Poziția orificiului tubulaturii trebuie să fie puțin mai jos decât cadrul montat pe perete, prezentat mai jos.

ACC:

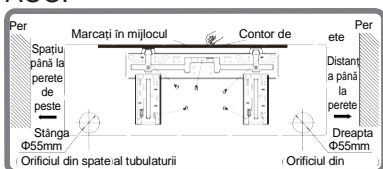

ACD:

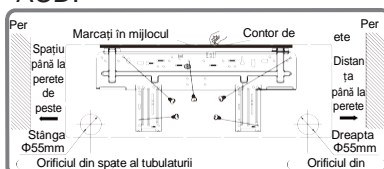

ACE:

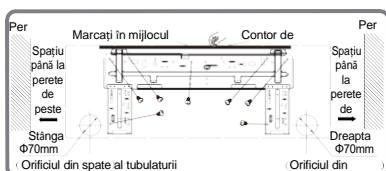

Instalarea unității interioare

Observație:

- Acordați atenție prevenirii prafului și luați măsuri de siguranță corespunzătoare când deschideți orificiul.
- Particulele de expansiune din plastic nu sunt furnizate și trebuie cumpărate individual.

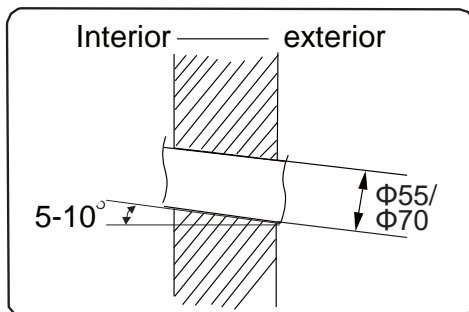

Pasul patru: conducta de evacuare

1. Conducta poate fi condusă în direcția dreapta, spre dreapta în spate, spre stânga, spre stânga în spate.

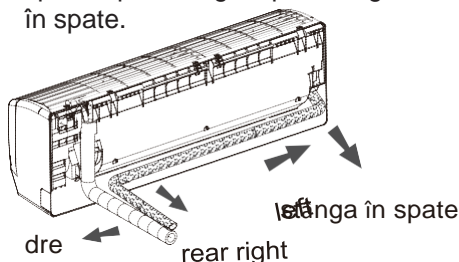

2. Când selectați conducerea conductei din stânga sau din dreapta, vă rugăm să tăiați orificiul corespunzător din partea inferioară.

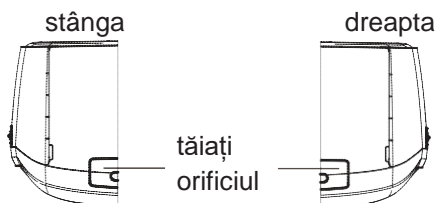

Pasul cinci: conectați țevile de legătură

1. Îndreptați îmbinarea țevilor de legătură la deschizătura corespunzătoare.

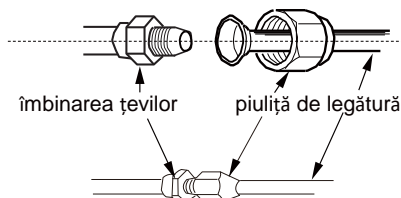

2. Strângeți strâns piulița cu mâna.

3. Reglați forța dinamică conform specificațiilor de pe pagina următoare. Așezați cheia deschisă la capăt pe îmbinarea conductei și puneți cheia dinamică pe piulița de legătură. Strângeți piulița de legătură cu cheia dinamică.

Instalarea unității interioare

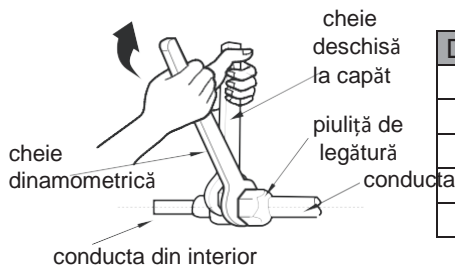

Diametrul piuliței	Cuplul de strângere
Φ 6	15~20
Φ 9.52	30~40
Φ 12	45~55
Φ 16	60~65
Φ 19	70~75

4. Înfășurați conducta interioară și îmbinarea conductei de legătură cu conducta izolatoare și apoi împachetați-o cu bandă.

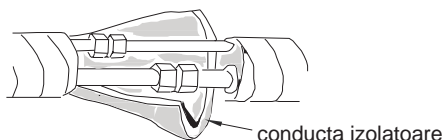

Pasul șase: instalați furtunul de scurgere

1. Conectați furtunul de scurgere la conducta de evacuare a unității interioare.

2. Fixați îmbinarea cu bandă.

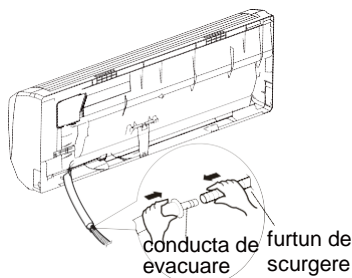
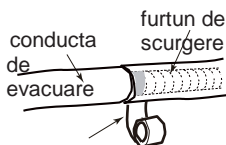

Observație:

- Izolați furtunul de scurgere din interior pentru a preveni condensarea

bandă

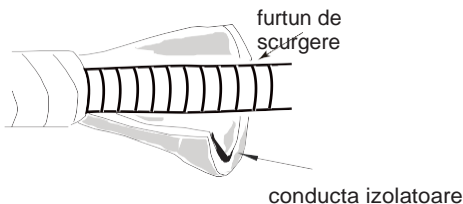

Pasul șapte: conectați firul din unitatea interioară

1. Deschideți panoul îndepărtați șuruburile și scoateți capacul ce acoperă zona de conexiuni electrice.

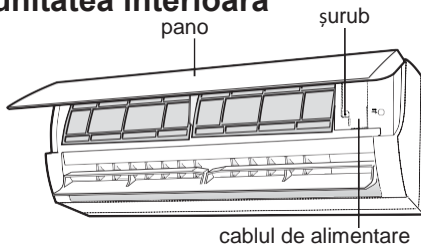

Instalarea unității interioare

- Asigurați-vă că firul de conectare electrică trece prin gaura transversală a cablului din partea din spate a unității interioare și apoi trageți-l în afară din partea frontală.

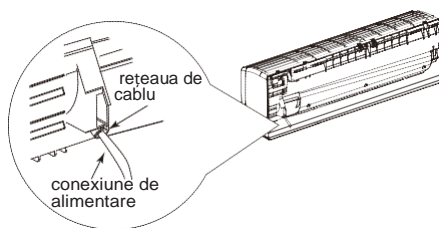

- Efectuați conexiunile electrice respectând codul culorilor.

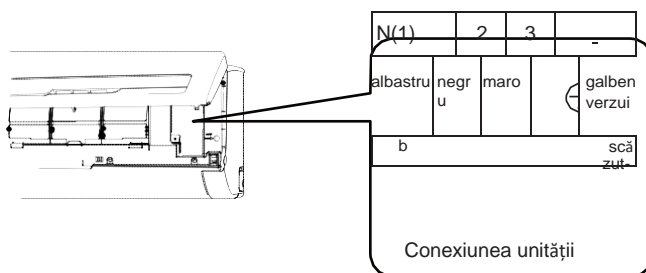

Notă: Placa de cabluri este doar pentru referință, vă rugăm să o consultați pe cea reală.

- Puneți capacul cablului înapoi și apoi strângeți șurubul.
- Închideți panoul.

Observație:

- Toate cablurile unității interioare și unității exterioare trebuie conectate de către un profesionist.
- Dacă lungimea cablului de alimentare este insuficientă, vă rugăm să contactați furnizorul pentru unul nou. Evitați să extindeți firul singur.
- Pentru aparatul de aer condiționat cu ștecher, ștecherul trebuie să fie accesibil după finalizarea instalării.
- Pentru aparatul de aer condiționat fără ștecher, trebuie instalat un comutator.

Instalarea unității interioare

Pasul opt: fixați conducta

1. Fixați conducta de conectare, cablul de alimentare și furtunul de evacuare cu bandă.

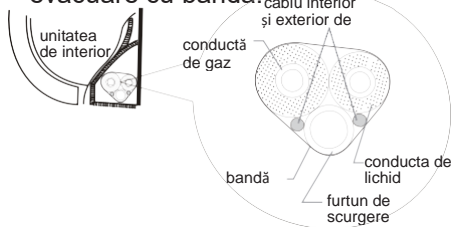

2. Respectați o anumită lungime a furtunului de scurgere și a cablului de alimentare pentru a le instala atunci când le fixați. Când se leagă într-un anumit fel, separați alimentarea interioară și apoi separați furtunul de evacuare.

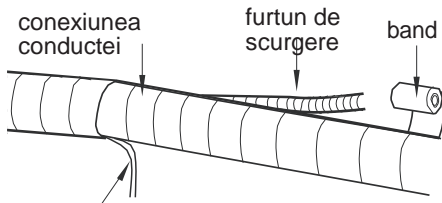

cablu de alimentare interior

3. Fixați-le în mod egal.
4. Conducta de lichid și conducta de gaz trebuie legate separat la capăt.

Observație:

- Cablul de alimentare și firul de comandă nu pot fi încrucișate sau înfășurate.
- Furtunul de evacuare trebuie legat la partea inferioară.

Pasul 9: suspențați unitatea interioară

1. Puneți conductele legate în conducta de perete și apoi introduceți-le prin orificiul de perete.
2. Fixați unitatea interioară pe cadrul de montare pe perete.
3. Umpleți spațiul dintre conducte și orificiul de perete cu gumă de etanșare.
4. Fixați conducta de perete.
5. Verificați dacă unitatea interioară este instalată corect și închisă pe perete.

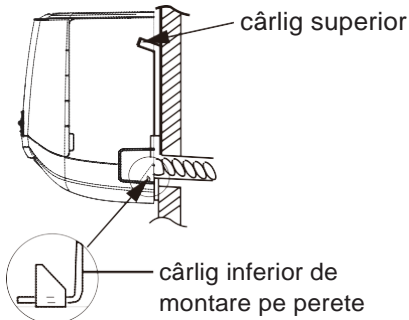
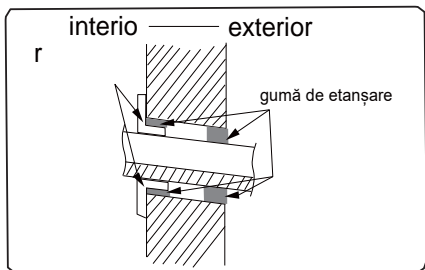

Observație:

- Nu îndoiți prea mult furtunul de evacuare pentru a preveni blocarea.

Verificarea în urma instalării

- Verificați următoarele cerințe după terminarea instalării

Elementele care trebuie verificate	Posibile defecțiuni
Aparatul a fost instalat ferm?	Aparatul poate să cadă, să se zguduie sau să emită sunete.
Ați făcut testul de scurgere a agentului frigorific?	Poate provoca o capacitate insuficientă de răcire (încălzire).
Este suficientă izolația termică a conductei?	Poate cauza condens și picături de apă.
Este apa bine drenată?	Poate cauza condens și picături de apă.
Este tensiunea sursei de alimentare în conformitate cu tensiunea marcată pe plăcuța de identificare?	Poate cauza defecțiuni sau deteriorarea pieselor.
Cablul electric și conducta sunt instalate corect?	Poate cauza defecțiuni sau deteriorarea pieselor.
Unitatea este împământată în siguranță?	Poate provoca scurgere electrică.
Cablul de alimentare respectă caietul de sarcini?	Poate cauza defecțiuni sau deteriorarea pieselor.
Există vreo obstrucție în orificiul de admisie și evacuare a aerului?	Poate provoca o capacitate insuficientă de răcire (încălzire).
Praful și mărunțișurile produse în timpul instalării sunt îndepărtate?	Poate cauza defecțiuni sau deteriorarea pieselor.
Supapa de gaz și supapa de lichid a conductei de conectare sunt deschise complet?	Poate provoca o capacitate insuficientă de răcire (încălzire).
Este acoperit orificiul tubulaturii de intrare și ieșire?	Poate provoca o capacitate răcire insuficientă sau pierderi de energie electrică.

Operația de testare

1. Pregătirea operației de testare

- Clientul aprobă aparatul de aer condiționat.
- Specificați clientului notele importante pentru aparatul de aer condiționat.

2. Metoda operației de testare

- Porniți alimentarea electrică, apăsați pe butonul ON/OFF de pe telecomandă pentru a porni funcționarea.
- Apăsați pe butonul MODE pentru a selecta AUTO, COOL, DRY, FAN și HEAT pentru a verifica dacă operarea este normală sau nu.
- Dacă temperatura ambiantă este mai mică de 16 °C, aparatul de aer condiționat nu poate începe răcirea.

Configurarea conductei de conectare

1. Lungimea standard a conductei de conectare

- 5m, 7.5m, 8m.

2. Lungimea minimă a conductei de conectare

Pentru unitatea cu conductă standard de conectare de 5 m, nu există nicio limitare pentru lungimea minimă a conductei de conectare. Pentru unitatea cu conductă standard de conectare de 7,5m și 8m, lungimea minimă a țevii de conectare este de 3m.

3. Lungimea maximă a conductei de conectare

Fila 1 Lungimea maximă a conductei de conectare

Unitate: m

capacitate	Lungimea maximă a conductei de conectare
5000Btu/h (1465W)	15
7000Btu/h (2051W)	15
9000Btu/h (2637W)	15
12000Btu/h (3516W)	20
18000Btu/h (5274W)	25

capacitate	Lungimea maximă a conductei de conectare
24000Btu/h (7032W)	25
28000Btu/h (8204W)	30
36000Btu/h (10548W)	30
42000Btu/h (12306W)	30
48000Btu/h (14064W)	30

4. Metoda de calcul a uleiului agentului frigorific suplimentar și a cantității de încărcare a agentului frigorific după prelungirea conductei de conectare

După ce lungimea conductei de conectare este prelungită cu 10 metri pe baza lungimii standard, trebuie să adăugați 5 ml ulei de agent frigorific pentru fiecare 5 m suplimentari de conductă de conectare.

Metoda de calcul a cantității suplimentare de încărcare a agentului frigorific (pe baza conductei de lichid):

- (1) Cantitate suplimentară de încărcare a agentului frigorific = lungimea prelungită a conductei de lichid × cantitatea suplimentară de încărcare a agentului frigorific pe metru
- (2) În funcție de lungimea conductei standard, adăugați agentul frigorific în conformitate cu cerințele prezentate în tabel. Cantitatea suplimentară de încărcare a agentului frigorific pe metru este diferită în funcție de diametrul conductei de lichid. A se vedea pagina 2.

Configurarea conductei de conectare

Pagina 2. Valoare suplimentară de încărcare a agentului frigorific pentru R32

Diametrul conductei de conectare mm		Funcționarea accelerată a unității de interior	Funcționarea accelerată a unității de exterior	
Conducta de lichid	Conducta de gaz	Numai răcire, răcire și încălzire (g / m)	Numai răcire (g / m)	răcire și încălzire (g / m)
Φ6	Φ9,5 sau Φ12	16	12	16
Φ6 sau Φ9,5	Φ16 sau Φ19	40	12	40
Φ12	Φ19 sau Φ22,2	80	24	96
Φ16	Φ25,4 sau Φ31,8	136	48	96
Φ19	–	200	200	200
Φ22,2	–	280	280	280

Observație: Valoarea suplimentară de încărcare a agentului frigorific din fișa 2 este valoarea recomandată, nu este obligatorie.

Metoda de extindere a conductei

Observație:

Expansiunea necorespunzătoare a conductei este cauza principală a scurgerilor de agent frigorific. Extindeți conducta respectând următorii pași:

A: Tăiați conducta

- Confirmați lungimea conductei în funcție de distanța dintre unitatea interioară și unitatea exterioară.
- Tăiați conducta necesară cu dispozitivul de tăiere a conductei..

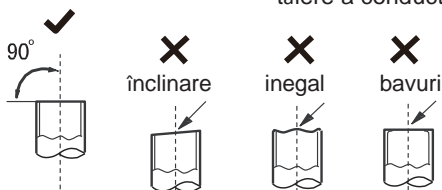

B: Eliminați bavurile

- Îndepărtați bavurile cu debavuratorul și împiedicați bavurile să intre în conductă.

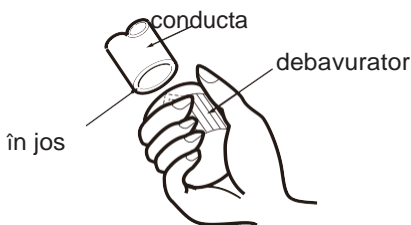

C: Fixați izolația pe conductă

D: Fixați piulița de legătură

- Se introduce piulița pe țevă.

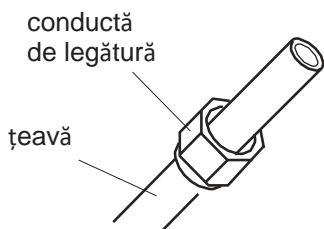

E: Lărgirea capătului țevii

- Lărgiți țeava cu menghina.

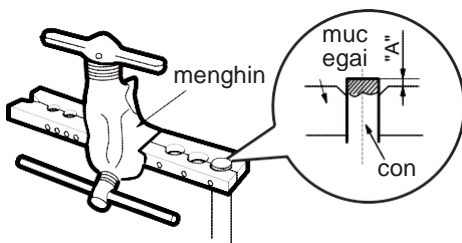

Observație:

- "A" este diferit în funcție de diametru, vă rugăm să consultați foaia de mai jos:

Diametrul exterior (mm)	A(mm)	
	Max	Min
Φ6 - 6,35(1/4")	1,3	0,7
Φ9,52(3/8")	1,6	1,0
Φ12-12,7(1/2")	1,8	1,0
Φ15,8-16(5/8")	2,4	2,2

F: Inspecție

- Verificați calitatea orificiului lărgit. Dacă există vreun defect, lărgiți din nou orificiul în conformitate cu pașii de mai sus.

suprafața netedă

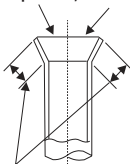

lungime necorespunzătoare



lungimea este egală

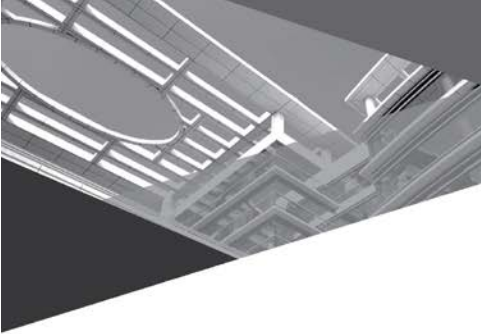

GREE ELECTRIC APPLIANCES, INC. DIN ZHUHAI

Adresa: West Jinji Rd, Qianshan, Zhuhai, Guangdong, China,
519070 Tel: (+86-756) 8522218



600005060453