

MOD.
LV1700

solac



LIMPIA VAPOR

INSTRUCCIONES DE USO

STEAM CLEANER

INSTRUCTIONS FOR USE

NETTOYEUR VAPEUR

MODE D'EMPLOI

ELEKTRISCHES HEIZKISSEN

GEBRAUCHSANLEITUNG

MÁQUINA DE LIMPEZA A VAPOR

INSTRUÇÕES DE USO

PULTRICE A VAPORE

ISTRUZIONI PER L'USO

STOMREINIGER

GEBRUIKSAANWIJZING

PARNÍ ČISTIČ

NÁVOD K POUZITÍ

MYJKA PAROWA

INSTRUKCJA OBSŁUGI

PARNÝ ČISTIČ

NÁVOD NA POUŽITIE

ПАРОСТРУЙКА ЗА ПОЧИСТВАНЕ

ИНСТРУКЦИЯ ЗА УПОТРЕБА

APARAT DE CURĂȚAT CU ABURI

ISTRUCȚIUNI DE UTILIZARE

ةيبرعلا
تاميلعت

Solac is a registered Trade Mark



Fig. 1

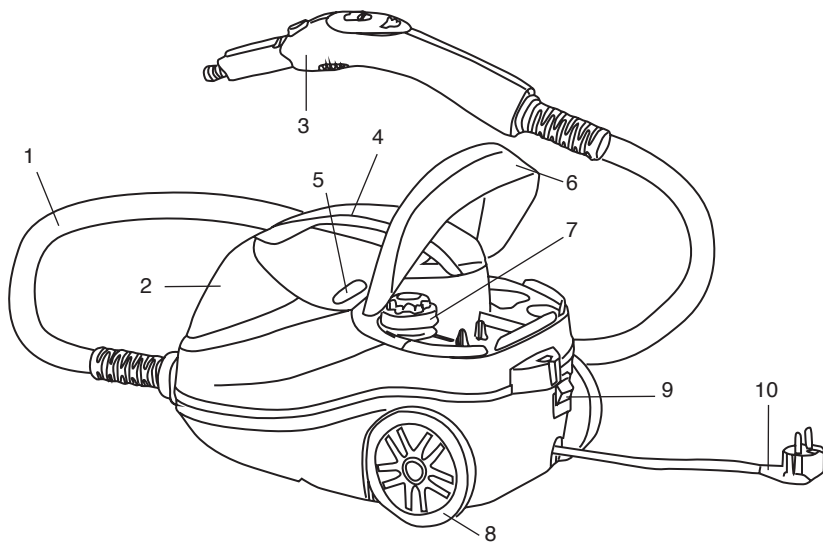

Fig. 2

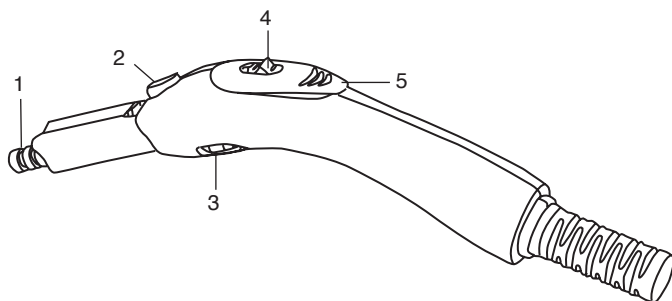

Fig. 3

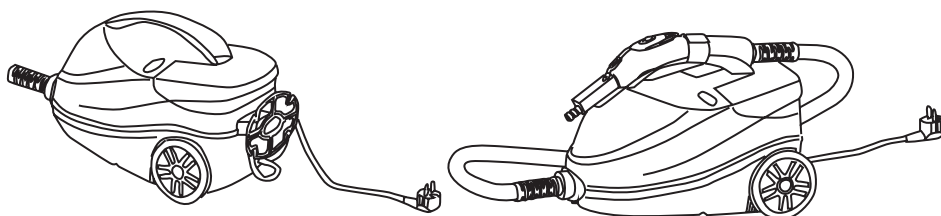

Fig. 4

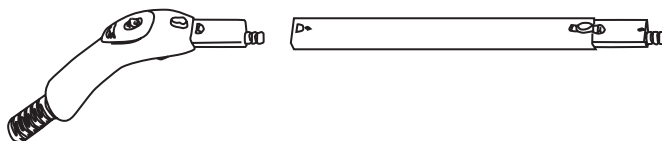



Fig. 5

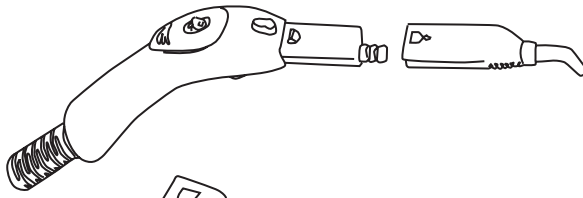

Fig. 6

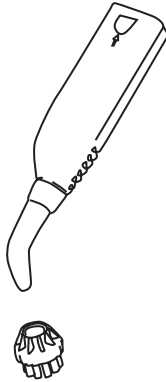

Fig. 7

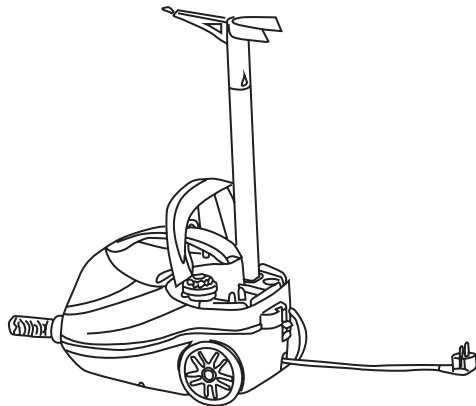

Fig. 8

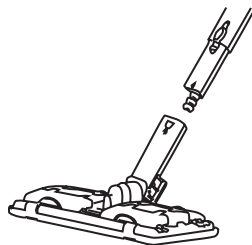
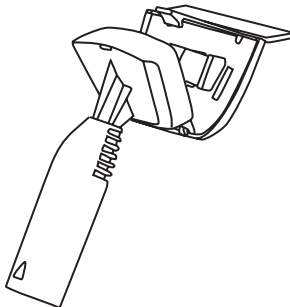
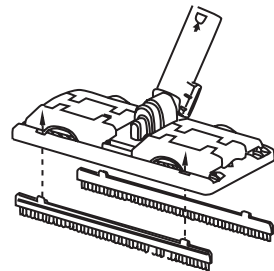

Fig. 9







Distinguido cliente:

Le agradecemos que se haya decidido por la compra de un producto de la marca SOLAC.

Su tecnología, diseño y funcionalidad, junto con el hecho de superar las más estrictas normas de calidad le comportarán total satisfacción durante mucho tiempo.

 Leer atentamente este folleto de instrucciones antes de poner el aparato en marcha y guardarlo para posteriores consultas. La no observación y cumplimiento de estas instrucciones pueden comportar como resultado un accidente.

CONSEJOS Y ADVERTENCIAS DE SEGURIDAD

- Usar siempre el aparato bajo vigilancia.
- Este aparato no debe ser usado por niños.
- Este aparato pueden utilizarlo personas con capacidades físicas, sensoriales o mentales reducidas o falta de experiencia y conocimiento, si se les ha dado la supervisión o formación apropiadas respecto al uso del aparato de una manera segura y comprenden los peligros que implica.
- Mantener el aparato y su conexión de red fuera del alcance de los niños.
- Este aparato no es un juguete. Los niños deben estar bajo vigilancia para asegurar que no jueguen con el aparato.
- El vapor no debe dirigirse hacia equipos que contengan partes eléctricas, como el interior de hornos.
- No utilizar el aparato si ha caído, si hay señales visibles de daños, o si existe fuga.
- No usar en piscinas que contengan agua.
- Desenchufar el aparato de la red cuando no se use y antes de realizar cualquier operación de limpieza, mantenimiento o llenado.
- El orificio de llenado de agua no debe ser abierto durante el funcionamiento.
- No forzar la apertura del tapón de seguridad, asegúrese de que el aparato esté completamente despresurizado antes de proceder a su apertura.
- La temperatura de las superficies accesibles puede ser elevada cuando el aparato está en funcionamiento.
- Si la conexión red está dañada, debe ser substituida, llevar el aparato a un Servicio de Asistencia Técnica autorizado. Con el fin de evitar un peligro, no intente desmontarlo o repararlo por sí mismo.
-  Este símbolo significa que existe el peligro de quemaduras
- Antes de conectar el aparato a la red, verificar que el voltaje indicado en la placa de caracte-





rísticas coincide con el voltaje de red.

- Conectar el aparato a una base de toma de corriente provista de toma de tierra y que soporte 16 amperios.
- La clavija del aparato debe coincidir con la base eléctrica de la toma de corriente. Nunca modificar la clavija. No usar adaptadores de clavija.
- Verificar que al superficie a limpiar puede ser tratada con vapor.
- El aparato debe utilizarse y colocarse sobre una superficie plana y estable.
- No colocar objetos encima del aparato que puedan impedir el buen funcionamiento de la/s válvula/s de seguridad del aparato.
- No usar el aparato asociado a un programador, temporizador u otro dispositivo que conecte el aparato automáticamente.
- No utilizar el aparato con el cable eléctrico o la clavija dañada.
- Si alguna de las envolventes del aparato se rompe, desconectar inmediatamente el aparato de la red para evitar la posibilidad de sufrir un choque eléctrico.
- No forzar el cable eléctrico de conexión. Nunca usar el cable eléctrico para levantar, transportar o desenchufar el aparato.
- Verificar el estado del cable eléctrico de conexión. Los cables dañados o enredados aumentan el riesgo de choque eléctrico.
- No utilizar ni guardar el aparato a la intemperie.
- No exponer el aparato a la lluvia o condiciones de humedad. El agua que entre en el aparato aumentará el riesgo de choque eléctrico.
- No tocar la clavija de conexión con las manos mojadas.

ESTRUCTURA DE LA UNIDAD (FIG.1)

- 1 Tubo
- 2 Unidad
- 3 Pistola de vapor
- 4 Asa
- 5 Luz
- 6 Tapa
- 7 Válvula de seguridad
- 8 Ruedas
- 9 Interruptor de encendido
- 10 Enchufe

PISTOLA DE VAPOR (FIG. 2)

- 1 Boquilla de vapor

- 2 Cierre de los accesorios
- 3 Regulador de vapor
- 4 Bloqueo de seguridad
- 5 Boton de vapor

UTILIZACIÓN Y CUIDADOS:

- Antes de cada uso, desenrollar completamente el cable de alimentación del aparato.
- No usar el aparato si sus accesorios no están debidamente acoplados.
- No poner el aparato en marcha sin agua.
- No usar el aparato si su dispositivo de puesta en marcha/paro no funciona.
- No desplazar el aparato tirando del cable eléctrico de conexión o de la manguera.
- Hacer uso del asa/s para coger o transportar el aparato.
- No utilizar el aparato inclinado, ni darle la vuelta.
- Este aparato está pensado únicamente para un uso doméstico, no para uso profesional o industrial
- Guardar este aparato fuera del alcance de los niños y/o personas con capacidades físicas, sensoriales o mentales reducidas o falta de experiencia y conocimiento
- No guardar el aparato si todavía está caliente.
- Utilizar el aparato solamente con agua. No añadir nunca productos aromáticos, alcohólicos o detergentes ya que podrían dañarlo.
- Se recomienda el uso de agua destilada, especialmente si el agua de la que usted dispone contiene algún tipo de lodo o es del tipo "dura" (que contiene calcio o magnesio).
- Comprobar periódicamente el perfecto estado de la junta de estanqueidad del tapón de seguridad.
- Comprobar que el tapón de seguridad esté perfectamente enroscado y apretado antes de conectar el aparato.
- Antes de cada uso verificar que la/s válvula/s no estén obstruidas.
- No utilizar el aparato sobre ninguna parte del cuerpo de una persona o animal.

SERVICIO

- Cerciorarse que el servicio de mantenimiento del aparato sea realizado por personal especializado, y que caso de precisar consumibles/recambios, éstos sean originales.
- Toda utilización inadecuada, o en desacuerdo con las instrucciones de uso, puede comportar





peligro, anulando la garantía y la responsabilidad del fabricante.

MODO DE EMPLEO

Notas previas al uso:

- Asegúrese de que ha retirado todo el material de embalaje del producto.
- Preparar el aparato acorde a la función que desee realizar:
 - Se puede instalar el recogedor de cable en la parte trasera de la unidad y enroscar el cable en él.(FIG.3)
 - La pistola de vapor se puede ensamblar en el asa. Se puede usar la cinta para fijarla. (FIG.3)

INSTRUCCIONES DE USO PARA LOS ACCESORIOS

1. Tubos extensibles (Fig.4)

Ensamblar el tubo de extensión en el limpia vapor para limpiar los suelos, ventanas elevadas o zonas de difícil acceso. Para ello, presionar la parte abierta del tubo en la pistola de vapor hasta que el botón de liberación de la pistola encaje en su lugar. Añadir uno o dos tubos de extensión. Presionar en el botón de liberación correspondiente y tirar de los tubos, para sacarlos.

2. Boquilla grande (Fig.5)

Esta boquilla hace posible alcanzar lugares de difícil acceso, tales como esquinas, juntas e inodoros con facilidad. Solo presionar la boquilla firmemente en la pistola para colocarla.

3.Cepillo redondo (Fig.6)

Los cepillos Redondos de metal y de nylon, se introducen presionando firmemente, introduzca la boquilla hasta que haya un sonido Use el cepillo metálico pequeño en, persianas, radiadores...

El cepillo de nylon es perfecto para manchas en materiales sensibles o delicados

Al igual que el cepillo de acero inoxidable, se extrae con un movimiento hacia abajo

4. Cepillo para planchado (Fig.7)

Para planchar la ropa, sofá, etc, poner la mopa blanca en el cepillo de planchado y conéctalo con la pistola de vapor. Fijar los 3 tubos de extensión en el hueco creado para ello en el cuerpo para el planchado vertical colocándolo en el accesorio percha. Se pueden poner las prendas directamente.

Cuando se está planchado la ropa, se pueden

poner los 3 tubos de extensión en el hueco de la unidad y poner una percha en él para planchar directamente.

5. Cepillo para ventanas (Fig.8)

Para limpiar las ventanas, espejos o azulejos, o superficies lisas, usar el cepillo especial de limpieza de ventanas, combinando con el cepillo spray para limpiar.

Para la instalación, apriete hasta escuchar el clic

 Si la temperatura es menor a 0°, no use este producto para limpiar ventanas.

6. Cepillo para suelos (Fig.9)

Añcle el cepillo para suelos en la parte final del tubo de extensión. Asegúrese, que el cepillo ensambla haciendo clic. El cepillo de suelos, es ideal para la limpieza de pavimentos y revestimientos lavables. Puede ser usado con o sin la toalla.

Añadir el accesorio de alfombras, si necesita limpiar una alfombra, o añadir el cepillo si necesita limpiar suelos duros.

USO:

- Desenrollar completamente el cable antes de enchufar.
- Extraer del alojamiento cable la longitud de cable que precise.
- Enchufar el aparato a la red eléctrica.
- Poner el aparato en marcha, accionando el interruptor marcha/paro.
- Poner el aparato en marcha, accionando el botón marcha/paro.
- Poner el aparato en marcha, accionando el mando marcha/paro.
- El piloto luminoso (5) se iluminará
- Dejar calentar el aparato unos 6 minutos.
- Esperar a que el piloto luminoso (5) se desconecte, lo que señalará que el aparato ha alcanzado la temperatura adecuada.
- Esperar a que el piloto luminoso indicador de vapor a punto se conecte.
- Durante el uso del aparato el piloto luminoso (5) se conectará y desconectará de forma automática, indicado de este modo el funcionamiento de los elementos calefactores para mantener la temperatura deseada.

CONTROL DEL FLUJO DE VAPOR:

- El aparato dispone del mando (FIG2) que permite regular el flujo de vapor.

UNA VEZ FINALIZADO EL USO DEL APARA-



**TO:**

- Parar el aparato, accionando el interruptor marcha/paro.
- Dejar enfriar el aparato.
- Limpiar el aparato

ASA/S DE TRANSPORTE:

- Este aparato dispone de un asa en su parte superior para hacer fácil y cómodo su transporte (c)

POSICIÓN DE PARKING:

- Este aparato dispone de posición parking para un fácil y cómodo almacenaje del producto.
- Para hacer uso del parking horizontal ancle el gancho del tubo rígido en el enganche que se encuentra en la parte posterior del aparato (Fig. 3).

PROTECTOR TÉRMICO DE SEGURIDAD:

- El aparato dispone de un dispositivo térmico de seguridad que protege el aparato de cualquier sobrecalentamiento.
- Si el aparato se desconecta por sí mismo y no vuelve a conectarse, proceder a desenchufarlo de la red, esperar unos 15 minutos antes de volver a conectarlo. Si sigue sin funcionar, acudir a uno de los servicios de asistencia técnica autorizados.

LIMPIEZA Y CONSERVACIÓN

- Desenchufar el aparato de la red y dejarlo enfriar antes de iniciar cualquier operación de limpieza.
- Limpiar el aparato con un paño húmedo impregnado con unas gotas de detergente y secarlo después.
- No utilizar disolventes, ni productos con un factor pH ácido o básico como la lejía, ni productos abrasivos, para la limpieza del aparato.
- No sumergir el aparato en agua u otro líquido, ni ponerlo bajo el grifo.
- A continuación, seque todas las piezas antes de su montaje y guardado.

TRATAMIENTO DE LAS INCRUSTACIONES CALCÁREAS:

- Para un perfecto funcionamiento del aparato, éste deberá estar libre de incrustaciones de cal o magnesio, originadas por el uso de aguas de alta dureza.
- Para evitar este tipo de problema se recomienda el uso de aguas de baja mineralización calcárea o magnésica.

- En todo caso, si no es posible el uso del tipo de agua recomendado anteriormente, deberá proceder periódicamente a un tratamiento de descalcificación del aparato, con una periodicidad de:
 - Cada 6 semanas si el agua es "muy dura".
 - Cada 12 semanas si el agua es "dura".
- Para ello deberá usar un producto antical específico para este tipo de aparato.
- No se recomiendan soluciones caseras, tal como el uso de vinagre, en los tratamientos de descalcificación del aparato.

LIMPIEZA DE LA CALDERA

- Verificar que el aparato esté frío (esperar al menos durante 3 horas después de desconectar el aparato).
- No forzar la apertura del tapón de seguridad, asegúrese de que el aparato esté completamente despresurizado antes de proceder a su apertura.
- Para vaciar la caldera desenroscar el tapón de limpieza (5) en sentido contrario al de las agujas del reloj. (Fig 6)
- Llenar la caldera con 1000 ml de agua aproximadamente y añadir el producto antical elegido.
- Dejar actuar el producto durante 30 minutos aproximadamente.
- Agitar vigorosamente y vaciar completamente.
- En caso que sea necesario, repetir la operativa.

ANOMALÍAS Y CONSERVACIÓN

- En caso de avería llevar el aparato a un Servicio de Asistencia Técnica autorizado. No intente desmontarlo o repararlo ya que puede existir peligro.

Para las versiones EU del producto y/o en el caso de que en su país aplique:**ECOLOGÍA Y RECICLABILIDAD DEL PRODUCTO**

- Los materiales que constituyen el envase de este aparato, están integrados en un sistema de recogida, clasificación y reciclado de los mismos. Si desea deshacerse de ellos, puede utilizar los contenedores públicos apropiados para cada tipo de material.
- El producto está exento de concentraciones de sustancias que se puedan considerar dañinas para el medio ambiente.





Este símbolo significa que si desea deshacerse del producto, una vez transcurrida la vida del mismo, debe depositarlo por los medios adecuados a manos de un gestor de residuos autorizado para la recogida selectiva de Residuos de Aparatos Eléctricos y Electrónicos (RAEE).



Este símbolo significa que es importante leer las instrucciones de uso.



Este símbolo significa que el usuario debe

estudiar minuciosamente las instrucciones del aparato antes de usarlo

Este aparato cumple con la Directiva 2014/35/EC de Baja Tensión, con la Directiva 2014/30/EC de Compatibilidad Electromagnética, con la Directiva 2011/65/EU sobre restricciones a la utilización de determinadas sustancias peligrosas en aparatos eléctricos y electrónicos y con la Directiva 2009/125/EC sobre los requisitos de diseño ecológico aplicable a los productos relacionados con la energía.





ENGLISH

EN

Dear customer,
Many thanks for choosing to purchase a SOLAC brand product.

Thanks to its technology, design and operation and the fact that it exceeds the strictest quality standards, a fully satisfactory use and long product life can be assured.

 Read these instructions carefully before switching on the appliance and keep them for future reference. Failure to follow and observe these instructions could lead to an accident.

SAFETY ADVICE AND WARNINGS

- Never leave the appliance unattended while in use.
- This appliance shall not be used by children.
- This appliance can be used by people with reduced physical, sensory or mental capabilities or lack of experience and knowledge if they have been given supervision or instruction concerning use of the appliance in a safe way and understand the hazards involved.
- Keep the appliance and its cord out of reach of children
- This appliance is not a toy. Children should be supervised to ensure that they do not play with the appliance.
- Steam must not be directed towards equipment containing electrical components, such as the interior of ovens.
- Do not use the appliance if it has fallen on the floor, if there

are visible signs of damage or if it has a leak.

- Do not use in swimming pools containing water.
- Disconnect the appliance from the mains when not in use and before undertaking any cleaning, maintenance or filling task.
- The water filling inlet must not be opened during operation.
- Do not force open the safety cap; make sure the appliance is completely depressurized prior to opening.
- The temperature of the accessible surfaces may be high when the appliance is in use.
- If the connection to the mains has been damaged, it must be replaced, take the appliance to an authorised technical support service. Do not attempt to disassemble or repair the appliance by yourself in order to avoid a hazard.
-  This symbol means that there is a danger of scalding
 - Ensure that the voltage indicated on the rating label matches the mains voltage before plugging in the appliance.
 - Connect the appliance to a base with an earth socket withstanding a minimum of 16 amperes.
 - The appliance's plug must fit into the mains socket properly. Do not alter the plug. Do not use plug adaptors.
 - Check that the surface to be cleaned can resist steam cleaning.





ENGLISH

EN

- The appliance must be used and placed on a flat, stable surface.
- Do not cover the appliance with objects that may interfere the proper operation of the security valve/s.
- Do not use the appliance in association with a programmer, timer or other device that automatically switches it on.
- Do not use the appliance if the cable or plug is damaged.
- If any of the appliance casings breaks, immediately disconnect the appliance from the mains to prevent the possibility of an electric shock.
- Do not force the power cord. Never use the power cord to lift up, carry or unplug the appliance.
- Check the state of the power cord. Damaged or tangled cables increase the risk of electric shock.
- Supply cord should be regularly examined for signs of damage, and if the cord is damaged, the appliance must not be used.
- Do not use or store the appliance outdoors.
- Do not leave the appliance out in the rain or exposed to moisture. If water gets into the appliance, this will increase the risk of electric shock.
- Do not touch the plug with wet hands.
- Do not use the appliance if its accessories are not properly fitted.
- Do not switch the appliance on without water.
- Do not use the appliance if the on/off switch does not work.
- Do not move the appliance by pulling on the power cord or the hose.
- Use the appliance handle/s, to catch it or move it.
- Do not use the appliance if it is tipped up and do not turn it over.
- This appliance is for household use only, not professional, industrial use.
- Store this appliance out of reach of children and/or persons with physical, sensory or reduced mental or lack of experience and knowledge.
- Do not store the appliance if it is still hot.
- Only use water with the appliance. Do not add aromas, alcohol or detergents as this may damage it.
- It is advisable to use distilled water, especially if the water in your area contains clay or if it is "hard" (containing lime or magnesium).
- Make periodical checks on the safety cap,
- Check that the safety cap is screwed on tightly before switching on the appliance.
- Before each use, make sure that the product valve/s are not blocked.
- Do not use the appliance on any part of the body of a person or animal.

STRUCTURE OF UNIT (FIG.1)

- 1 Soft pipe
- 2 Unit
- 3 Steam gun
- 4 Handle
- 5 Led light
- 6 Cover
- 7 Safety valve
- 8 Wheel
- 9 Power switch
- 10 Power plug

STRUCTURE OF STEAM GUN (FIG. 2)

- 1 Steam nozzle
- 2 Accessory lock
- 3 Adjust button
- 4 Children lock
- 5 Steam press button

USE AND CARE:

- Fully unroll the appliance's power cable before each use.

SERVICE:

- Make sure that the appliance is serviced only by specialist personnel, and that only original spare parts or accessories are used to replace existing parts/accessories.
- Any misuse or failure to follow the instructions for use renders the guarantee and the manufacturer's liability null and void.

INSTRUCTIONS FOR USE

Before use:

- Make sure that all the product's packaging has been removed.
- Prepare the appliance according to the function you wish to use:
 - You can install the cord rewriter on the back of unit and assemble the power cord on it. (FIG.3)
 - The steam gun can be put on the handle. You can use ribbon to fixed easily. (FIG.3)





INSTRUCTION USING FOR ACCESSORIES

1. Extension tube (Fig.4)

Assemble the extension tube if the steam cleaner is to be used to clean floor or high place windows or difficult to reach areas. To do this, push the open end of the tube into the steam gun until the release button of the steam gun clicks into place. And one or two extension tube if required. Press in the appropriate the release button and pull the tubes apart with a downward movement to take the extension tube off.

2. Big nozzle (Fig.5)

This nozzle makes it possible to clean hard to reach places such as corners, joints and toilets with ease. Simply push the bent nozzle firmly into the gun directly.

3. Round brush (Fig.6)

The metal and nylon round brush are pushed firmly into the big nozzle until there is a sound. Even the most stubborn dirt can be removed. e.g. blinds, central heating radiators etc. Please use small metal brush. The nylon brush is suitable for heavy staining on less sensitive materials such as stainless steel. Simply pulling it off with a downward movement can remove it directly.

4. Ironing brush (Fig.7)

To iron the cloth, sofa etc, put the white ironing towel on the ironing brush and connect with steam gun. Besides, you can fix the extension tube in the hole by open the back cover to put the clothes hanger on the extension tube. And you can put the clothes directly.

5. Window brush (Fig.8)

To clean window, mirrors, or tiles those which with smooth surface objects, please use the window brush which is with rubber blade combined with brush sprayer to clean. When installed, knot on two prominent part of the hook on to the glass scraper, then put the whole cover of glass brush to ironing, issued a "clicking" sound, then installation is complete.

When ironing the cloth, you can put the extension tube in the hole of the unit, then put on the hanger on it.

 If temperature is lower than 0°, please do not use this product to clean glass

6. Floor brush (Fig.9)

Floor brush nozzle to the end of extension tube.

Ensure that nozzle clicks into place on assembly. The floor brush is ideal for cleaning washable wall and floor coverings. It may be used with or without the towel. Pressure on the inner side of the holder, open the clips to hold the towel. Add the carpet glider if you need to clean the carpet. Or add the brush if you need to clean the geostrophy etc.

FILLING WITH WATER:

- You must fill the water compartment before turning on the appliance.
- Do not force open the safety cap; make sure the appliance is completely depressurized prior to opening.
- Remove the steam pressure pressing steam release button (5)
- Slowly unscrew the safety cap (7) by pressing down and turning in the anti-clockwise direction to enable the remaining steam that might be in the boiler
- Fill the compartment with cold water.
- Pour in water using the measuring cup and funnel supplied. The steamer's maximum capacity is 1,5 litres.
- Screw on the safety cap (7) by pressing down and turning in the clockwise direction to the end.
- Check that the safety cap is screwed on tightly before switching on the appliance.

USE:

- Unroll the cable completely before plugging it in.
- Take the length of cable required out of the housing.
- Connect the appliance to the mains.
- Turn the appliance on, by using the on/off switch.
- The pilot light (5) comes on.
- Leave to heat up for a few 6 Minutes.
- Wait until the pilot light (5) has gone out which will indicate that the appliance has reached an adequate temperature.
- During the appliance's use the pilot light (5) will come on and off automatically, indicating the heating elements are working, and therefore maintaining the desired temperature.

STEAM FLOW CONTROL:

- The appliance has a FIG 2 control knob that allows to get the control of the steam flow.





ONCE YOU HAVE FINISHED USING THE APPLIANCE:

- Turn the appliance off, using the on/off switch.
- Allow the appliance to cool down.
- Clean the appliance.

CARRY HANDLE/S:

- This appliance has a handle on the upper part of the body, which facilitates comfortable transportation (c).

PARKING POSITION:

- This appliance has a parking positions for comfortable and straightforward storage.
- To make use of the horizontal parking hook the rigid tube's hook onto the hook that is to be found on the lower part of the appliance (Fig. 3).

SAFETY THERMAL PROTECTOR:

- The appliance has a safety device, which protects the appliance from overheating.
- If the appliance turns itself off and does not switch itself on again, disconnect it from the mains supply, and wait for approximately 15 minutes before reconnecting. If the machine does not start again seek authorised technical assistance.

CLEANING

- Disconnect the appliance from the mains and allow it to cool before undertaking any cleaning task.
- Clean the equipment with a damp cloth with a few drops of washing-up liquid and then dry.
- Do not use solvents, or products with an acid or base pH such as bleach, or abrasive products, for cleaning the appliance.
- Never submerge the appliance in water or any other liquid or place it under running water.
- Then dry all parts before its assembly and storage.

HOW TO DEAL WITH LIME SCALE INCrustATIONS:

- For the appliance to work correctly it should be kept free of limescale or magnesium incrustations caused by the use of hard water.
- To prevent this kind of problem, we recommend the use of water with low lime or magnesium mineralisation.
- However, if it is not possible to use the kind of water recommended above, you should periodically remove the limescale from the applian-

ce:

- Every 6 weeks if the water is "very hard".
- Every 12 weeks if the water is "hard".
- A specific anti-lime scale product should be used on this kind of product.
- Homemade solutions are not recommended in the decaling of this appliance, such as the use of vinegar.

CLEANING THE BOILER

- Check that appliance has cooled down (wait at least 3 hours after disconnecting the appliance).
- Do not force open the safety cap; make sure the appliance is completely depressurized prior to opening.
- To empty the boiler unscrew the cleaning cap (5) in an anti-clockwise direction
- Fill the boiler with approximately 1000 ml of water and add the selected anti-lime scale product.
- Leave the product to act for approximately 30 minutes.
- Shake vigorously and empty fully.
- If necessary repeat this procedure.

ANOMALIES AND REPAIR

- Take the appliance to an authorised technical support service if product is damaged or other problems arise. Do not attempt to disassemble or repair the appliance yourself as this may be dangerous.

For EU product versions and/or in case that it is requested in your country:

ECOLOGY AND RECYCLABILITY OF THE PRODUCT

- The materials of which the packaging of this appliance consists are included in a collection, classification and recycling system. Should you wish to dispose of them, use the appropriate public recycling bins for each type of material.
- The product does not contain concentrations of substances that could be considered harmful to the environment.



This symbol means that in case you wish to dispose of the product once its working life has ended, take it to an authorised waste agent for the selective collection of Waste from Electric and Electronic Equipment (WEEE).

▲ This symbol means that it is important to





EN

read the operating instructions.

 This symbol means that user must to consult instructions thoroughly before use.

This appliance complies with Directive 2014/35/EC on Low Voltage, Directive 2014/30/EC

on Electromagnetic Compatibility, Directive 2011/65/EU on the restrictions of the use of certain hazardous substances in electrical and electronic equipment and Directive 2009/125/EC on the ecodesign requirements for energy-related products.





Cher Client,

Nous vous remercions d'avoir acheté un produit SOLAC.

Sa technologie, son design et sa fonctionnalité, s'ajoutant au fait qu'il répond amplement aux normes de qualité les plus strictes, vous permettront d'en tirer une longue et durable satisfaction.

 Lire attentivement cette notice d'instructions avant de mettre l'appareil en marche, et la conserver pour toute consultation ultérieure. Le non-respect de ces instructions peut être source d'accident.

CONSEILS ET MESURES DE SÉCURITÉ

- Toujours utiliser l'appareil sous surveillance.
- L'appareil ne doit pas être utilisé par des enfants.
- Cet appareil peut être utilisé par des personnes dont les capacités physiques, sensorielles ou mentales sont réduites ou des personnes dénuées d'expérience concernant son utilisation, et ce, sous surveillance ou après avoir reçu les instructions pour un maniement sûr de l'appareil et ayant compris les risques possibles.
- Maintenir la machine et les prises électriques de connexion hors de la portée des enfants.
- Cet appareil n'est pas un jouet. Les enfants doivent être surveillés pour s'assurer qu'ils ne jouent pas avec l'appareil.
- La vapeur ne doit pas être dirigée vers les équipements contenant des composants électriques, tels que l'intérieur des fours.
- Ne pas utiliser l'appareil après une chute, en présence de signes visibles de dommages ou en cas de fuite.
- Ne pas utiliser dans les piscines contenant de l'eau.
- Débrancher l'appareil lorsqu'il n'est pas utilisé et avant toute opération de nettoyage, d'entretien ou de remplissage.
- Ne pas ouvrir l'orifice de remplissage d'eau lorsque l'appareil est en marche.
- Ne pas forcer l'ouverture du bouchon de sécurité, veillez à ce que l'appareil soit complètement dépressurisé avant de l'ouvrir.
- Quand l'appareil est mis en marche, la température des surfaces accessibles peut être élevée.
- Si la prise du secteur est abîmée, elle doit être remplacée, l'emmener à un Service d'Assistance Technique agréé. Ne pas tenter de procéder aux réparations ou de démonter l'appareil; cela implique des risques.





Ce symbole indique un risque de brûlure.

- Avant de raccorder l'appareil au secteur, s'assurer que le voltage indiqué sur la plaque signalétique correspond à celui du secteur.
- Raccorder l'appareil à une prise pourvue d'une fiche de terre et supportant au moins 16 ampères.
- La prise de l'appareil doit correspondre à la prise de courant murale. Ne jamais modifier la prise de courant. Ne pas utiliser d'adaptateurs.
- Vérifier que la surface à nettoyer accepte les traitements par vapeur.
- L'appareil doit être utilisé et placé sur une surface plane et stable.
- Ne placer aucun objet sur l'appareil, pouvant faire obstacle au bon fonctionnement de(s) soupape(s) de sécurité de l'appareil.
- Ne pas utiliser l'appareil associé à un programmeur, à une minuterie ou autre dispositif connectant automatiquement l'appareil.
- Ne pas utiliser l'appareil si son câble électrique ou sa prise sont endommagés.
- Si une des enveloppes protectrices de l'appareil se rompt, débrancher immédiatement l'appareil du secteur pour éviter tout choc électrique.
- Ne pas forcer le câble électrique de connexion.
- Ne jamais utiliser le câble électrique pour lever, transporter ou débrancher l'appareil.
- Vérifier l'état du câble électrique de connexion. Les câbles endommagés ou emmêlés augmentent le risque de choc électrique.
- Ne pas exposer l'appareil aux intempéries.
- Ne pas exposer l'appareil à la pluie ou à un environnement humide. L'eau qui entre dans l'appareil augmente le risque de choc électrique.
- Ne pas toucher la prise de raccordement avec les mains mouillées.

STRUCTURE DE L'UNITÉ (FIG.1)

- 1 Tube
- 2 Unité
- 3 Pistolet à vapeur
- 4 Poignée
- 5 Lumière
- 6 Couvercle
- 7 Soupape de sécurité
- 8 Roues
- 9 Interrupteur de mise en marche

- 10 Interrupteur de mise en marche

STRUCTURE OF STEAM GUN (FIG. 2)

- 1 Embout à vapeur
- 2 Fermeture des accessoires
- 3 Régulateur de vapeur
- 4 Verrou de sécurité
- 5 Commande de vapeur

UTILISATION ET ENTRETIEN:

- Avant chaque utilisation, dérouler complètement le câble d'alimentation de l'appareil.
- Ne pas utiliser l'appareil si ses accessoires ne sont pas dûment assemblés.
- Ne jamais mettre en marche l'appareil sans eau.
- Ne pas utiliser l'appareil si son dispositif de mise en marche/arrêt ne fonctionne pas.
- Ne déplacez jamais l'appareil en tirant sur le câble électrique ou le boyau.
- Utiliser les poignées pour prendre ou transporter l'appareil.
- Ne pas utiliser l'appareil alors qu'il est incliné, ni le retourner.
- Cet appareil est uniquement destiné à un usage domestique et non professionnel ou industriel.
- Conservez cet appareil hors de portée des enfants ou des personnes avec capacités physiques, sensorielles ou mentales réduites ou présentant un manque d'expérience et de connaissances
- Ne pas garder l'appareil s'il est encore chaud.
- N'utiliser l'appareil qu'avec de l'eau. Ne jamais ajouter de produits aromatiques, alcooliques ou détergents car ils peuvent l'endommager.
- Il est recommandé d'utiliser de l'eau distillée, en particulier si l'eau du robinet contient des boues ou si elle est considérée comme dure (contenant du calcium ou du magnésium).
- Vérifiez souvent l'état du joint du tampon de sécurité.
- Vérifiez à ce que le tampon de sécurité soit bien vissé et assez bien serré avant de brancher l'appareil.
- Avant chaque utilisation, vérifier que la/les vanne(s) ne sont pas obstruées.
- Ne pas utiliser l'appareil sur une partie du corps d'une personne ou d'un animal.

ENTRETIEN:

- S'assurer que l'entretien de l'appareil est réali-





sé par un personnel spécialisé, et que les pièces de rechange éventuellement utilisées sont originales.

- Toute utilisation inappropriée ou non conforme aux instructions d'utilisation implique l'annulation de la garantie et la responsabilité du fabricant.

MODE D'EMPLOI

Remarques avant utilisation:

- Vérifier d'avoir retiré l'intégralité du matériau d'emballage du produit.
- Préparer l'appareil en fonction de l'usage à en faire:
 - Vous pouvez installer le collecteur de câble à l'arrière de l'unité et visser le câble à celui-ci. (FIG.3)
 - Le pistolet à vapeur peut être assemblé à la poignée. La sangle peut être utilisée pour la fixer. (FIG.3)

INSTRUCTIONS D'UTILISATION POUR LES ACCESSOIRES

1. Tubes d'extension (Fig.4)

Assemblez le tube d'extension sur le nettoyeur à vapeur pour nettoyer les sols, les fenêtres élevées ou les endroits difficiles d'accès. Pour ce faire, insérez la partie ouverte du tube dans le pistolet à vapeur jusqu'à ce que le bouton d'enclenchement du pistolet s'emboîte dans le trou qui lui est destiné. Ajoutez un ou deux tubes d'extension. Appuyez sur le bouton d'enclenchement correspondant et tirez sur les tubes pour les retirer.

2. Embout à grande ouverture (Fig.5)

Cet embout facilite le nettoyage dans les endroits difficile à atteindre, tels que les coins, les joints et les toilettes. Joignez l'embout au pistolet en l'insérant fermement.

3. Brosse ronde (Fig.6)

Les brosses rondes de métal et de nylon se joignent au pistolet en connectant les deux bouts ensemble jusqu'à ce qu'un clic se fasse entendre.

Utilisez la petite brosse de métal pour les volets, les radiateurs.

La brosse de nylon est parfaite pour nettoyer les taches sur les tissus délicats.

Tout comme la brosse en acier inoxydable, elle peut être retirée en un mouvement vers le bas.

4. Brosse pour repasser (Fig.7)

Pour repasser la literie, le canapé et encore plus, ajoutez le balai blanc à la brosse de repassage et connectez-la au pistolet à vapeur. Fixez les trois tubes d'extension à l'endroit réservé à cet effet, pour le repassage vertical, fixez-le à la perche. Vous pouvez porter vos vêtements tout en les repassant.

Lorsque vous repassez la literie, vous pouvez utiliser les 3 tubes d'extension en les connectant à l'appareil et ensuite ajoutez la perche pour repasser la literie directement sur le lit.

5. Brosse pour les fenêtres (Fig.8)

Pour nettoyer les fenêtres, les miroirs ou les carreaux, ou bien les superficies lisses, utilisez la brosse spéciale pour nettoyage de fenêtres combinée à la brosse à vaporisateur.

Pour l'installation, insérez jusqu'à entendre un clic.

 Si la température est en dessous de 0°, n'utilisez pas ce produit pour nettoyer les fenêtres.

6. Brosse pour sols (Fig.9)

Fixez la brosse pour sols au bout du tube d'extension. Assurez-vous qu'à l'assemblage de la brosse, un clic se fasse entendre. La brosse destinée au nettoyage des sols est idéale pour effectuer le nettoyage des revêtements nettoyables. Elle peut être utilisée avec ou sans la serviette.

Ajoutez l'accessoire destiné au nettoyage de tapis, si vous désirez nettoyer un tapis, ou ajoutez la brosse si vous devez nettoyer les sols durs.

UTILISATION:

- Dérouler complètement le câble avant de le brancher.
- Extraire la longueur de câble nécessaire.
- Brancher l'appareil au secteur.
- Mettre l'appareil en marche en actionnant l'interrupteur de marche/arrêt.
- Mettre l'appareil en marche en actionnant l'interrupteur marche/arrêt.
- Mettre en marche l'appareil, en appuyant sur la commande marche/arrêt.
- Le voyant lumineux (5) s'allumera.
- Laissez chauffer l'appareil environ 6 minutes.
- Attendre que le témoin lumineux (5) s'éteigne, ce qui signifiera que l'appareil a atteint la température adéquate.
- Attendre que le voyant lumineux indicateur de vapeur à point, se connecte





- Lorsque l'appareil sera en marche, le voyant lumineux (5) s'allumera et s'éteindra automatiquement, en indiquant ainsi le bon fonctionnement des parties chauffantes pour maintenir la température désirée.

CONTRÔLE DU FLUX DE VAPEUR:

- L'appareil dispose d'une commande (FIG.2) permettant de réguler le débit de vapeur.

APRÈS UTILISATION DE L'APPAREIL:

- Arrêter l'appareil en appuyant sur l'interrupteur de marche/arrêt.
- Laisser refroidir l'appareil.
- Nettoyer l'appareil.

POIGNÉE DE TRANSPORT:

- Cet appareil dispose d'une poignée sur sa partie supérieure pour faciliter son transport en toute commodité (c).

POSITION PARKING:

- Cet appareil dispose d'une position parking pour faciliter son rangement.
- Pour faire usage du parking horizontal, il suffit d'ancrer le crochet du sabot au crochet placé sous l'appareil (Fig. 3).

PROTECTEUR THERMIQUE DE SÛRETÉ:

- L'appareil dispose d'un dispositif thermique de sûreté qui protège l'appareil de toute surchauffe.
- Si l'appareil se déconnecte tout seul et que vous ne parvenez pas à le reconnecter, débranchez-le et attendez environ 15 minutes avant de le rebrancher. S'il ne fonctionne toujours pas, faites appel à l'un des services d'assistance technique autorisés.

NETTOYAGE

- Débrancher l'appareil du secteur et attendre son complet refroidissement avant de le nettoyer.
- Nettoyer le dispositif électrique avec un chiffon humide et le laisser sécher.
- Ne pas utiliser de solvants ni de produits à pH acide ou basique tels que l'eau de javel, ni de produits abrasifs pour nettoyer l'appareil.
- Ne pas immerger l'appareil dans l'eau ou tout autre liquide, ni le passer sous un robinet.
- Avant son montage et stockage, veiller à bien sécher toute les pièces.

TRAITEMENT CONTRE LES INCRUSTA-

TIONS DE CALCAIRE:

- Pour un parfait fonctionnement de l'appareil, celui-ci doit être libre de toute incrustation de calcaire ou magnésium résultant de l'utilisation d'eau trop dure.
- Pour éviter ce type de problème, il est recommandé d'utiliser des eaux faibles en minéraux calcaires ou en magnésium.
- Dans tous les cas, s'il n'est pas possible d'utiliser le type d'eau recommandé antérieurement, vous devrez procéder régulièrement à un détartrage de l'appareil, à la fréquence suivante:
 - Toutes les 6 semaines si l'eau est «très dure».
 - Toutes les 12 semaines si l'eau est «dure».
- Pour cela, il vous faudra utiliser un produit anti calcaire adapté à cet appareil.
- Les solutions maison, comme l'utilisation de vinaigre, pour les traitements de détartrage de l'appareil, ne sont pas recommandées.

NETTOYAGE DE LA CHAUDIÈRE

- Vérifier que l'appareil est froid (attendre au moins 3 heures après avoir débranché l'appareil)
- Ne pas essayer de dévisser le bouchon de sécurité et vérifier que l'appareil est complètement dépressurisé avant de l'ouvrir.
- Pour vider la chaudière ouvrir le couvercle du bouchon de la chaudière(5) et dévisser le bouchon du réservoir en sens anti-horaire. (Fig 6)
- Remplissez le réservoir d'environ 1000 ml d'eau et ajoutez le produit anti-calcaire.
- Laissez agir le produit pendant environ 30 minutes.
- Agiter vigoureusement et vider complètement.
- Si nécessaire, répéter l'opération.

ANOMALIES ET RÉPARATION

- En cas de panne, confier l'appareil à un service d'assistance technique autorisé. Ne pas tenter de procéder aux réparations ou de démonter l'appareil; cela implique des risques.

Pour les versions UE du produit et/ou en fonction de la législation du pays d'installation:

ÉCOLOGIE ET RECYCLAGE DU PRODUIT

- Les matériaux constituant l'emballage de cet appareil doivent être collectés conformément aux lois en vigueur en termes de ramassage, triage et recyclage. Si vous souhaitez vous défaire du produit, merci de bien vouloir utiliser





FR

les conteneurs publics appropriés à chaque type de matériau.

- Le produit ne contient pas de substances concentrées susceptibles d'être considérées comme nuisibles à l'environnement.



Ce symbole signifie que si vous souhaitez vous débarrasser de l'appareil, en fin de vie utile, celui-ci devra être consigné, en prenant les mesures adaptées, à un centre agréé de collecte sélective des déchets d'équipements électriques et électroniques (DEEE).



Ce symbole signifie qu'il est important de lire le mode d'emploi.



Ce symbole signifie que l'utilisateur doit lire attentivement le mode d'emploi avant d'utiliser le produit.

Cet appareil est certifié conforme à la directive 2014/35/UE de basse tension, de même qu'à la directive 2014/30/UE en matière de compatibilité électromagnétique, à la directive 2011/65/UE relative à la limitation de l'utilisation de certaines substances dangereuses dans les équipements électriques et électroniques et à la directive 2009/125/CE sur les conditions de conception écologique applicable aux produits en rapport avec l'énergie.





Sehr geehrte Kundin/Sehr geehrter Kunde,
Wir danken Ihnen für Ihre Entscheidung, ein SO-LAC Gerät zu kaufen.

Die Technologie, das Design und die Funktionalität dieses Produkts, das die anspruchsvollsten Qualitätsnormen erfüllt, werden Sie über viele Jahre zufriedenstellen.

 Lesen Sie die Gebrauchsanweisung sorgfältig, bevor Sie das Gerät einschalten und bewahren Sie sie zum Nachschlagen zu einem späteren Zeitpunkt auf. Werden die Hinweise dieser Bedienungsanleitung nicht beachtet und eingehalten, kann es zu Unfällen kommen.

RATSCHLÄGE UND SICHERHEITSHINWEISE

- Das Gerät darf nicht unbeaufsichtigt gelassen werden, während es am Netz angeschlossen ist.
- Kinder dürfen dieses Gerät nicht benutzen.
- Dieses Gerät ist nicht geeignet für die Verwendung durch Personen mit eingeschränkter Wahrnehmung oder verminderten physischen oder geistigen Fähigkeiten oder einem Mangel an Erfahrung und Kenntnissen, sofern sie nicht durch eine für ihre Sicherheit verantwortliche Person beaufsichtigt oder bei der Bedienung angeleitet werden und die möglichen Gefahren verstehen.
- Das Gerät und seinen Netzanschluss stets außerhalb der Reichweite von Kindern halten.
- Dieses Gerät ist kein Spiel-

zeug. Kinder müssen beaufsichtigt werden, damit sie nicht mit dem Gerät spielen.

- Den Dampf nicht auf Geräte richten, die elektrische Elemente enthalten (z.B. das Innere von Back-/Bratöfen).
- Das Gerät nicht benutzen, wenn es heruntergefallen ist, sichtbare Schäden aufweist oder undicht ist.
- Nicht in mit Wasser gefüllten Schwimmbecken verwenden.
- Wenn das Gerät nicht benutzt wird, sowie vor der Durchführung von Reinigungs-, Instandhaltungs- oder Auffüll Tätigkeiten unterbrechen Sie bitte den Netzanschluss des Geräts.
- Die Einfüllöffnung darf während des Betriebes nicht geöffnet bleiben.
- Den Sicherheitsstopfen niemals mit Gewalt öffnen. Stellen Sie sicher, dass der Druck vollständig abgelassen ist, bevor Sie den Stopfen herausnehmen.
- Die zugänglichen Oberflächen können sehr heiß werden, wenn das Gerät in Betrieb ist.
- Wenn der Netzstecker beschädigt ist, muss er ausgetauscht werden. Bringen Sie das Gerät





zu diesem Zweck zu einem zugelassenen Kundendienst. Um jegliche Gefahr auszuschließen, versuchen Sie nicht selbst, den Stecker abzumontieren und zu reparieren.

 Dieses Symbol weist auf Gefahr von Verbrennungen hin.

- Vergewissern Sie sich, dass die Spannung auf dem Typenschild mit der Netzspannung übereinstimmt, bevor Sie das Gerät an das Stromnetz anschließen.
- Das Gerät an einen Stromanschluss anschließen, der mindestens 16 Ampere liefert.
- Der Stecker des Geräts muss mit dem Steckdosentyp des Stromanschlusses übereinstimmen. Der Gerätestecker darf unter keinen Umständen modifiziert werden. Keine Adapter für den Stecker verwenden.
- Prüfen Sie, ob die zu reinigende Fläche mit Dampf behandelt werden darf.
- Das Gerät muss auf einer ebenen und standfesten Oberfläche aufgestellt und benutzt werden.
- Keine Gegenstände auf das Gerät legen. Diese können den einwandfreien Betrieb des/der Sicherheitsventils/-ventile des Geräts beeinträchtigen.
- Dieses Gerät nicht über einen Programmschalter, eine externe Zeitschaltuhr oder eine sonstige Vorrichtung betreiben.
- Das Gerät darf nicht mit beschädigtem elektrischem Kabel oder Stecker verwendet werden.
- Sollte ein Teil der Geräteverkleidung beschädigt sein, unterbrechen Sie umgehend den Netzanschluss, um eventuelle elektrische Schläge zu vermeiden.
- Nicht mit Gewalt am elektrischen Anschlusskabel ziehen. Benutzen Sie das elektrische Kabel nicht zum Anheben oder Transportieren des Geräts. Den Stecker nicht am Kabel aus der Dose ziehen.
- Überprüfen Sie das elektrische Verbindungskabel. Beschädigte oder verwickelte Kabel erhöhen das Risiko von elektrischen Schlägen.
- Das Gerät nicht im Freien benutzen oder au-

fbewahren.

- Das Gerät niemals Regen oder Feuchtigkeit aussetzen. Wasser, das eventuell in das Gerät gelangt, erhöht die Elektroschockgefahr.
- Berühren Sie den Stecker nicht mit feuchten Händen.

AUFBAU DES GERÄTS (ABB. 1)

- 1 Rohr
- 2 Gerät
- 3 Dampfpistole
- 4 Griff
- 5 Licht
- 6 Deckel
- 7 Sicherheitsventil
- 8 Räder
- 9 Ein-/Ausschalter
- 10 Stecker

DAMPFPISTOLE (ABB. 2)

- 1 Dampfdüse
- 2 Zubehörverriegelung
- 3 Dampfgregler
- 4 Sicherheitsblockierung
- 5 Dampfschalter

BENUTZUNG UND PFLEGE:

- Vor jedem Gebrauch des Geräts das Stromkabel vollständig abwickeln.
- Gerät nicht benutzen, wenn Zubehör oder Ersatzteile nicht richtig angebracht sind.
- Niemals das Gerät ohne Wasser einschalten.
- Benutzen Sie das Gerät nicht, wenn der Ein-/Ausschalter nicht funktioniert.
- Ziehen Sie nicht am Versorgungskabel oder am Schlauch, um das Gerät zu bewegen.
- Verwenden Sie den / die Griff/e, um das Gerät zu heben oder zu tragen.
- Verwenden Sie das Gerät nicht im gekippten oder umgedrehten Zustand.
- Dieses Gerät ist ausschließlich für den häuslichen Gebrauch ausgelegt, nicht für den professionellen oder gewerblichen Einsatz.
- Das Gerät außerhalb der Reichweite von Kindern und/oder Personen mit eingeschränkten körperlichen, sensorischen oder geistigen Fähigkeiten bzw. Personen ohne ausreichende Erfahrung und Kenntnisse aufbewahren.
- Das Gerät nicht wegräumen, wenn es noch heiß ist.
- Das Gerät nur mit Wasser verwenden. Geben Sie keine aromatischen oder alkoholhaltigen





Stoffe oder Reinigungsmittel hinzu, die Schäden in dem Gerät verursachen könnten.

- Wir empfehlen die Verwendung von destilliertem Wasser, insbesondere, wenn Ihr Wasser Schlacke enthält oder „hart“ ist (Kalk oder Magnesium enthält).
- Überprüfen Sie die Dichtung des Sicherheitstopfens regelmäßig auf ihren einwandfreien Zustand.
- Bevor Sie das Gerät einschalten, vergewissern Sie sich, dass der Sicherheitstopfen korrekt eingeschraubt ist und fest sitzt.
- Kontrollieren Sie vor jeder Benutzung, dass das/die Ventil/e nicht verstopft ist/sind.
- Das Gerät nicht auf einem Körperteil einer Person oder einem Tier verwenden.

BETRIEB:

- Achten Sie darauf, dass Reparaturen am Gerät nur von einem Fachmann ausgeführt werden. Wenn Sie Betriebsmittel / Ersatzteile benötigen, dürfen diese nur Originalteile sein.
- Unsachgemäße Verwendung bzw. Nichteinhaltung der Gebrauchsanweisung kann Gefahren zur Folge haben und führt zum Erlöschen der Garantiansprüche sowie der Haftung des Herstellers.

BENUTZUNGSHINWEISE

Vor der Benutzung:

- Vergewissern Sie sich, dass Sie das gesamte Verpackungsmaterial des Produkts entfernt haben.
- Das Gerät für die von Ihnen bestimmte Funktion vorbereiten:
 - Der Kabelaufwickler kann an der Rückseite des Geräts montiert und das Kabel dort aufgewickelt werden. (ABB. 3)
 - Die Dampfpistole kann in den Griff eingesetzt werden. Zum Fixieren können Sie das Band benutzen. (ABB. 3)

HINWEISE ZUR BENUTZUNG DER ZUBEHÖRTEILE

1. Verlängerungsrohre (Abb. 4)

Stecken Sie das Verlängerungsrohr in den Dampfreiniger, wenn Sie Böden, erhöhte Fenster oder schwer zugängliche Stellen reinigen wollen. Drücken Sie dazu den offenen Teil des Rohrs in die Dampfpistole, bis der Auswerknopf der Pistole einrastet. Setzen Sie ein oder zwei Verlängerungsrohre ein. Um die Rohre he-

rauszunehmen, drücken Sie die entsprechende Auswerftaste und ziehen Sie an den Rohren.

2. Große Düse (Abb. 5)

Mit dieser Düse gelangt man problemlos an schwer zugängliche Stellen wie Ecken, Fugen und WC-Becken. Zum Einsetzen drücken Sie die Düse einfach fest in die Pistole.

3. Runde Bürste (Abb. 6)

Zum Einsetzen der runden Bürsten aus Metall bzw. Nylon diese fest andrücken und die Düse einschieben, bis ein Geräusch zu vernehmen ist. Verwenden Sie die kleine Metallbürste an Rollläden, Heizungen, etc.

Die Nylonbürste ist ideal, um Flecken von empfindlichem Material zu entfernen.

Beide Rundbürsten werden durch eine Bewegung nach unten herausgenommen.

4. Bügelbürste (Abb. 7)

Zum Bügeln von Kleidung, Sofas, etc., den weißen Mopp auf die Bügelbürste setzen und diese mit der Dampfpistole verbinden. Die 3 Verlängerungsrohre in die dafür vorgesehene Öffnung in dem Gehäuse stecken und zum vertikalen Bügeln in den mitgelieferten Bügel stecken. Die Kleidung kann direkt aufgehängt werden.

Zum Bügeln von Kleidung können die 3 Verlängerungsrohre in die dafür vorgesehene Geräteöffnung gesteckt und der Bügel eingesetzt werden, um die Kleidung direkt am Bügel zu bügeln.

5. Fensterbürste (Abb. 8)

Um Fenster, Spiegel oder Kacheln bzw. glatte Oberflächen zu reinigen, benutzen Sie die spezielle Fensterbürste, kombiniert mit der Spraybürste.

Zum Einsetzen andrücken, bis ein Klicken zu vernehmen ist.

⊘ Wenn die Temperatur unter 0° liegt, sollten Fenster nicht mit diesem Produkt gereinigt werden.

6. Fußbodenbürste (Abb. 9)

Setzen Sie die Bodenbürste auf das Ende des Verlängerungsrohrs. Achten Sie darauf, dass die Bürste mit einem Klicken einrastet. Die Bodenbürste ist ideal zum Reinigen von abwaschbaren Böden und Verkleidungen. Sie kann mit oder ohne Tuch benutzt werden.

Zum Reinigen von Teppichen verwenden Sie den Teppichaufsatz, zum Reinigen von Hartböden die Bürste.



**BENUTZUNG:**

- Y Vor Anschluss das Kabel völlig ausrollen.
- Entnehmen Sie dem Kabelfach die Kabellänge, die Sie benötigen.
- Schließen Sie das Gerät an das Stromnetz an.
- Stellen Sie das Gerät an, indem Sie den An-/Ausschalter betätigen.
- Schalten Sie das Gerät mithilfe des Ein-/Ausschalters ein.
- Schalten Sie das Gerät mithilfe des Ein-/Ausschalters ein.
- Die Leuchtanzeige (5) leuchtet auf
- Lassen Sie das Gerät ca. 6 Minuten abkühlen.
- Warten, bis die Kontrolllampe (5) erlischt, was darauf hinweist, dass das Gerät die geeignete Temperatur erreicht hat.
- Warten Sie, bis die Dampf-Bereitschaftsanzeige aufleuchtet.
- Während der Benutzung des Gerätes schaltet sich die Kontrollleuchte automatisch ein und aus (5). Dadurch wird der Betrieb der Heizelemente angezeigt, die das Gerät auf die gewünschte Temperatur anheizen.

STEUERN DES DAMPFSTRAHLS:

- Das Gerät verfügt über ein Bedienelement (Abb. 2) zum Regulieren des Dampfstroms.

NACH DER BENUTZUNG DES GERÄTS:

- Stellen Sie das Gerät mit dem An-/Ausschalter ab.
- Lassen Sie das Gerät abkühlen
- Reinigen Sie das Gerät.

TRANSPORT-GRIFFE:

- Dieses Gerät ist mit einem Griff zum einfachen Transport ausgestattet (c).

PARKPOSITION:

- Dieses Gerät verfügt über eine Parkposition, um es bequem aufbewahren zu können.
- Zur vertikalen Aufstellung (der hintere Gerätteil am Boden) erfolgt die Verankerung mit Hilfe des Hemmschuhs am unteren Geräteteil (Abb. 3.)

WÄRMESCHUTZSCHALTER:

- Das Gerät ist mit einem Wärmeschutzschalter ausgestattet, wodurch es gegen Überhitzung geschützt ist.
- Schaltet sich das Gerät von selbst aus und nicht wieder ein, unterbrechen Sie die Stromzufuhr, warten Sie 15 Minuten und schalten es wieder ein.

REINIGUNG

- Ziehen Sie den Stecker heraus und lassen Sie das Gerät abkühlen, bevor Sie mit der Reinigung beginnen.
- Reinigen Sie das Gerät mit einem feuchten Tuch, auf das Sie einige Tropfen Reinigungsmittel geben und trocknen Sie es danach ab.
- Verwenden Sie zur Reinigung des Geräts weder Löse- oder Scheuermittel noch Produkte mit einem sauren oder basischen pH-Wert wie z.B. Lauge.
- Das Gerät nicht in Wasser oder andere Flüssigkeiten tauchen und nicht unter den Wasserhahn halten.
- Trocknen Sie alle Teile gut ab, bevor Sie das Gerät montieren und aufbewahren.

BEHANDLUNG VON VERKRUSTETEN KALKABLAGERUNGEN:

- Für den perfekten Betrieb ist das Gerät von Kalk- oder Magnesiumresten zu befreien, die sich durch besonders hartes Wasser ablagern.
- Um dies zu vermeiden empfiehlt sich der Gebrauch von Wasser mit geringem Kalk oder Magnesiumgehalt.
- Steht das empfohlene Wasser nicht zur Verfügung, sollte in folgenden Abständen eine Entkalkungsbehandlung erfolgen:
 - Alle 6 Wochen wenn das Wasser "sehr hart" ist.
 - Alle 12 Wochen wenn das Wasser "hart" ist.
- Dafür müssen Sie ein für dieses Gerät bestimmtes Antikalkmittel anwenden.
- Hausgemachte Lösungen, wie mit Essig zubereitete Flüssigkeiten, sind nicht zur Entkalkung des Geräts geeignet.

REINIGEN DES HEIZBEHÄLTERS

- Vergewissern Sie sich, dass das Gerät abgekühlt ist (nach dem Abschalten des Geräts mindestens 3 Stunden warten).
- Den Sicherheitsstopfen niemals mit Gewalt öffnen. Stellen Sie sicher, dass der Druck vollständig abgelassen ist, bevor Sie den Stopfen herausnehmen.
- Zum Entleeren des Boilers öffnen Sie die Verschlussklappe (5) und drehen den Boilerverschluss gegen den Uhrzeigersinn ab. (Abb. 6)
- Füllen Sie den Heizbehälter mit ca. 1000 ml Wasser und geben Sie das gewünschte Entkalkungsprodukt bei.
- Lassen Sie das Produkt rund 30 Minuten wirken.
- Schütteln Sie den Behälter kräftig und entlee-





ren Sie ihn dann vollständig.

- Falls erforderlich, wiederholen Sie den gesamten Vorgang.

STÖRUNGEN UND REPARATUR

- Bei Schäden und Störungen bringen Sie das Gerät zu einem zugelassenen Technischen Kundendienst. Versuchen Sie nicht, das Gerät selbst auseinanderzubauen und zu reparieren. Das könnte Gefahren zur Folge haben.

Für die EU-Ausführungen des Produkts und/oder für Länder, in denen diese Vorschriften anzuwenden sind:

ÖKOLOGIE UND RECYCLING DES PRODUKTS

- Das Verpackungsmaterial dieses Geräts ist in ein Entsorgungs-, Klassifizierungs- und Recyclingsystem integriert. Wenn Sie es entsorgen möchten, so können Sie die öffentlichen Container für die betreffenden Materialarten verwenden.
- Das Produkt ist frei von umweltschädlichen Konzentrationen von Substanzen.



Dieses Symbol weist darauf hin, dass das Produkt, wenn Sie es am Ende seiner Lebensdauer entsorgen wollen, in geeigneter Weise bei einer zugelassenen Entsorgungsstelle abgegeben ist, um die getrennte Sammlung von Elektro- und Elektronikgeräte-Abfall (WEEE) sicherzustellen.



Dieses Symbol bedeutet, dass es wichtig ist, die Betriebsanleitungen zu lesen.



Dieses Symbol bedeutet, dass der Benutzer vor Gebrauch des Gerätes die Anleitungen aufmerksam zu lesen hat.

Dieses Gerät erfüllt die Richtlinie 2014/35/EU über Niederspannung, die Richtlinie 2014/30/EU über elektromagnetische Verträglichkeit, die Richtlinie 2011/65/EU zur Beschränkung der Verwendung bestimmter gefährlicher Stoffe in Elektro- und Elektronikgeräten und die Richtlinie 2009/125/EG über die Anforderungen an die umweltgerechte Gestaltung energiebetriebener Produkte.



Caro cliente:

Obrigado por ter adquirido um produto da marca SOLAC.

A sua tecnologia, design e funcionalidade, aliados às mais rigorosas normas de qualidade, garantirá-lhe uma total satisfação durante muito tempo.

 Leia atentamente este manual de instruções antes de ligar o aparelho e guarde-o para consultas futuras. A não observância e cumprimento destas instruções pode resultar em acidente.

CONSELHOS E ADVERTÊNCIAS DE SEGURANÇA

- Utilize sempre o aparelho sob vigilância.
- Este aparelho não deve ser usado por crianças.
- Este aparelho pode ser utilizado por pessoas com capacidades físicas, sensoriais ou mentais reduzidas ou falta de experiência e conhecimento se forem vigiadas ou receberem instruções adequadas relativamente à utilização do aparelho de uma forma segura e compreenderem os perigos que implica.
- Mantenha o aparelho e respectivo cabo de alimentação fora do alcance das crianças.
- Este aparelho não é um brinquedo. As crianças devem ser vigiadas para garantir que não brincam com o aparelho.
- Não deve direccionar o vapor a equipamentos com partes eléctricas, como o interior de fornos.
- Não utilize o aparelho se este caiu e se existirem sinais visíveis de danos ou de fuga.
- Não utilize em piscinas que contenham água.
- Desligue o aparelho da corrente quando não for utilizado e antes de realizar operações de limpeza, manutenção ou enchimento.
- O orifício de abastecimento de água não deve ser aberto durante a operação.
- Não force a abertura da tampa de segurança até o aparelho estar totalmente despressurizado.
- A temperatura nas superfícies acessíveis pode ser elevada quando o aparelho está em funcionamento.
- Se a ligação à corrente eléctrica estiver danificada, deverá ser substituída. Leve o aparelho a um Serviço de Assistência Técnica autorizado. A fim de evitar perigo, não tente desmontá-lo ou repará-lo sozinho.
-  Este símbolo significa que existe perigo de queimaduras.
 - Antes de ligar o aparelho à corrente, verifique se a tensão indicada na placa de características corresponde à tensão da rede.
 - Ligue o aparelho a uma tomada de corrente





com ligação a terra e que suporte 16 amperes.

- A ficha do aparelho deve coincidir com a tomada de corrente elétrica. Nunca modifique a ficha. Não use adaptadores de ficha.
- Verifique se a superfície a limpar pode ser tratada com vapor.
- O aparelho deve ser utilizado e colocado numa superfície plana e estável.
- Não coloque objectos em cima do aparelho que possam impedir o bom funcionamento da(s) suas válvula(s) de segurança.
- Não use o aparelho associado a um programador, temporizador ou outro dispositivo que o ligue automaticamente.
- Não utilize o aparelho com o cabo de alimentação ou a ficha danificados.
- Se algum dos revestimentos do aparelho se partir, desligue imediatamente o aparelho da corrente para evitar a possibilidade de sofrer um choque elétrico.
- Não force o cabo de alimentação. Nunca utilize o cabo de alimentação para levantar, transportar ou desligar o aparelho da corrente.
- Verifique o estado do cabo de alimentação. Os cabos danificados ou entrelaçados aumentam o risco de choque elétrico.
- Não utilize nem guarde o aparelho ao ar livre.
- Não exponha o aparelho à chuva ou a condições de humidade. A água que entrar no aparelho aumentará o risco de choque elétrico.
- Não toque na ficha de ligação com as mãos molhadas.

ESTRUTURA DO APARELHO (FIG.1)

- 1 Tubo
- 2 Aparelho
- 3 Pistola de vapor
- 4 Pega
- 5 Luz
- 6 Tampa
- 7 Válvula de segurança
- 8 Rodas
- 9 Botão de ligar
- 10 Conexão

PISTOLA DE VAPOR (FIG. 2)

- 1 Bico de saída de vapor
- 2 Fecho dos acessórios
- 3 Regulador de vapor
- 4 Bloqueio de segurança
- 5 Botão de vapor

UTILIZAÇÃO E CUIDADOS:

- Antes de cada utilização, desenrole completamente o cabo de alimentação do aparelho.
- Não utilize o aparelho se os acessórios não estiverem devidamente montados.
- Não coloque o aparelho em funcionamento sem água.
- Não utilize o aparelho se o dispositivo de ligar/desligar não funcionar.
- Não desligue o aparelho puxando o cabo elétrico da ficha ou da mangueira.
- Utilize a(s) pega(s) para segurar ou transportar o aparelho.
- Não utilize o aparelho inclinado, nem o vire ao contrário.
- Este aparelho foi concebido exclusivamente para uso doméstico, não para uso profissional ou industrial.
- Este aparelho não está destinado a pessoas (incluindo crianças) que apresentem capacidades físicas, sensoriais ou mentais reduzidas, ou falta de experiência e conhecimento
- Não guarde o aparelho se ainda estiver quente.
- Utilize apenas água no aparelho. Nunca adicione produtos aromáticos, alcoólicos ou detergentes, pois poderiam danificá-lo.
- Recomenda-se o uso de água destilada, especialmente se a água de que dispõe contiver algum tipo de lodo ou for “dura” (contenha cálcio ou magnésio).
- Verifique periodicamente o perfeito estado da junta estanque da tampa de segurança.
- Verifique se a tampa de segurança está perfeitamente enroscada e apertada antes de ligar o aparelho,
- Antes de cada utilização, verifique se a(s) válvula(s) não estão obstruídas.
- Não utilize o aparelho em nenhuma parte do corpo de uma pessoa ou animal.

SERVIÇO:

- Certifique-se de que o serviço de manutenção do aparelho é realizado por pessoal especializado e que, caso o aparelho necessite de consumíveis/peças de substituição, estas sejam originais.
- Qualquer utilização inadequada ou não conforme com as instruções de utilização anula a garantia e a responsabilidade do fabricante.

MODO DE UTILIZAÇÃO



**Notas para antes da utilização:**

- Assegure-se de que retirou todo o material de embalagem do produto.
- Prepare o aparelho de acordo com a função a realizar:
 - Pode-se instalar o coletor do cabo na parte de trás do aparelho e enroscar o cabo nele (FIG.3)
 - A pistola a vapor pode ser montada na pega. Pode utilizar-se a cinta para a fixar. (FIG.3)

INSTRUÇÕES DE UTILIZAÇÃO DOS ACESSÓRIOS**1. Tubos extensíveis (Fig.4)**

Monte o tubo extensível na máquina de limpeza a vapor para limpar pavimentos, janelas ou zonas de difícil acesso. Para isso, pressione a parte aberta do tubo na pistola de vapor até que o fecho de segurança da pistola se encaixe. Adicione um ou mais tubos extensíveis. Para os tirar, prima o fecho de segurança correspondente e tire os tubos.

2. Bico largo (Fig.5)

Este acessório permite alcançar facilmente locais de difícil acesso, tais como esquinas, juntas e ventiladores. Apenas necessita de pressionar firmemente o acessório na pistola para o colocar.

3. Escova redonda (Fig.6)

As escovas redondas de metal e de nylon são inseridas pressionando com firmeza, introduz-se o cabo até ouvir um estalido.

Utilize a escova pequena em persianas, radiadores, etc.

A escova de nylon é perfeita para manchas em materiais sensíveis ou delicados.

Tal como a escova em aço inoxidável, extrai-se com um movimento para baixo.

4. Escova para engomar (Fig.7)

Para engomar roupa, sofás, etc, coloque a mopa branca na escova de engomar e encaixe-a na pistola de vapor. Fixe os 3 tubos extensíveis no orifício criado para o efeito na peça principal para engomar verticalmente, colocando-o no suporte. Pode-se por diretamente na roupa.

Quando se engoma roupa, pode-se por os 3 tubos extensíveis no orifício do aparelho e colocar-lhe um suporte para engomar diretamente.

5. Escova para janelas (Fig.8)

Para limpar janelas, espelhos, azulejos ou su-

perfícies lisas, utilize a escova para janelas, combinada com a escova spray de limpeza. Para instalar, aperte até ouvir um clique.



Se a temperatura for inferior a 0°, não utilize este produto para limpar janelas

6. Escova para pavimentos (Fig.9)

Encaixe a escova para pavimentos na extremidade final do tubo extensível. Assegure-se de que a escova encaixa com um clique. A escova para pavimentos é ideal para a limpeza de pavimentos e revestimentos laváveis. Pode ser utilizada com ou sem toalha.

Utilize o acessório para almofadas caso necessite de limpar uma almofada, utilize a escova caso necessite de limpar pavimentos duros.

UTILIZAÇÃO:

- Desenrole completamente o cabo antes de o ligar à tomada.
- Retirar do alojamento o comprimento de cabo necessário.
- Ligue o aparelho à corrente elétrica.
- Coloque o aparelho em funcionamento, accionando o botão de ligar/desligar.
- Coloque o aparelho em funcionamento, accionando o botão de ligar/desligar.
- Coloque o aparelho em funcionamento accionando o botão de ligar/desligar o indicador luminoso (5) irá acender-se
- Deixe o aparelho aquecer cerca de 6 minutos.
- Aguarde até que o indicador luminoso (5) se desligue, tal significa que o aparelho alcançou a temperatura adequada.
- Aguarde que o indicador luminoso de vapor pronto se ligue.
- Durante a utilização do aparelho, o indicador luminoso (5) ligar-se-á e desligar-se-á de forma automática, indicando deste modo o funcionamento dos elementos de aquecimento para manter a temperatura pretendida.

CONTROLO DO FLUXO DE VAPOR:

- O aparelho possui um comando (FIG2) que permite regular o fluxo de vapor.

UMA VEZ CONCLUÍDA A UTILIZAÇÃO DO APARELHO:

- Pare o aparelho, accionando o interruptor de ligar/desligar.
- Deixe arrefecer o aparelho.
- Limpe o aparelho

PEGA(S) DE TRANSPORTE:



- Este aparelho dispõe de uma asa na sua parte superior para transporte fácil e cómodo (c).

POSIÇÃO DE PARQUEAMENTO:

- Este aparelho dispõe de uma posição de parqueamento que permite guardá-lo de forma fácil e cómoda.
- Para usar o armazenamento horizontal, fixe o gancho do tubo rígido no encaixe que se encontra na parte posterior do aparelho (Fig. 3).

PROTECTOR TÉRMICO DE SEGURANÇA:

- O aparelho dispõe de um dispositivo térmico de segurança que o protege de qualquer sobreaquecimento.
- Se o aparelho se desligar sozinho e não se voltar a ligar, desligue-o da corrente e aguarde 15 minutos antes de o ligar novamente. Se continuar sem funcionar, dirija-se a um dos Serviços de Assistência Técnica autorizados.

LIMPEZA

- Desligue o aparelho da corrente e deixe-o arrefecer antes de iniciar qualquer operação de limpeza
- Limpe o aparelho com um pano húmido com algumas gotas de detergente e seque-o de seguida.
- Não utilize solventes, produtos com um factor pH ácido ou básico como a lixívia nem produtos abrasivos para a limpeza do aparelho.
- Não mergulhe o aparelho em água ou em qualquer outro líquido nem o coloque debaixo da torneira.
- Em seguida, seque todas as peças antes de montá-las e guardá-las.

TRATAMENTO DAS INCRUSTAÇÕES CALCÁRIAS:

- Para o perfeito funcionamento do aparelho, este deverá estar livre de incrustações de calcário ou magnésio originadas pelo uso de águas de dureza elevada.
- Para evitar este tipo de problema recomenda-se a utilização de água com baixa mineralização calcária ou magnésica.
- Em todo o caso, se não for possível a utilização do tipo de água recomendado anteriormente, deverá proceder periodicamente a um tratamento de descalcificação do aparelho com uma periodicidade de:
 - Cada 6 semanas se a água for “muito dura”.
 - Cada 12 semanas se a água for “dura”.

- Para a descalcificação deverá usar um produto anticalcário específico para este tipo de aparelho.
- Não se recomendam soluções caseiras, tal como o uso de vinagre, nos tratamentos de descalcificação do aparelho.

LIMPEZA DA CALDEIRA

- Verifique se o aparelho está frio (espere no mínimo 3 horas após desligar o aparelho).
- Não force a abertura da tampa de segurança, assegure-se de que o aparelho está completamente despressurizado antes de proceder à abertura.
- Para esvaziar a caldeira, desenrosque a tampa de limpeza (5) no sentido contrário ao dos ponteiros do relógio. (Fig 6)
- Encha a caldeira com cerca de 1000 ml de água e adicione o produto anticalcário.
- Deixe atuar o produto durante cerca de 30 minutos.
- Agite vigorosamente e esvazie completamente.
- Caso necessário, repita a operação.

ANOMALIAS E REPARAÇÃO

- Em caso de avaria leve o aparelho a um Serviço de Assistência Técnica autorizado. Não tente desmontar ou reparar o aparelho já que pode acarretar perigo.

Para as versões EU do produto e/ou caso aplicável no seu país:

ECOLOGIA E RECICLAGEM E DO PRODUTO

- Os materiais que constituem a embalagem deste aparelho estão integrados num sistema de recolha, classificação e reciclagem. Se deseja eliminá-los, utilize os contentores de reciclagem colocados à disposição para cada tipo de material.
- O produto está isento de concentrações de substâncias que podem ser consideradas nocivas para o ambiente.



Este símbolo significa que, se desejar desfazer-se do produto depois de terminada a sua vida útil, deve entregá-lo através dos meios adequados ao cuidado de um gestor de resíduos autorizado para a recolha selectiva de Resíduos de Equipamentos Eléctricos e Electrónicos (REEE).



Este símbolo significa que é importante ler





PT

as instruções de funcionamento.

 Este símbolo significa que o utilizador deve ler atentamente as instruções antes de usar o aparelho.

Este aparelho cumpre a Diretiva 2014/35/UE de Baixa Tensão, a Diretiva 2014/30/UE de Com-

patibilidade Eletromagnética, a Diretiva 2011/65/UE sobre restrições à utilização de determinadas substâncias perigosas em aparelhos elétricos e eletrónicos e a Diretiva 2009/125/CE sobre os requisitos de design ecológico aplicável aos produtos relacionados com a energia.





Egregio cliente,

Le siamo grati per aver acquistato un elettrodomestico della marca SOLAC.

La sua tecnologia, il suo design e la sua funzionalità, oltre al fatto di aver superato le più rigorose norme di qualità, le assicureranno una totale soddisfazione durante molto tempo.

 Prima di utilizzare l'apparecchio, leggere attentamente le istruzioni riportate nel presente opuscolo e conservarlo per future consultazioni. La mancata osservanza delle presenti istruzioni può essere causa di incidenti.

CONSIGLI E AVVERTENZE PER LA SICUREZZA

- Usare sempre l'apparecchio sotto supervisione.
- L'apparecchio non deve essere utilizzato da bambini.
- Questo apparecchio è idoneo per l'utilizzo da parte di persone con capacità fisiche, sensoriali o mentali ridotte o da persone non familiari con la manipolazione dello stesso, purché sorvegliati o debitamente informati sull'utilizzo in sicurezza della macchina e sui potenziali pericoli associati.
- Mantenere l'apparecchio e le parti per il collegamento alla rete elettrica fuori dalla portata di bambini.
- Questo apparecchio non è un giocattolo. Assicurarsi che i bambini non giochino con l'apparecchio.
- Non dirigere il vapore verso apparati che contengano par-

ti elettriche, come l'interno dei forni.

- Non usare l'apparecchio in seguito a cadute, nel caso presenti danni visibili o in presenza di qualsiasi perdita.
- Non usare in piscine che contengano acqua.
- Scollegare la spina dalla presa di corrente quando l'apparecchio non è in uso e prima di eseguire qualsiasi operazione di pulizia, di manutenzione o di riempimento.
- Non aprire l'orifizio di riempimento dell'acqua durante il funzionamento.
- Non forzare l'apertura del tappo di sicurezza, verificare che l'apparecchio sia completamente depressurizzato prima di procedere alla sua apertura.
- Quando l'apparecchio è in funzione, la temperatura delle superfici accessibili può essere elevata.
- Se la connessione alla rete elettrica è danneggiata, è necessario sostituirla, rivolgersi a un Centro di Assistenza Tecnica autorizzato. Non tentare di smontare o riparare l'apparecchio in quanto ciò potrebbe comportare rischi di sicurezza.





Questo simbolo indica che esiste un pericolo di scottature

- Collegare l'apparecchio a una base dotata di messa a terra e che possa sostenere almeno 16 ampere.
- Verificare che la presa sia adatta alla spina dell'apparecchio. Non apportare alcuna modifica alla spina. Non usare adattatori.
- Verificare che la superficie da pulire possa essere trattata con vapore.
- L'apparecchio deve essere collocato e utilizzato su una superficie piana e stabile.
- Non collocare sull'apparecchio oggetti che possano impedire il buon funzionamento della/e valvola/e di sicurezza dell'apparecchio.
- Non collegare l'apparecchio a programmatori, timer o altri dispositivi che ne consentano il funzionamento automatico.
- Non utilizzare l'apparecchio nel caso in cui il cavo di alimentazione o la spina siano danneggiati.
- In caso di rottura di una parte dell'involucro esterno dell'apparecchio, scollegare immediatamente la spina dalla presa di corrente al fine di evitare eventuali scariche elettriche.
- Non tirare il cavo elettrico. Non usarlo mai per sollevare, trasportare o scollegare l'apparecchio.
- Controllare lo stato del cavo di alimentazione: I cavi danneggiati o attorcigliati aumentano il rischio di scariche elettriche.
- Non usare o esporre l'apparecchio alle intemperie.
- Non lasciare l'apparecchio sotto la pioggia o in luoghi umidi. Le filtrazioni d'acqua aumentano il rischio di scariche elettriche.
- Non toccare mai la spina con le mani bagnate.

STRUTTURA DELL'UNITÀ (FIG. 1)

- 1 Tubo
- 2 Unità
- 3 Pistola a vapore
- 4 Impugnatura
- 5 Luce
- 6 Coperchio
- 7 Valvola di sicurezza
- 8 Rotelle
- 9 Interruttore di accensione
- 10 Presa

PISTOLA A VAPORE (FIG. 2)

- 1 Ugello del vapore
- 2 Chiusura degli accessori
- 3 Regolatore di vapore
- 4 Sistema di bloccaggio di sicurezza
- 5 Pulsante vapore

PRECAUZIONI D'USO:

- Prima di ogni utilizzo, svolgere completamente il cavo dell'apparecchio.
- Non utilizzare l'apparecchio se gli accessori non sono accoppiati correttamente.
- Non utilizzare l'apparecchio senza acqua.
- Non utilizzare l'apparecchio se il suo dispositivo di accensione/spengimento non è funzionante.
- Non muovere l'apparecchio tirando il cavo elettrico di collegamento o il tubo flessibile.
- Utilizzare il manico/i per prendere o spostare l'apparecchio.
- Non utilizzare l'apparecchio inclinato, né capovolgerlo.
- Questo apparecchio è destinato unicamente all'uso domestico, non professionale o industriale.
- Conservare questo apparecchio fuori dalla portata dei bambini e/o persone con problemi fisici, mentali o di sensibilità o con mancanza di esperienza e conoscenza
- Non riporre l'apparecchio quando ancora caldo.
- Utilizzare l'apparecchio solo con acqua. Non versare mai prodotti aromatici, alcolici o detergenti perché potrebbero danneggiarlo.
- Si consiglia l'uso di acqua distillata, specialmente se l'acqua di cui si dispone contiene qualche tipo di residuo o è del tipo "dura" (che contiene calcio o magnesio).
- Verificare periodicamente il perfetto stato della guarnizione del tappo di sicurezza.
- Verificare che il tappo di sicurezza sia perfettamente avvitato e stretto prima di collegare l'apparecchio.
- Verificare sempre che le valvole siano libere prima dell'uso.
- Non utilizzare l'apparecchio su nessuna parte del corpo di persone o animali.

SERVIZIO:

- Assicurarsi che il servizio di manutenzione dell'apparecchio sia effettuato da personale specializzato e che, in caso di necessità di materiali di consumo/ricambi, questi siano originali.





- Il produttore invalida la garanzia e declina ogni responsabilità in caso di uso inappropriato o non conforme alle istruzioni d'uso dell'apparecchio.

MODALITÀ D'USO

Prima dell'uso:

- Assicurarsi di aver rimosso dal prodotto tutto il materiale di imballaggio.
- Preparare l'apparecchio secondo la funzione che si desidera realizzare.
 - Si può installare l'avvolgitore del cavo nella parte posteriore dell'unità e avvolgerci il cavo. (FIG.3)
 - La pistola a vapore si può montare sull'impugnatura. Si può usare il nastro per fissarla. (FIG.3)

ISTRUZIONI D'USO PER GLI ACCESSORI

1. Tubi estensibili (Fig.4)

Montare il tubo estensibile sulla pulitrice a vapore per pulire pavimenti, finestre elevate o zone di difficile accesso. Per farlo, premere la parte aperta del tubo della pistola a vapore finché il pulsante di rilascio della pistola non si inserisca nell'apposito spazio. Aggiungere uno o due tubi estensibili. Premere il pulsante di rilascio corrispondente e tirare i tubi per farli uscire.

2. Ugello grande (Fig.5)

Questo ugello consente di raggiungere facilmente zone di difficile accesso, come angoli, giunture e gabinetti. Premere con forza l'ugello nella pistola per posizionarlo.

3. Spazzola rotonda (Fig.6)

Le spazzole rotonde di metallo e di nylon si inseriscono premendo con forza e introducendo l'ugello fino a sentire un clic

Utilizzare la spazzola metallica piccola per persiane, radiatori, ...

La spazzola di nylon è prefetta per macchie su materiali sensibili o delicati.

Come la spazzola di acciaio inossidabile, si estrae con un movimento verso il basso.

4. Spazzola per stirare (Fig.7)

Per stirare abiti, sofà, ecc. Posizionare il mop bianco sulla spazzola per stirare e collegarlo alla pistola a vapore. Fissare i 3 tubi estensibili nell'apposito spazio del corpo principale per stirare in verticale, posizionando l'accessorio sulla gruccia. Gli abiti si possono stirare direttamente. Durante la stiratura degli abiti si possono posi-

zionare i 3 tubi estensibili nello spazio dell'unità e collocarvi una gruccia per stirare direttamente.

5. Spazzola per finestre (Fig.8)

Per pulire finestre, specchi, piastrelle o superfici lisce utilizzare la spazzola speciale per la pulizia delle finestre, combinata con la spazzola spray per la pulizia.

Per installarla, premere fino a sentire un clic.

 Se la temperatura fosse inferiore a 0°, non usare questo prodotto per pulire le finestre

6. Spazzola per pavimenti (Fig.9)

Fissare la spazzola per i pavimenti alla parte terminale del tubo estensibile. Assicurarsi che la spazzola si incastri facendo un clic. La spazzola per pavimenti è particolarmente indicata per la pulizia di pavimenti e di rivestimenti lavabili. Si può utilizzare con o senza l'asciugamano.

Aggiungere l'accessorio per i tappeti, se si devono pulire tappeti, oppure la spazzola se si devono pulire pavimenti duri.

USO:

- Svolgere completamente il cavo prima di inserire la spina.
- Togliere dall'alloggiamento cavo, la lunghezza di cavo di cui si ha bisogno.
- Collegare l'apparato alla rete elettrica.
- Avviare l'apparecchio azionando l'interruttore accensione/spengimento.
- Avviare l'apparecchio azionando l'interruttore accensione/spengimento.
- Avviare l'apparecchio azionando l'interruttore accensione/spengimento.
- La spia luminosa (5) si accende
- Lasciar riscaldare per circa 6 minuti.
- Aspettare che la spia luminosa (5) si sia spenta, cosa che indicherà che l'apparecchio ha raggiunto la temperatura adeguata.
- Aspettare che si accenda la spia luminosa indicatrice di vapore pronto.
- Durante l'utilizzo dell'apparecchio, la spia luminosa si accenderà e spegnerà automaticamente, indicando in questo modo il funzionamento degli elementi riscaldanti per mantenere la temperatura desiderata.

CONTROLLO DEL FLUSSO DI VAPORE:

- L'apparecchio dispone del comando (FIG2) che permette di regolare il flusso di vapore.

UNA VOLTA CONCLUSO L'UTILIZZO DELL'APPARECCHIO:





- Spegnere l'apparecchio premendo l'interruttore accensione/spegnimento.
- Lasciare raffreddare l'apparecchio.
- Pulire l'apparecchio.

MANIGLIA/E DI TRASPORTO:

- Questo apparecchio dispone di una maniglia nella parte superiore per rendere agevole e comodo il trasporto (c).

POSIZIONE PARKING:

- Questo apparecchio dispone di una posizione parking per riporlo facilmente e comodamente.
- Per far uso del parking orizzontale fissare il gancio della base al dispositivo d'aggancio che si trova nella parte posteriore dell'apparecchio (Fig. 3).

PROTETTORE TERMICO DI SICUREZZA:

- L'apparecchio possiede un dispositivo termico di sicurezza che lo protegge da qualsiasi surriscaldamento.
- Se l'apparecchio si sconnette da solo e non si riconnette, scollegarlo dalla presa e attendere circa 15 minuti prima di connetterlo di nuovo. Se ancora non funziona, rivolgersi ad un centro d'assistenza tecnica autorizzato.

PULIZIA

- Scollegare la spina dalla rete elettrica e aspettare che l'apparecchio si raffreddi prima di eseguirne la pulizia.
- Pulire l'apparecchio con un panno umido impregnato di gocce di detergente e poi asciugarlo.
- Per la pulizia non impiegare solventi o prodotti a pH acido o basico come la candeggina, né prodotti abrasivi.
- Non immergere l'apparecchio in acqua o altri liquidi, né lavarlo con acqua corrente.
- Prima di montare e riporre l'apparecchio, asciugare bene tutti i pezzi.

ELIMINAZIONE DELLE INCROSTAZIONI CALCAREE:

- Per un corretto funzionamento dell'apparecchio, evitare la formazione di incrostazioni di calcio o magnesio causate dall'uso di acqua ad elevata durezza.
- A tal fine, si raccomanda l'uso di un'acqua a basso contenuto di sali di calcio e magnesio.
- In ogni caso, se non è possibile usare il tipo d'acqua raccomandato, si consiglia di eseguire periodicamente un procedimento di decalcifi-

cazione dell'apparecchio:

- Ogni 6 settimane se l'acqua è "molto dura".
- Ogni 12 settimane se l'acqua è "dura".
- Per far ciò si dovrà utilizzare un prodotto anticalcare specifico per questo tipo di apparecchio.
- Si consiglia di evitare rimedi fatti in casa, come l'uso dell'aceto.

PULIZIA DELLA CALDAIA

- Controllare che l'apparecchio sia freddo (aspettare almeno 3 ore dopo averlo spento)
- Non forzare l'apertura del tappo di sicurezza, verificare che l'apparecchio sia completamente depressurizzato prima di procedere alla sua apertura.
- Per svuotare la caldaia, aprire il coperchio del tappo della caldaia (5) e svitare il tappo del serbatoio in senso antiorario. (Fig 6)
- Riempire la caldaia con circa 1000 ml di acqua e aggiungere il prodotto anticalcare preferito.
- Lasciar agire il prodotto per 30 minuti circa.
- Agitare energicamente e svuotare completamente.
- Se fosse necessario, ripetere questa operazione.

ANOMALIE E RIPARAZIONI

- In caso di guasto, rivolgersi a un Centro d'Assistenza Tecnica autorizzato. Non tentare di smontare o riparare l'apparecchio: può essere pericoloso.

Per i prodotti dell'Unione Europea e/o nel caso in cui sia previsto dalla legislazione del Suo paese di origine:

PRODOTTO ECOLOGICO E RICICLABILE

- I materiali che costituiscono l'imballaggio di questo apparecchio sono riciclabili. Per lo smaltimento, utilizzare gli appositi contenitori pubblici, adatti per ogni tipo di materiale.
- Il prodotto non contiene sostanze dannose per l'ambiente.



Questo simbolo indica che, per smaltire il prodotto al termine della sua durata utile, occorre depositarlo presso un ente di smaltimento autorizzato alla raccolta differenziata di rifiuti di apparecchiature elettriche ed elettroniche (RAEE).

▲ Questo simbolo indica che è importante leggere le istruzioni di funzionamento.





IT

 Questo simbolo indica che l'utente deve leggere attentamente le istruzioni prima di procedere.

Questo apparecchio rispetta la Direttiva 2014/35/UE di Bassa Tensione, la Direttiva

2014/30/UE di Compatibilità Elettromagnetica, la Direttiva 2011/65/UE sui limiti d'impiego di determinate sostanze pericolose negli apparecchi elettrici ed elettronici e la Direttiva 2009/125/CE riguardante l'Ecodesign dei prodotti che consumano energia.





Geachte klant:

Wij bedanken u voor uw aanschaf van een product van het merk SOLAC.

De technologie, het ontwerp en de functionaliteit van dit product, dat voldoet aan de meest strikte kwaliteitseisen, staan garantie voor uw langdurige tevredenheid.

 Neem deze gebruiksaanwijzing aandachtig door voordat u het apparaat in gebruik neemt en bewaar ze voor latere raadpleging. Het niet naleven en veronachtzamen van deze voorschriften kan een ongeluk tot gevolg hebben.

VEILIGHEIDSAANWIJZINGEN EN WAARSCHUWINGEN

- Laat het apparaat nooit onbewaakt tijdens gebruik.
- Dit apparaat mag niet door kinderen gebruikt worden.
- Dit apparaat mag alleen gebruikt worden door personen met lichamelijke, zintuiglijke of geestelijke beperkingen, of met een gebrek aan ervaring en kennis, als zij voor het gebruik van dit apparaat onder toezicht staan of passende training hebben ontvangen voor veilig gebruik en zij de mogelijke gevaren begrijpen.
- Houd het apparaat en zijn aansluiting op het lichtnet buiten het bereik van kinderen.
- Dit apparaat is geen speelgoed. Men moet kinderen in het oog houden om er zeker van te zijn dat ze niet met het apparaat spelen.
- De stoom moet niet gericht

worden op apparatuur met elektrische delen, zoals het inwendige van ovens.

- Gebruik het apparaat niet als het is gevallen, wanneer er zichtbare tekenen van schade zijn of wanneer het lekt.
- Niet gebruiken in zwembaden die water bevatten.
- Trek de stekker uit het stopcontact wanneer u het niet gebruikt en wanneer u het reinigt, vult, of er onderhoud aan pleegt.
- De vulopening voor water mag niet open zijn tijdens gebruik.
- Forceer de opening van de veiligheidssluiting niet en controleer dat het apparaat niet onder druk staat voordat u het opent.
- De temperatuur van uitwendige oppervlakken van het apparaat kan hoog zijn wanneer het apparaat in gebruik is.
- Als het netsnoer beschadigd is, moet het worden vervangen. Breng het apparaat naar een erkende Technische dienst. Probeer het apparaat niet zelf te repareren om mogelijke brand of kortsluiting te voorkomen.
-  Dit symbool geeft aan dat er gevaar voor brandwonden bestaat
- Alvorens het apparaat op het lichtnet aan te





sluiten, controleer dat de aangegeven spanning op het kenplaatje overeenkomt met de netspanning.

- Het apparaat aansluiten op een stopcontact dat minimaal 16 ampère aankan.
- De stekker van het apparaat moet passen op het stopcontact. Wijzig de stekker niet. Gebruik geen adapters.
- Controleer dat het te reinigen oppervlak met stoom behandeld kan worden.
- Het apparaat moet voor gebruik op een vlakke en stabiele ondergrond geplaatst worden.
- Plaats geen voorwerpen op het apparaat die de correcte werking van het (de) veiligheidsventiel(en) kunnen belemmeren.
- Sluit het apparaat niet aan via een automatische schakelaar, tijdschakelaar, of soortgelijke voorziening die het apparaat automatisch kan inschakelen.
- Gebruik het apparaat niet wanneer de voedingskabel of de stekker beschadigd is.
- Wanneer de behuizing van het apparaat stukgaat, koppel het dan onmiddellijk los van het lichtnet om een elektrische schok te voorkomen.
- Het stroomsnoer niet forceren. Het snoer nooit gebruiken om het apparaat op te tillen, te transporteren of om de stekker uit het stopcontact te trekken.
- Controleer de staat van de elektriciteitskabel. Kapotte kabels of kabels die in de war zijn vergroten het risico op elektrische schokken.
- Het apparaat moet niet buitenshuis gebruikt of opgeslagen worden.
- Het apparaat niet aan regen of vochtigheid blootstellen. Water dat in het apparaat komt, zal het risico van een elektrische schok vergroten.
- De stekker niet met natte handen aanraken.

DELEN VAN HET APPARAAT (AFB.1)

- 1 Slang
- 2 Apparaat
- 3 Stoompistool
- 4 Handgrepen
- 5 Licht
- 6 Deksel
- 7 Veiligheidsventiel
- 8 Wielen
- 9 Hoofdschakelaar
- 10 Snoeringang

STOOMPISTOOL (AFB. 2)

- 1 Stoomuitgang
- 2 Gebruik van de accessoires:
- 3 Stoomregelaar
- 4 Veiligheidsvergrendeling
- 5 Stoomknop

GEBRUIK EN ONDERHOUD:

- Vóór het gebruik, het stroomsnoer van het apparaat volledig afrollen.
- Gebruik het apparaat niet wanneer de hulpstukken niet correct aangesloten zijn.
- Het apparaat niet aanzetten zonder water.
- Het apparaat niet gebruiken als de aan/uitknop niet werkt.
- Verplaats het apparaat niet door aan de voedingskabel of de slang te trekken.
- Gebruik de hanggreep/handgrepen om het apparaat op te tillen of te verplaatsen.
- Gebruik het apparaat niet wanneer het scheef staat, en draai het niet om.
- Dit apparaat is alleen bedoeld voor huishoudelijk gebruik, niet voor professioneel of industrieel gebruik.
- Houd dit apparaat buiten bereik van kinderen en/of personen met lichamelijke, zintuiglijke of geestelijke beperkingen, of met een gebrek aan ervaring en kennis
- Berg het apparaat niet op wanneer het nog warm is.
- Het apparaat uitsluitend met water gebruiken. Voeg nooit aromatische of alcoholische producten of zeep toe, aangezien dit het apparaat kan beschadigen.
- Het gebruik van gedestilleerd water wordt aanbevolen, in het bijzonder wanneer het water waarover u beschikt modder bevat of "hard" is (kalk of magnesium bevat).
- Controleer regelmatig of waterdichte afdichting van de veiligheidsdop in goede conditie verkeert.
- Controleer dat de veiligheidsdop goed aangedraaid is voordat u het apparaat aanzet.
- Controleer voor gebruik dat het (de) ventiel(en) niet geblokkeerd zijn.
- Richt het apparaat niet op lichaamsdelen van mensen of dieren.

SERVICE:

- Verzeker U ervan dat het onderhoud van het apparaat door een deskundige wordt uitgevoerd en dat de eventuele te vervangen onder-





delen originele onderdelen zijn.

- Een onjuist gebruik, of een gebruik dat niet overeenstemt met de gebruiksaanwijzing, kan gevaar inhouden en doet de garantie en de aansprakelijkheid van de fabrikant teniet.

GEBRUIKSAANWIJZING

Opmerkingen voorafgaand aan het gebruik:

- Controleer dat al het verpakkingsmateriaal van het product verwijderd is.
- Breng het apparaat in gereedheid in overeenstemming met de functie die U wilt uitvoeren:
 - Men kan het kabelopbergsysteem op de achterzijde van het apparaat installeren om de kabel op te rollen. (Afb. 3)
 - Het stoompistool kan op het handvat opgeborgen worden. Men kan de band gebruiken om het vast te maken. (Afb. 3)

AANWIJZINGEN VOOR HET GEBRUIK VAN DE ACCESSOIRES

1. Verlengbuizen (Afb.4)

Monteer de verlengbuizen op de stoomreiniger om vloeren, hoge ramen of moeilijk bereikbare plekken te reinigen. Druk hiertoe de open kant van de buis op het stoompistool totdat de uitwerpknop van het pistool in zijn plaats klikt. Voeg nog een of twee verlengbuizen toe. Druk op de uitwerpknop terwijl u aan de betreffende buis trekt om haar te verwijderen.

2. Groot mondstuk (Afb.5)

Met dit mondstuk kunt u moeilijk bereikbare plekken zoals hoeken, naden en WC's eenvoudig reinigen. U hoeft het mondstuk alleen maar stevig op het pistool te drukken om het te monteren.

3. Ronde borstel (Afb.6)

Monteer de ronde borstels van metaal of nylon door ze stevig op het mondstuk te drukken totdat het klikt.

Gebruik de kleine borstel van metaal voor de reiniging van rolluiken, radiators, enz.

De nylon borstel is perfect voor breekbare of delicate materialen

Net als de roestvrij stalen borstel kan men haar verwijderen door haar naar beneden te bewegen.

4. Mondstuk voor strijken (Afb.7)

Om kleding, sofa's, enz., te strijken, plaats de witte lap op het mondstuk voor strijken en monteer haar op het stoompistool. Sluit de 3 verlengbuizen aan op de daarvoor bestemde opening in

het apparaat om verticaal te strijken met behulp van de bijgeleverde haak. Men kan de kleding direct plaatsen.

Wanneer men kleding strijkt, kan men de 3 verlengbuizen op de opening van het apparaat aansluiten en er een haak op plaatsen om direct te strijken.

5. Mondstuk voor ramen (Afb.8)

Gebruik het speciale mondstuk voor ramen, in combinatie met het sproeimondstuk om ramen, spiegels of gladde oppervlakken te reinigen.

Monteer het door te drukken totdat u een klik hoort.

 Gebruik dit product dan niet om de ramen te reinigen wanneer de temperatuur onder de 0° is

6. Mondstuk voor vloeren (Afb.9)

Bevestig het mondstuk voor vloeren aan het eind van de verlengbuis. Verzeker u ervan dat het mondstuk vastklikt. Het mondstuk voor vloeren is ideaal voor de reiniging van plavuizen en afwasbare vloerbekleding. Dit mondstuk kan met of zonder de lap gebruikt worden.

Plaats het accessoire voor vloerkleden wanneer men een kleed wil reinigen, of de borstel wanneer men een harde vloer wil reinigen.

GEBRUIK:

- Het snoer helemaal afrollen alvorens de stekker in het stopcontact te steken.
- De nodige kabellengte uit het snoervak trekken.
- Steek de stekker in het stopcontact.
- Het apparaat in werking stellen door middel van de aan-/uitknop.
- Het apparaat in werking stellen door middel van de aan-/uitknop.
- Het apparaat aanzetten door de aan-/uitschakelaar in te drukken op de verwarmingsstand.
- Het controlelampje (5) gaat aan
- Laat het apparaat ongeveer 6 minuten opwarmen.
- Wacht tot het waarschuwinglampje (5) uit gaat. Dit geeft aan dat het apparaat de gewenste temperatuur bereikt heeft.
- Wacht tot het indicatorlampje aangeeft dat de stoomfunctie gereed is.
- Tijdens het gebruik zal het waarschuwinglampje (5) automatisch aan en uit gaan, wat aangeeft dat de verwarmingselementen de juiste temperatuur behouden.



**STOOMREGELING:**

- Het apparaat beschikt over een regelaar (AFB 2) waarmee de stoom geregeld kan worden.

NA GEBRUIK VAN HET APPARAAT:

- Stop het apparaat door op de aan-/uitknop te drukken.
- Het apparaat laten afkoelen.
- Het apparaat reinigen

HANDVAT(EN) VOOR VERPLAATSEN:

- Dit apparaat beschikt over een handvat aan de bovenzijde om het transport gemakkelijk en comfortabel te maken (c).

PARKEERPOSITIE:

- Dit apparaat beschikt over een parkeerpositie voor gemakkelijk en comfortabel opbergen van het product.
- Om gebruik te maken van de horizontale parkeerpositie van het apparaat, klikt U de haak van de zuigvoet in de haakopening die zich aan de achterkant van het apparaat bevindt (Afb. 3).

THERMISCHE BEVEILIGER:

- Dit apparaat beschikt over een thermisch veiligheidsmechaniek dat het apparaat tegen oververhitting beveiligd.
- Wanneer het apparaat spontaan uitschakelt en niet terug inschakelt, trek de stekker dan uit het stopcontact en wacht 15 minuten alvorens de stekker terug in te steken. Indien het apparaat dan nog steeds niet werkt, neem dan contact op met een erkende technische dienst.

REINIGING

- Trek de stekker van het apparaat uit en laat het afkoelen alvorens het te reinigen.
- Maak het apparaat schoon met een vochtige doek met een paar druppels afwasmiddel en maak het apparaat daarna goed droog.
- Gebruik geen oplosmiddelen of producten met een zure of basische pH, zoals bleekwater, noch schuurmiddelen, om het apparaat schoon te maken.
- Dompel het apparaat niet onder in water of een andere vloeistof en houd het niet onder de kraan.
- Laat alle onderdelen goed drogen alvorens het apparaat opnieuw te monteren en op te bergen.

BEHANDELING VAN KALKAANSLAG:

- Voor een optimale werking van het apparaat moet het vrij zijn van kalk- of magnesiumaanslag, veroorzaakt door het gebruik van hard water.
- Om dit soort problemen te vermijden, is het raadzaam om water te gebruiken met een laag kalk- of magnesiumgehalte.
- Als het onmogelijk is om het hierboven aanbevolen soort water te gebruiken, moet u in ieder geval periodiek overgaan tot de ontkalking van het apparaat, met een periodiciteit van:
 - Elke 6 weken als het water heel hard is.
 - Elke 12 weken als het water heel hard is.
- Hiervoor dient U een antikalkproduct speciaal voor dit soort apparaten te gebruiken.
- We raden aan om geen huishoudelijke middelen te gebruiken, zoals azijn, om het apparaat te ontkalken.

REINIGING VAN DE TANK

- Controleer dat het apparaat afgekoeld is (wacht tenminste 3 uur na het apparaat uitgeschakeld te hebben).
- Forceer de opening van de veiligheidssluiting niet en controleer dat het apparaat niet onder druk staat voordat u het opent.
- Om de ketel te legen opent U de dop van de ketel (5) en draait U de dop van het waterservoir tegen de wijzers van de klok in. (Afb 6)
- Vul de ketel met ongeveer 1000 ml water en voeg het gekozen ont kalkingsmiddel toe.
- Laat het product gedurende ongeveer 30 minuten inwerken.
- Schud de tank flink en laat hem leeglopen.
- Herhaal deze procedure indien nodig.

DEFECTEN EN REPARATIE

- Bij een defect, moet u het apparaat naar een erkende technische dienst brengen. Probeer het apparaat niet zelf te demonteren of te repareren, want dit kan gevaarlijk zijn.

Voor de EU versies van het product en/of indien van toepassing in uw land:**ECOLOGIE EN HERGEBRUIK VAN HET PRODUCT**

- De verpakking van dit apparaat bestaat uit gerecycleerd materiaal. Als u zich van dit materiaal wenst te ontdoen, kunt u gebruik maken van de openbare containers die voor ieder type materiaal geschikt zijn.
- Het product bevat geen concentraties materialen die schadelijk zijn voor het milieu.





NL



Dit symbool betekent dat u het product aan het eind van zijn levenscyclus moet afgeven aan een erkende afvalverwerker ten behoeve van de gescheiden verwerking van Afgedankte Elektrische en Elektronische Apparatuur (AEEA).



Dit symbool geeft aan dat het belangrijk is om de gebruiksaanwijzing te lezen.



Dit symbool geeft aan dat de gebruiker de instructies dient te lezen alvorens verder te gaan.

Dit apparaat voldoet aan de laagspanningsrichtlijn 2014/35/EG, met de richtlijn 2014/30/EG met betrekking tot elektromagnetische compatibiliteit en met de richtlijn 2011/65/EG met betrekking tot beperkingen in de toepassing van bepaalde gevaarlijke stoffen in elektrische en elektronische apparaten en met de richtlijn 2009/125/EG met betrekking tot de eisen inzake ecologisch ontwerp voor energiegerelateerde producten.





Vážený zákazníku / Vážená zákaznice,
Velmi vám děkujeme, že jste se rozhodl/a pro zakoupení výrobku značky SOLAC.

Díky technologii, designu, typu provozu a skutečnosti, že produkt převyšuje nejpřísnější standardy kvality, zaručuje plně uspokojivé používání a dlouhou životnost.

 Před zapnutím přístroje si pečlivě přečtěte tento návod k používání a uschovejte ho pro budoucí konzultace. Nedodržení pokynů tohoto návodu může mít za následek nehodu.

BEZPEČNOSTNÍ UPOZORNĚNÍ A DOPORUČENÍ

- Příklad v provozu nenechávejte nikdy bez dozoru.
- Tento přístroj nesmí používat děti.
- Příklad může být použit lidmi s omezenými fyzickými, smyslovými a mentálními schopnostmi nebo nedostatkem zkušeností a znalostí, pokud jsou pod dohledem nebo pokud dostali instruktáž o bezpečném používání přístroje a pokud jsou si vědomi možného nebezpečí.
- Příklad a kabel udržujte mimo dosah dětí.
- Tento přístroj není hračka. Děti byste měli mít pod dohledem, nehrají-li si se zařízením.
- Parní čistič nepoužívejte na zařízeních obsahující elektrické součásti, jako například uvnitř trouby.
- Nepoužívejte přístroj, pokud vám upadl na zem, pokud

jsou na něm patrné viditelné známky poškození nebo má-li nějaký únik.

- Nepoužívejte v bazénech s vodou.
- Příklad odpojte z elektrické sítě, když ho nepoužíváte a před zahájením jakéhokoli čištění, údržby a plnění.
- Přívod pro plnění vody nesmí být během provozu otevřen.
- Kryt neotevírejte násilím, před otevřením přístroje se přesvědčete, zda je zcela odtlakovaný.
- Při používání přístroje může být teplota přístupných ploch vysoká.
- Pokud dojde k poškození konektoru k el. síti, musí být vyměněn, vezměte přístroj do autorizovaného servisu. Abyste předešli možnému nebezpečí, nepokoušejte se sami rozebírat nebo opravovat přístroj.
-  Tento symbol znamená, že existuje riziko popálení
- Před připojením přístroje ke zdroji napájení se ujistěte, že napětí uvedené na štítku zařízení odpovídá síťovému napětí.
- Spotřebič připojte k zásuvce, která je vybavena zemnicím kolíkem a určena pro proudové zatížení minimálně 16 A.
- Zástrčka přístroje musí správně sedět v zásuvce elektrické sítě. Nemanipulujte se zástrčkou. Nepoužívejte adaptéry zástrčky.
- Zkontrolujte, zda je možné čišťený povrch oše-



třít parou.

- Přístroj postavte a udržujte na plochem a stabilním povrchu.
- Nezakrývejte přístroj předměty, které by mohly ovlivnit správný provoz a bezpečnost ventilu/ů.
- Nepoužívejte přístroj společně s programátorem, časovačem nebo jiným automaticky připojením zařízením.
- Zařízení nepoužívejte, pokud je poškozený kabel nebo zástrčka.
- Pokud dojde k poškození některého z krytů přístroje, okamžitě ho odpojte z elektrické sítě, abyste předešli elektrickému zkratu.
- Netahejte za elektrický kabel. Nikdy nepoužívejte kabel ke zvedání přístroje, jeho přenášení nebo k vytažení ze zásuvky.
- Kontrolujte stav napájecího kabelu. Poškozené nebo zapletené kabely zvyšují riziko úrazu elektrickým proudem.
- Napájecí kabel je třeba pravidelně kontrolovat, zda nejeví známky poškození a je-li poškozen, přístroj nesmí být použit.
- Nepoužívejte ani neskladujte spotřebič venku.
- Nenechávejte přístroj vystaven dešti nebo vlhkosti. Pokud se do přístroje dostane voda, vzniká zvýšené riziko úrazu elektrickým proudem.
- Nedotýkejte se zástrčky mokřkýma rukama.

STRUKTURA JEDNOTKY (OBR. 1)

- 1 Měkká trubka
- 2 Jednotka
- 3 Parní pistole
- 4 Rukojeť
- 5 LED kontrolka
- 6 Kryt
- 7 Bezpečnostní ventil
- 8 Kolečka
- 9 Vypínač
- 10 Zástrčka

STRUKTURA PARNÍ PISTOLE (OBR. 2)

- 1 Tryska páry
- 2 Zámek příslušenství
- 3 Nastavovací tlačítko
- 4 Dětská pojistka
- 5 Tlačítko páry

POUŽÍVÁNÍ A PÉČE O PŘÍSTROJ:

- Před každým použitím plně rozviňte napájecí kabel.
- Nepoužívejte přístroj, pokud není příslušenství

správně namontováno.

- Nezapínajte přístroj bez vody.
- Nepoužívejte přístroj, pokud vypínač zapnutí a vypnutí „on/off“ nefunguje.
- Nepohybujte přístrojem zatáhnutím za napájecí kabel nebo hadici.
- K přenášení a přemísťování přístroje použijte rukojeť/i.
- Nepoužívejte přístroj, pokud je vyklopený nahoru a nelze jím otočit.
- Tento přístroj je určen pouze pro domácí použití, ne pro profesionální nebo průmyslové použití.
- Tento přístroj skladujte mimo dosah dětí a / nebo osob s omezenými fyzickými, smyslovými nebo duševními schopnostmi či osob, které nebyly obeznamenány s jeho používáním.
- Přístroj neskladujte, pokud je stále horký.
- V přístroji používejte pouze vodu. Nikdy nepřidávejte aromatické produkty, alkohol nebo čisticí prostředky, neboť by mohly způsobit poškození.
- Je vhodné používat destilovanou vodu, a to zejména v případě, kdy voda ve vaší oblasti obsahuje jíl, nebo pokud je „tvrdá“ (obsahuje vápno nebo hořčík).
- Bezpečnostní uzávěr pravidelně kontrolujte,
- Těsně před zapnutím přístroje, zkontrolujte, zda je bezpečnostní uzávěr přišroubován.
- Před každým použitím přístroje se ujistěte, že ventil/y přístroje nejsou zablokované.
- Nepoužívejte přístroj na žádnou část těla člověka nebo zvířete.

PROVOZ:

- Ujistěte se, že je přístroj spravován pouze odborným personálem, a že se používají pro nahrazení existujících dílů / příslušenství pouze originální náhradní díly nebo příslušenství.
- Jakékoli zneužití nebo nedodržení tohoto návodu k použití znamená ztrátu záruky a odpovědnosti výrobce.

NÁVOD K POUŽITÍ:

Před použitím:

- Ujistěte se, že veškeré obaly produktu byly odstraněny.
- Připravte přístroj podle toho, jakou funkci chcete použít.
 - Na zadní stranu přístroje můžete namontovat navíječ kabelu a namotat na něj napájecí šňůru. (OBR.3)





- Parní pistole se může připojit k rukojeti. Aby lépe držela, můžete použít pásku. (OBR.3)

NÁVOD K POUŽITÍ PŘÍSLUŠENSTVÍ

1. Prodlužovací trubka (obr.4)

Připojte prodlužovací trubku, pokud se parní čistič používá k čištění podlah, vysoko umístěných oken nebo obtížně přístupných míst. To uděláte zatlačením otevřeného konce trubky do parní pistole, dokud uvolňovací tlačítko parního pistole nezapadne na své místo. V případě potřeby použijte jednu nebo dvě prodlužovací trubky. Stiskněte příslušné uvolňovací tlačítko a prodlužovací trubky od sebe oddělte a vytáhněte jejich stažením směrem dolů.

2. Velká tryska (Obr.5)

Tato tryska umožňuje snadné čištění těžko přístupných míst, jako jsou rohy, spáry a schody. Jednoduše pevně zatlačte ohnutou trysku přímo do pistole.

3. Kulatý kartáč (Obr.6)

Kovový a nylonový kulatý kartáč se pevně zatlačí

do velké trysky, dokud neuslyšíte kliknutí. Dokonce i ty nejodolnější nečistoty mohou být odstraněny např. z rolet, radiátorů atd.

K tomu prosím použijte malý kovový kartáč. Nylonový kartáč je vhodný pro těžké skvrny na méně citlivých materiálech, jako je nerezová ocel. Kartáč snadno vytáhnete pohybem směrem dolů.

4. Žehlicí kartáč (Obr.7)

Pro žehlení oděvů, pohovky a jiných, navlečte bílý žehlicí ručník na žehlicí kartáč a ten připevněte k parní pistoli. Kromě toho si můžete do otvoru na zadním krytu připevnit prodlužovací trubici a na ni pověsit ramínko s šaty. Nebo oděvy přímo.

5. Kartáč na okna (Obr.8)

Na čištění oken, zrcadel nebo dlaždic s hladkým povrchem, použijte kartáč na okna, který je vybaven gumovou stěrkou a rozprašovačem. Po namontování připevněte dvě prominentní části háku na stěrku na sklo, pak připevněte celý kryt kartáče na sklo k žehlení, uslyšíte "kliknutí", poté je montáž dokončena.

Při žehlení oděvů, můžete do otvoru jednotky připevnit prodlužovací trubku a na ni pověsit věšák.



Pokud je teplota nižší než 0°, tento přístroj k

čištění skla prosím nepoužívejte.

6. Kartáč na podlahu (Obr. 9)

Hubici kartáče na podlahu připevněte na konec prodlužovací trubice. Ujistěte se, že je hubice zacvaknuta na svém místě. Kartáč na podlahu je ideální pro čištění omyvatelných stěn a podlahových krytin. Může být použit s nebo bez ručníku. Zatlačení na vnitřní stranu držáku, otevře spony držáku ručníku.

Přidejte kluzák na koberec, pokud potřebujete vyčistit koberec.

Nebo přidejte kartáč, pokud potřebujete vyčistit geostrophy atd.

POUŽITÍ:

- Před tím, než kabel zapojíte do zásuvky, zcela jej rozviňte.
- Vytáhněte požadovanou délku kabelu.
- Připojte spotřebič do sítě.
- Zapněte přístroj vypínačem „on/off“.
- Zapněte přístroj tlačítkem „on/off“.
- Zapněte přístroj knoflíkem „on/off“.
- Kontrolka (5) se rozsvítí.
- Nechte zahřát po dobu 6 minut.
- Počkejte, až se kontrolka (5) zhasne, což znamená, že přístroj dosáhl požadované teploty.
- Během používání přístroje se kontrolka (5) automaticky rozsvítí a zhasne, což znamená, že topná tělesa fungují a udržují požadovanou teplotu.

OVLÁDÁNÍ PROUDĚNÍ PÁRY:

- Přístroj má OBR. 2 tlačítko páry, které umožňuje nastavovat proudění páry.

PO DOKONČENÍ PRÁCE S PŘÍSTROJEM:

- Přístroj vypněte, použijte k tomu vypínač „on/off“.
- Nechte přístroj vychladnout.
- Přístroj vyčistěte.

DRŽADLO/A PRO PŘENÁŠENÍ:

- Tento přístroj má na horní části těla umístěnou rukojeť, která umožňuje jeho pohodlnou přepravu (c).

PARKOVACÍ POLOHA:

- Tento přístroj má parkovací polohy pro pohodlné a jednoduché skladování.
- Pro využití horizontálního parkování spojte háček pevné trubice s háčkem, který se nachází na spodní části zařízení (Obr. 3).

TEPELNÁ OCHRANA:





- Přístroj má bezpečnostní zařízení, které chrání přístroj před přehřátím.
- Pokud se přístroj sám vypne, ale sám se znovu nezapne, odpojte jej od sítě a před opětovným připojením počkejte přibližně 15 minut. V případě, že se přístroj znovu nezapne, vyhledejte autorizovanou technickou pomoc.

ČIŠTĚNÍ

- Přístroj odpojte od elektrické sítě a nechte jej vychladnout před zahájením jakéhokoli čištění.
- Zařízení vyčistěte vlhkou utěrkou s několika kapkami čistícího prostředku a poté vysušte.
- Pro čištění přístroje nepoužívejte rozpouštědla nebo produkty s velmi kyselým nebo zásaditým pH faktorem, jako např. bělidlo nebo abrazivní produkty.
- Přístroj neponořujte do vody ani jiné kapaliny, neumísťujte pod tekoucí vodu.
- Poté před montáží a skladováním všechny části vysušte.

JAK NALOŽIT S VÁPENNÝMI INKRUSTACEMI:

- Aby přístroj správně fungoval, je třeba ho udržovat čistý, bez vápenných a hořčíkových inkrustací způsobených používáním tvrdé vody.
- Aby se takovému problému zabránilo, doporučujeme použití vody s nízkou mineralizací vápna nebo hořčíku.
- Nicméně, v případě, že není možné použít druh vody doporučené výše, je třeba z přístroje pravidelně odstraňovat vodní kámen:
 - Každých 6 týdnů v případě, že je voda “velmi tvrdá”.
 - Každých 12 týdnů v případě, že je voda “tvrdá”.
- S tímto druhem přístroje by se měl používat specifický přípravek proti usazování vodního kamene.
- Domácí přípravky, jako je použití octa se k čištění tohoto přístroje nedoporučují.

ČIŠTĚNÍ ZAŘÍZENÍ

- Zkontrolujte, zda se přístroj ochladil (počkejte alespoň 3 hodiny po odpojení přístroje).
- Bezpečnostní uzávěr neotevírejte násilím; před jeho otevřením se přesvědčete, zda je přístroj zcela odtlakovaný.
- Pro vyprázdnění ohřívače odšroubujte víčko (5) proti směru hodinových ručiček
- Naplňte ohřívač přibližně 1000 ml vody a přidejte vybraný přípravek proti usazování vod-

ního kamene.

- Nechte přípravek působit po dobu přibližně 30 minut.
- Důkladně protřepte a zcela vyprázdňte.
- Pokud je to třeba, operaci opakujte.

NESPRÁVNÉ FUNGOVÁNÍ A OPRAVA

- Pokud se objeví nějaký problém, zanechte přístroj do autorizovaného technického servisu. Nepokoušejte se přístroj rozebírat nebo opravovat bez odborné pomoci, může to být nebezpečné.

Pro verze produktů pro EU a/nebo v případě, že to vyžaduje vaše země:

EKOLOGIE A RECYKLOVATELNOST PRODUKTU

- Materiály použité k zabalení tohoto přístroje jsou zahrnuty v souboru, klasifikaci a recyklačním systému. Pokud chcete tyto materiály zlikvidovat, použijte příslušně označené veřejné kontejnery pro každý typ materiálu.
- Produkt neobsahuje koncentrace látek, které by mohly být považovány za škodlivé pro životní prostředí.



Tento symbol znamená, že po skončení životnosti přístroje je třeba tento zanést na autorizované místo pro oddělený sběr a recyklaci odpadních elektrických a elektronických zařízení (OEEZ).



Tento symbol znamená, že je důležité si přečíst návod k obsluze.



Tento symbol znamená, že se uživatel musí před použitím důkladně seznámit s návodem.

Tento přístroj je v souladu se směrnicí 2014/35/EU o nízkém napětí, směrnicí 2014/30/EU o elektromagnetické kompatibilitě, směrnicí 2011/65/EU o omezení používání některých nebezpečných látek v elektrických a elektronických zařízeních a směrnicí 2009/125/ES o požadavcích na ekodesign výrobků spojených se spotřebou energie





Szanowny Kliencie,
Serdecznie dziękujemy za zdecydowanie się na zakup sprzętu gospodarstwa domowego marki SOLAC.

Jego technologia, forma i funkcjonalność, jak również fakt, że spełnia on wszelkie normy jakości, dostarczy Państwu pełnej satysfakcji przez długi czas.

 Przeczytać uważnie instrukcję przed uruchomieniem urządzenia i zachować ją w celu późniejszych konsultacji. Niedostosowanie się i nieprzestrzeganie niniejszych instrukcji może doprowadzić do wypadku.

PORADY I OSTRZEŻENIA DOTYCZĄCE BEZPIECZEŃSTWA

- Nie pozostawiać włączonego urządzenia bez nadzoru.
- Dzieci nie powinny używać tego urządzenia.
- Urządzenie może być używane przez osoby niezapoznane z tego typu produktem, osoby niepełnosprawne, tylko i wyłącznie pod kontrolą dorosłych zapoznanym z tego typu sprzętem.
- Konserwacja urządzenia i podłączanie go do sieci nie mogą być wykonywane przy dzieciach.
- To urządzenie nie jest zabawką. Dzieci powinny pozostać pod czujną opieką w celu zagwarantowania iż nie bawią się urządzeniem.
- Nie wolno kierować pary na urządzenia, które zawierają części elektryczne, jak też do

środką piekarników.

- Nie używać urządzenia, jeśli upadło lub jeśli występują widoczne oznaki uszkodzenia lub wycieki.
- Nie używać w basenach, w których jest woda.
- Odłączyć urządzenie od sieci, gdy nie jest w użyciu i przed jakimkolwiek czyszczeniem, serwisowaniem lub napełnieniem.
- Otwór, przez który wlewa się wodę, powinien być otwarty podczas pracy.
- Nie należy na siłę otwierać pokrywy bezpieczeństwa, należy upewnić się, że urządzenie nie znajduje się pod ciśnieniem, przed przystąpieniem do jego otwarcia.
- Temperatura dostępnych powierzchni może wzrosnąć, kiedy urządzenie jest podłączone do sieci.
- W razie awarii zanieść urządzenie do autoryzowanego Serwisu Technicznego. Nie próbować rozbierać urządzenia ani go naprawiać, ponieważ może to być niebezpieczne.
-  Ten symbol (znak) oznacza, że istnieje niebezpieczeństwo poparzenia
- Przed podłączeniem maszyny do sieci, spraw-





dzić czy napięcie wskazane na tabliczce znamionowej odpowiada napięciu sieci.

- Podłączyć urządzenie do gniazdka z uziemieniem, które może utrzymać 16 amperów.
- Wtyczka urządzenia powinna być zgodna z podstawą elektryczną gniazdka. Nigdy nie wymieniać wtyczki. Nie używać przejściówek dla wtyczki.
- Sprawdzić, czy powierzchnia, którą chcemy czyścić może być czyszczona parą.
- Urządzenie powinno być ustawiane i używane na powierzchni płaskiej i stabilnej.
- Nie umieszczać na urządzeniu przedmiotów, które mogą utrudnić prawidłowe funkcjonowanie zaworu/ów bezpieczeństwa urządzenia.
- Nie należy używać z urządzeniami automatycznymi jak czasomierze lub podobne.
- Nie używać urządzenia, gdy kabel elektryczny lub wtyczka jest uszkodzona.
- Jeśli popęką jakiś element obudowy urządzenia, natychmiast wyłączyć urządzenie z prądu, aby uniknąć porażenia prądem.
- Nie napinać kabla elektrycznego podłączeniowego. Nie używać nigdy kabla elektrycznego do podnoszenia, przenoszenia ani wyłączania urządzenia.
- Sprawdzić stan elektrycznego kabla połączeń. Uszkodzone czy zaplątane kable zwiększają ryzyko porażenia prądem.
- Nie używać, ani nie przechowywać urządzenia na dworze.
- Nie wystawiać urządzenia na działanie deszczu lub wilgoci. Woda, która dostanie się do urządzenia zwiększy ryzyko porażenia prądem.
- Nie dotykać wtyczki mokrymi rękoma.

STRUKTURA URZĄDZENIA (RYS.1)

- 1 Rura
- 2 Sztuka
- 3 Pistolet parowy
- 4 Uchwyt
- 5 Światło
- 6 Przykrywka
- 7 Zawór bezpieczeństwa
- 8 Kółka
- 9 Włącznik
- 10 Wtyczka

PISTOLET PAROWY (RYS. 2)

- 1 Dysza parowa
- 2 Zamknięcie akcesoriów:
- 3 Regulator pary

- 4 Blokada bezpieczeństwa
- 5 Przycisk pary

UŻYWANIE I KONSERWACJA:

- Przed każdym użyciem, rozwinąć całkowicie kabel zasilania urządzenia.
- Nie używać urządzenia, jeśli jego akcesoria lub filtry nie są odpowiednio dopasowane.
- Nie włączać urządzenia jeśli nie zawiera wody.
- Nie używać urządzenia jeśli nie działa przycisk włączania ON/OFF.
- Nie przemieszczać urządzenia ciągnąc za kabel elektryczny (zasilający) lub rurę.
- Aby przenosić urządzenia, należy używać uchwytów.
- Nie należy używać urządzenia, gdy jest przechylone ani do góry dnem.
- Urządzenie to zaprojektowane zostało wyłączenie do użytku domowego, a nie do użytku profesjonalnego czy przemysłowego.
- Przechowywać urządzenie w miejsce niedostępnym dla dzieci i/lub osób o ograniczonych zdolnościach fizycznych, dotykowych lub mentalnych oraz nie posiadających doświadczenia lub znajomości tego typu urządzeń.
- Nie umieszczać urządzenia w pudełku, szafie etc. jeśli jest gorące.
- Używać urządzenia napełniając je wyłącznie wodą. Nigdy Nie dolewać produktów aromatycznych, alkoholi lub detergentów, gdyż mogą uszkodzić urządzenie.
- Zalecane jest używanie wody destylowanej do napełniania żelazka, zwłaszcza gdy woda z sieci wodociągowej jest „twarda” (zawiera wapń lub magnez).
- Regularnie sprawdzać prawidłowy stan uszczelki pokrywy bezpieczeństwa.
- Sprawdzić, czy zawór bezpieczeństwa jest prawidłowo wkręcony i dociśnięty, przed podłączeniem urządzenia.
- Przed każdym użyciem sprawdzić, czy zawory nie są zatkane.
- Nie używać urządzenia do prasowania ubrań na osobach lub zwierzętach.

SERWIS TECHNICZNY:

- Należy upewnić się, że serwis urządzenia jest przeprowadzony przez wykwalifikowany personel, i że części zamienne są oryginalne.
- Wszelkie użycie niewłaściwe lub niezgodne z instrukcją obsługi może doprowadzić do niebezpieczeństwa, unieważniając przy tym gwa-





rancję i odpowiedzialność producenta.

SPOSÓB UŻYCIA

Uwagi przed użyciem:

- Upewnij się, że z opakowania produktu zostały wyjęte wszystkie elementy.
- Przygotowanie urządzenia do pracy w zależności od czynności, którą będzie wykonywać:
 - Można zainstalować bęben kablowy z tyłu urządzenia i zwinąć kabel w. (RYS.3)
 - Pistolet parowy może być zamontowany na uchwycie. Można użyć taśmy mocującej. (RYS.3)

INSTRUKCJA UŻYTKOWANIA AKCESORIÓW

1. Rury przedłużające (Rys.4)

Połączyć rurę przedłużającą do myjki parowej do mycia podłóg, wysokich okien lub miejsc trudno dostępnych. W tym celu, nacisnąć na otwarte miejsce w rurze pistoletu parowego aż przycisk zwalniający pistoletu wejdzie w swoje miejsce. Dołączyć jedną lub dwie rury przedłużające. Nacisnąć na odpowiedni przycisk zwalniający i pociągnąć za rury, aby jej wyciągnąć.

2. Duża dysza (Rys.5)

Dysza ta ułatwia dojście do miejsc trudno dostępnych, takich jak narożniki, złączenia, sedesy. Wystarczy nacisnąć mocno na dyszy pistoletu, aby go umieścić.

3. Okrągła szczotka (Rys.6)

Okrągłe metalowe szczotki i nylonowe, nakłada się naciskając mocno, wprowadź dyszę aż usłyszysz dźwięk

Użyj małej metalowej szczotki przy roletach, grzejnikach, ...

Szczotka nylonowa jest idealny do plam na materiałach wrażliwych lub delikatnych
Identycznie jak szczotka ze stali nierdzewnej, wyciąga się pociągnięciem w dół.

4. Szczotka do prasowania (Rys.7)

Do prasowania ubrań, sofy, itd., należy założyć biały mop na szczotce do prasowania i połączyć ją z pistoletem parowym. Przymocować 3 rury przedłużające do szczeliny utworzonej przez nią w korpusie przeznaczonym do prasowania pionowego, zawieszając ją na wieszaku. Można zawiesić ubrania bezpośrednio.

Podczas prasowania ubrań, można umieścić 3 rury przedłużające w otworze urządzenia i umieścić na nim wieszak, aby móc prasować bezpośrednio.

5. Szczotka do okien (Rys.8)

Do czyszczenia okien, luster lub płytek, gładkich powierzchni, należy używać specjalnej szczoteczki do czyszczenia okien, w połączeniu ze szczoteczką do czyszczenia spray.

W celu montażu docisnąć, aż do usłyszenia kliknięcia.

⊘ Jeżeli temperatura jest poniżej 0 ° C, nie należy używać tego produktu do czyszczenia okien.

6. Szczotka do podłóg (Rys.9)

Umieścić szczotkę do podłóg na zakończeniu rury przedłużającej. Należy się upewnić, że szczotka wpięła się, robiąc klik. Szczotka podłogowa jest idealna do czyszczenia podłóg i powierzchni zmywalnych. Może być używana z i bez ręcznika.

Dodać akcesorium do wykładzin, jeśli chcemy czyścić wykładzinę/dywan, lub dodać szczotkę jeśli chcemy czyścić twarde podłogi.

SPOSÓB UŻYCIA:

- Całkowicie rozwinąć kabel przed podłączeniem urządzenia.
- Wyciągnąć kabel na taką długość, jaka będzie potrzebna.
- Podłączyć urządzenie do prądu.
- Włączyć urządzenie za pomocą przycisku ON/OFF
- Uruchomić urządzenie, używając przycisku ON/OFF
- Włączyć urządzenie, używając przycisku ON/OFF
- Lampka kontrolna (5) zapali się
- Nie grzać urządzenia przez około 6 minut.
- Zaczekać, aż lampka kontrolna (5) wyłączy się, co oznacza, że urządzenie uzyskało odpowiednią temperaturę.
- Zaczekać aż lampka kontrolna wskazująca temperaturę pary zapali się.
- W trakcie pracy urządzenia zielona lampka kontrolna (5) włącza się i wyłącza automatycznie, wskazując funkcjonowanie elementów grzewczych utrzymujących żadaną temperaturę.

KONTROLA WYPŁYWU PARY:

- Urządzenie dysponuje dzwignią (RYS 2) która pozwala na kontrolowanie wypływu pary.

PO ZAKOŃCZENIU KORZYSTANIA Z URZĄDZENIA:

- Wyłączyć urządzenie za pomocą przycisku





ON/OFF.

- Pozostawić urządzenie do ostygnięcia
- Wyczyścić urządzenie.

UCHWYTY DO PRZENOSZENIA:

- Urządzenie dysponuje uchwytem w górnej części, umożliwiającym jego łatwe i wygodne przenoszenie (c).

POZYCJA PARKINGOWA:

- Urządzenie dysponuje funkcją "parkingu pionowego" w celu jego łatwego i wygodnego przechowywania.
- Aby użyć poziomego parkingu zaczepić haczyk stopki o zaczep znajdujący się w tylnej części urządzenia (Rys. 3).

OCHRONA PRZED PRZEGRZANIEM:

- Urządzenie posiada termiczny system bezpieczeństwa, który chroni je przed przegrzaniem.
- Jeśli urządzenie się samo wyłącza i nie włącza się ponownie, należy wyłączyć je z prądu, odczekać około 15 minut przed ponownym włączeniem go. Jeśli nadal nie działa, skontaktować się z jednym z autoryzowanych serwisów technicznych.

CZYSZCZENIE

- Odłączyć urządzenie z sieci i pozostawić aż do ochłodzenia przed przystąpieniem do jakiegokolwiek czyszczenia.
- Wyczyścić urządzenie wilgotną szmatką zwilżoną kilkoma kroplami detergentu i osuszyć go później.
- Nie używać do czyszczenia urządzenia rozpuszczalników, produktów z czynnikiem PH takich jak chlor, ani środków żrących.
- Nie zanurzać urządzenia w wodzie ni innej cieczy, nie wkładać pod kran.
- Wysuszyć wszystkie elementy przed ponownym montażem.

USUWANIE OSADU KAMIENNEGO:

- Aby urządzenie doskonale działało, nie może ono mieć osadu wapnia czy magnezu, który pochodzi z wody o dużym stopniu twardości.
- Aby uniknąć tego rodzaju problemu, zaleca się stosowanie wody o niskiej mineralizacji wapnia czy magnezu.
- Jeśli jednak nie jest możliwe stosowanie zalecanego powyżej tego rodzaju wody, należy okresowo odkamieniać urządzenie, w nas-

tępujących odstępach czasu:

- Co 6 tygodni, jeśli woda jest "bardzo twarda".
- Co 12 tygodni, jeśli woda jest "twarda".
- W tym celu należy użyć specjalnego produktu, zalecanego do tego typu urządzeń.
- Nie zaleca się rozтворów będących sposobami domowymi, takich jak używanie octu, przy usuwaniu z urządzenia osadu kamiennego.

CZYSZCZENIA PODGRZEWACZA

- Sprawdzić czy urządzenie jest zimne (należy poczekać co najmniej 3 godziny po wyłączeniu urządzenia)
- Nie należy na siłę otwierać pokrywy bezpieczeństwa, należy upewnić się, że urządzenie nie znajduje się pod ciśnieniem, przed przystąpieniem do jego otwarcia.
- Aby opróżnić podgrzewacz należy podnieść przykrywkę (5) i odkręcić zatyczkę pojemnika ruchem w kierunku przeciwnym do ruchu wskazówek zegara. (Rys 6)
- Napełnić podgrzewacz około 1000 ml wody i dodać wybrany produkt do odkamieniania.
- Pozostawić produkt przez około 30 minut.
- Energicznie wymieszać i całkowicie opróżnić.
- W razie potrzeby powtórzyć operację.

NIEPRAWIDŁOWOŚCI I NAPRAWA

- W razie awarii zanieść urządzenie do autoryzowanego Serwisu Technicznego. Nie próbować rozbierać urządzenia ani go naprawiać, ponieważ może to być niebezpieczne.

Dla urządzeń wyprodukowanych w Unii Europejskiej i w przypadku wymagań prawnych obowiązujących w danym kraju:

EKOLOGIA I ZARZĄDZANIE ODPADAMI

- Materiały, z których wykonane jest opakowanie tego urządzenia, znajdują się w ramach systemu zbierania, klasyfikacji oraz ich odzysku. Jeżeli chcecie Państwo się ich pozbyć, należy umieścić je w kontenerze przeznaczonym do tego typu materiałów.
- Produkt nie zawiera koncentracji substancji, które mogłyby być uznane za szkodliwe dla środowiska.



Symbol ten oznacza, że jeśli chcecie się Państwo pozbyć tego produktu po zakończeniu okresu jego użytkowania, należy go przekazać przy zastosowaniu określonych środków do autoryzowanego podmiotu zarządzającego





PL

odpadami w celu przeprowadzenia selektywnej zbiórki Odpadów Urządzeń Elektrycznych i Elektronicznych (WEEE).

 Ten symbol oznacza, że należy przeczytać instrukcję obsługi.

 Przed użyciem zapoznać się z instrukcją.

Urządzenie spełniające wymogi Ustawy 2014/35/EC o Niskim Napięciu, Ustawy 2014/30/EC o Zgodności Elektromagnetycznej, Ustawy 2011/65/EC o gospodarce odpadami elektrycznymi i elektronicznymi i ustawy 2009/125/EC o urządzeniach konsumujących energię.







Vážený zákazník,

Ďakujeme vám, že ste sa rozhodli zakúpiť si tento produkt značky SOLAC.

Dlhá životnosť tohto produktu je zaručená vďaka technológii, dizajnu, prevádzke a skutočnosti, že tento produkt prekračuje najprísnejšie štandardy kvality.

 Pred zapnutím zariadenia si dôkladne prečítajte tento návod a uložte si ho pre budúce použitie. Ak sa nebudete riadiť týmto návodom a nebudete ho dodržiavať, môže to mať za následok nehodu.

BEZPEČNOSTNÉ POKYNY A VÝSTRAHY

- Zariadenie počas prevádzky nenechávajte bez dozoru.
- Toto zariadenie nesmú používať deti.
- Tieto zariadenia môžu používať osoby so zníženými fyzickými, zmyslovými alebo duševnými schopnosťami alebo s nedostatočnými skúsenosťami a znalosťami, ak sú pod dohľadom alebo boli poučené o bezpečnom používaní tohto zariadenia a ak porozumeli nebezpečenstvám, ktoré sú s tým spojené.
- Zariadenie a jeho kábel uchovávajte mimo dosahu detí.
- Toto zariadenie nie je hračka. Deti by ste mali mať pod dozorom, aby ste sa uistili, že sa so zariadením nehrajú.
- Para nesmie byť nasmerovaná na zariadenie, ktoré obsahuje elektrické súčasti, ako napríklad vnútro rúr na pečenie.
- Zariadenie nepoužívajte, ak spadlo na zem, ak vykazuje viditeľné znaky poškodenia alebo ak netesní.
- Zariadenie nepoužívajte v blízkosti bazénov, v ktorých je voda.
- Zariadenie odpojte od elektrickej siete, keď sa nepoužíva a pred jeho čistením, údržbou alebo doplňovaním vody.
- Pri používaní nesmie byť otvor na nalievanie vody otvorený.
- Bezpečnostný uzáver neotvárajte nasilu; pred jeho otvorením sa uistite, že zo zariadenia je úplne vypustený tlak.
- Prístupné plochy môžu byť počas prevádzky horúce.
- Ak je zástrčka na pripojenie do elektrickej zásuvky poškodená, zariadenie odneste do servisného strediska, kde ju musia vymeniť. Nepokúšajte sa sami rozoberať alebo opravovať toto zariadenie, pretože to môže byť nebezpečné.
-  Tento symbol označuje nebezpečenstvo popálenia.
- Pred pripojením zariadenia ku zdroju napájania skontrolujte, či napätie uvedené na typovom štítku zodpovedá napätiu v elektrickej zásuvke.
- Zariadenie zapojte do základne s uzemnenou zásuvkou pre menovité napätie minimálne 16 ampérov.





- Zástrčka zariadenia musí správne zapadnúť do elektrickej zásuvky. Zástrčku neupravujte. Nepoužívajte zásuvkové adaptéry.
- Skontrolujte, či je na čistený povrch vhodne použiť paru.
- Počas prevádzky sa zariadenie musí používať a udržiavať na rovnom a stabilnom povrchu.
- Na zariadenie nekladte žiadne predmety, ktoré by mohli narušiť správne fungovanie poistných ventilov.
- Zariadenie nepoužívajte spolu s programovacím zariadením, časovačom alebo iným zariadením, ktoré sa k nemu automaticky pripojí.
- Zariadenie nepoužívajte, ak je poškodený kábel alebo zástrčka.
- Ak je na zariadení poškodený niektorý z krytov, okamžite ho odpojte od elektrickej zásuvky, aby sa zabránilo možnosti úrazu elektrickým prúdom.
- Veko tlakového hrnca neotvárajte násilím. Zariadenie neprenášajte, nezdvíhajte ani neodpájajte ťahaním za napájací kábel.
- Skontrolujte stav napájacieho kábla. Poškodené alebo zamotané káble zvyšujú nebezpečenstvo úrazu elektrickým prúdom.
- Napájací kábel musí byť pravidelne kontrolovaný a ak je poškodený, zariadenie sa nesmie používať.
- Zariadenie nepoužívajte ani neskladujte vonku.
- Zariadenie nenechávajte na daždi alebo nevystavujte vlhkosti. Ak sa do zariadenia dostane voda, zvýši sa tým riziko úrazu elektrickým prúdom.
- Zástrčky sa nedotýkajte mokrymi rukami.

KONŠTRUKCIA ZARIADENIA (OBR. Č. 1):

- 1 Mäkká rúrka
- 2 Zariadenie
- 3 Parná pištoľ
- 4 Rukoväť
- 5 Kontrolka na veku
- 6 Kryt
- 7 Bezpečnostný ventil
- 8 Kolieska
- 9 Vypínač
- 10 Elektrická zástrčka

KONŠTRUKCIA PARNEJ PIŠTOLE (OBR. Č. 2)

- 1 Hubica na paru
- 2 Zámok príslušenstva

- 3 Nastavovacie tlačidlo
- 4 Detský zámok
- 5 Tlačidlo na výstup pary

POUŽÍVANIE A STAROSTLIVOSŤ:

- Pred použitím zariadenia napájací kábel úplne odviňte.
 - Zariadenie nepoužívajte, pokiaľ príslušenstvo nie je riadne upevnené.
 - Zariadenie nezapínajte, keď v ňom nie je voda.
 - Zariadenie nepoužívajte, ak vypínač nefunguje.
 - Zariadenie nepresúvajte ťahaním za napájací kábel alebo hadicu.
 - Na manipulovanie, uchopenie a presúvanie zariadenia používajte jeho rukoväť.
 - Zariadenie nepoužívajte, keď je preklopené, a ani ho neatáčajte.
 - Táto váha je určená iba pre použitie v domácnosti a nie na profesionálne alebo priemyselné použitie.
 - Toto zariadenie uchovávajte mimo dosahu detí alebo osôb so zníženými fyzickými, zmyslovými alebo duševnými schopnosťami, ako aj osôb, ktoré nie sú oboznámené s jeho používaním.
 - Zariadenie neodkladajte, keď je ešte horúce.
 - V tomto zariadení používajte iba vodu. Neprikladajte žiadne aromatické látky, lieh ani čistiace prostriedky, pretože by ho mohli poškodiť.
 - Odporúča sa použiť destilovanú vodu, obzvlášť vtedy, ak voda vo vašej oblasti obsahuje íl alebo je „tvrdá“ (obsahuje vodný kameň alebo horčík).
 - Bezpečnostný uzáver pravidelne kontrolujte.
 - Pred zapnutím zariadenia skontrolujte, či je bezpečnostný uzáver pevne naskrutkovaný.
 - Pred prevádzkou sa uistite, že poistné ventily na zariadení nie sú zablokované.
 - Zariadenie nepoužívajte na čistenie žiadnej časti tela osoby alebo zvierat.
- ### SERVIS:
- Servis tohto zariadenia môžu vykonávať iba odborníci a opotrebované diely alebo príslušenstvo sa môže vymeniť iba za originálne diely a príslušenstvo.
 - Akékoľvek nesprávne používanie alebo nedodržanie návodu na obsluhu má za následok zrušenie platnosti záruky a zodpovednosti výrobcu.





NAVOD NA POUŽITIE

Pred použitím:

- Skontrolujte, či bol zo zariadenia odstránený celý obal;
- Zariadenie pripravte podľa funkcie, na ktorú ho chcete použiť.
 - Navijak napájacieho kábla môžete namontovať na zadnú časť zariadenia a napájací kábel môžete naň navinúť. (OBR. Č. 3)
 - Striekaciu pištoľ môžete namontovať na rukoväť. Na ľahké upevnenie môžete použiť pásku. (OBR. Č. 3)

NAVOD NA POUŽÍVANIE PRÍSLUŠENSTVA

1. Predlžovacia rúrka (Obr. č. 4)

k budete parný čistič používať na čistenie podlahy alebo okien vo veľkej výške alebo na čistenie miest s ťažkým prístupom, namontujte predlžovaciu rúrku. Za týmto účelom zasuníte otvorený koniec rúrky do parnej pištole, až kým uvoľňovacie tlačidlo v parnej pištole nezapadne na svoje miesto. V prípade potreby použite jednu alebo dve predlžovacie rúrky. Stlačte príslušné uvoľňovacie tlačidlo a predlžovaciu rúrku odstráňte tak, že rúrky rozpojíte pohybom nadol.

2. Veľká hubica (Obr. č. 5)

Táto hubica umožňuje ľahko čistiť miesta s ťažkým prístupom, ako sú napríklad rohy, spoje toalety. Ohnutú hubicu jednoducho pevne zasuníte priamo do pištole.

3. Okrúhla kefa (Obr. č. 6)

Kovové a nylonové okrúhle kefy pevne zasuníte do veľkej hubice, až kým nebudete počuť zvuk. Odstrániť možno dokonca aj tie najtvrdšie nečistoty, napríklad na žalúziách, radiátoroch ústredného kúrenia a podobne.

Použite malú kovovú kefku. Nylonová kefa je vhodná na silné škvrny na menej citlivých materiáloch, ako napríklad nehrdzavejúca oceľ. Jednoduchým potiahnutím smerom nadol ju môžete priamo odstrániť.

4. Žehliaca kefa (Obr. č. 7)

Ak chcete žehliť ošatenie, pohovky a podobne, na žehliacu kefu založte biely žehliaci uterák a pripojte k parnej pištole. Okrem toho môžete do otvoru vložiť predlžovaciu rúrku tak, že otvoríte zadný kryt a vešiak na šaty založíte na predlžovaciu rúrku. A teraz môžete odev naň priamo zavesiť.

5. Kefa na okná (Obr. č. 8)

Ak chcete čistiť okná, zrkadlá alebo dlaždice

a predmety s hladkým povrchom, použite kefu na okná, ktorá je na čistenie vybavená gumovou lištou a striekacou kefou. Po nainštalovaní urobte dva uzly na prednej časti háku na stierači na sklo a potom celý kryt kefy na sklo prepnite na žehlenie. Po zaznení „kliknutia“ je inštalácia dokončená.

Pri žehlení ošatenia môžete do otvoru v zariadení vložiť predlžovaciu rúrku a potom na ňu založte vešiak.



Ak je teplota nižšia ako 0 stupňov, nepoužívajte toto zariadenie na čistenie skla.

6. Kefa na podlahu (Obr. č. 9)

Na koniec predlžovacej hadice založte hubicu na kefu na podlahu. Hubica musí pri zakladaní zapadnúť na svoje miesto. Kefa na podlahu je ideálna na čistenie umývatelných stien a podlahových krytín. Môže sa používať s utierkou alebo bez nej. Zatláčením na vnútornú stranu držiaka otvorte sponky na upevnenie utierky.

Ak potrebujete čistiť koberec, pripojte čistič kobercov. Alebo ak potrebujete podlahu a podobne, pripojte kefu.

DOPLŇANIE VODY:

- Pred zapnutím zariadenia musíte do zásobníka naliať vodu.
- Bezpečnostný uzáver neotvárajte násilu; pred jeho otvorením sa uistite, že zo zariadenia je úplne vypustený tlak.
- Tlak pary vypustíte stlačením tlačidla na vypúšťanie pary (5)
- Bezpečnostný uzáver pomaly odskrutkujte (7) zatláčením naň a otáčaním doľava, aby mohla para zostávajúca vo varníku uniknúť.
- Do zásobníka nalejte studenú vodu.
- Vodu nalievajte pomocou dodanej odmerky a lievika. Maximálny objem parného čističa je 1,5 litra.
- Bezpečnostný uzáver (7) naskrutkujte zatláčením naň a otáčaním doprava až do konca.
- Pred zapnutím zariadenia skontrolujte, či je bezpečnostný uzáver pevne naskrutkovaný.

POUŽITIE:

- Napájací kábel pred zapojením do elektrickej zásuvky úplne odviňte.
- Z telesa odviňte kábel na požadovanú dĺžku.
- Zariadenie pripojte k sieti.
- Zariadenie vypnite stlačením vypínača.
- Zariadenie zapnite pomocou vypínača.
- Zariadenie zapnite pomocou otočného prepí-





nača.

- Indikátor (5) sa rozsvieti.
- Počkajte asi 6 minút, kým sa zariadenie zohreje.
- Počkajte, kým sa kontrolka vypne (5), čo znamená, že zariadenie dosiahlo primeranú teplotu.
- Počas prevádzky zariadenia sa kontrolka (5) automaticky rozsvieti a zhasne, čo znamená, že vyhrievacie telesá fungujú, a preto je udržiavaná požadovaná teplota.

REGULÁCIA PRÚDU PARY:

- Toto zariadenie je vybavené otočným regulátorom (OBR. 2) na regulovanie prúdu pary.

PO SKONČENÍ POUŽÍVANIA ZARIADENIA:

- Zariadenie vypnite stlačením vypínača.
- Zariadenie nechajte vychladnúť;
- Zariadenie vyčistite.

PRENOSNÁ RUKOVÄŤ(-E)

- Toto zariadenie má v hornej časti telesa rukoť, ktorá umožňuje jeho pohodlné prenášanie (c).

PARKOVACIA POLOHA:

- Toto zariadenie je vybavené parkovacími polohami na pohodlné a priamočiare skladovanie.
- Ak chcete použiť vodorovný parkovací háčik, háčik pevnej rúrky je zaveste na háčik, ktorý sa nachádza v dolnej časti zariadenia (Obr. č. 3).

BEZPEČNOSTNÁ TEPELNÁ OCHRANA:

- Toto zariadenie je vybavené bezpečnostným zariadením, ktoré ho chráni pre prehrievaním.
- Ak sa zariadenie samo vypne a znova sa nezapne, odpojte ho od elektrickej siete a pred opätovným zapojením počkajte približne 15 minút. Ak sa zariadenie znova nespustí, vyhľadajte autorizované stredisko technickej pomoci.

ČISTENIE

- Zariadenie pred čistením odpojte od elektrickej zásuvky nechajte ho vychladnúť.
- Zariadenie čistite vlhkou handričkou a niekoľkými kvapkami čistiaceho prostriedku a potom ho vysušte.
- Na čistenie zariadenia nepoužívajte rozpúšťadlá alebo produkty s kyslou bázou alebo vysokou hodnotou pH, ako napríklad bielidlá alebo drsné čistiace prostriedky.
- Zariadenie neponárajte do vody ani inej tekutiny a nedávajte ho pod tečúcu vodu z vodo-

vodu.

- Pred spätnou montážou a uskladnením vysušte všetky diely..

AKO ODSTRÁŇOVAŤ USADENINY KOTOLNÉHO KAMEŇA:

- Aby zariadenie správne fungovalo, pri používaní tvrdej vody sa z neho musia odstraňovať usadeniny kotolného kameňa alebo horčička.
- Na zabránenie tohto problému odporúčame používať mäkkú vodu alebo s nízkou mineralizáciou horčička.
- Ak však nie je možné použiť túto vyššie odporúčanú vodu, zo zariadenia musíte pravidelne odstraňovať vodný kameň:
 - každých 6 týždňov, ak je voda veľmi „tvrdá“;
 - každých 12 týždňov, ak je voda „tvrdá“.
- V tomto výrobku by sa mal používať určený prípravok na odstraňovanie vodného kameňa.
- Na odstraňovanie vodného kameňa z tohto zariadenia by sa nemali používať doma vyrobené roztoky, ako napríklad ocot.

ČISTENIE ZARIADENIA

- Skontrolujte, či je zariadenie vychladnuté (pred odpojením zariadenia počkajte minimálne 3 hodiny).
- Bezpečnostný uzáver neotvárajte nasilu; pred jeho otvorením sa uistite, že zo zariadenia je úplne vypustený tlak.
- Ak chcete vyprázdniť varník, odskrutkujte čistiaci uzáver (5) jeho otáčaním doľava.
- Do varáka nalejte približne 1 000 ml vody a pridajte zvolený prípravok na odstraňovanie vodného kameňa.
- Prípravok nechajte pôsobiť približne 30 minút.
- Dôkladne pretrepte a úplne vyprázdnite.
- V prípade potreby tento postup zopakujte.

ODCHÝLKY A OPRAVA

- Ak je zariadenie poškodené alebo došlo k iným problémom, odneste ho do oprávneného servisného strediska. Nepokúšajte sa sami rozobrať alebo opravovať toto zariadenie, pretože to môže byť nebezpečné.

Nasledujúce odporúčania platia pre verzie výrobku, ktoré sú určené pre Európsku úniu, alebo v prípade, že je to vo vašej krajine požadované:

EKOLOGICKÁ LIKVIDÁCIA A RECYKLOVATELNOSŤ TOHTO VÝROBKU

- Materiály, z ktorých je vyrobený obal tohto





SK

zariadenia, sú určené pre zber, klasifikovanie a systém recyklácie. Ak ich chcete zlikvidovať, použite prosím príslušné verejné kontajnery na každý typ materiálu.

- Tento výrobok neobsahuje koncentrácie látok, ktoré by mohli byť považované za nebezpečné pre životné prostredie.



Tento symbol znamená, že ak produkt chcete po skončení jeho životnosti zlikvidovať, odneste ho do autorizovanej zberne odpadu z elektrických a elektronických zariadení (WEE).

! Tento symbol znamená, že si musíte prečítať

návod na obsluhu.

 Tento symbol znamená, že používateľ si musí pred použitím dôkladne prečítať návod na použitie.

Tento prístroj je v súlade so smernicou č. 2014/35/ES o nízkom napätí, smernicou č. 2014/30/ES o elektromagnetickej kompatibilite, smernicou č. 2011/65/EÚ o obmedzení používania určitých nebezpečných látok v elektrických a elektronických zariadeniach a smernicou č. 2009/125/ES o požiadavkách na ekodizajn výrobkov využívajúcich energiu.





Уважаеми клиенти,
Благодарим Ви, че закупихте електроуред с
марката SOLAC.

Технологията, дизайнът и функционалността
на същия, както и фактът, че надвишава
най-стриктните норми за качество, ще Ви
донесат пълно и дълготрайно задоволство
от него.

 Прочетете внимателно тази брошура,
преди да пуснете уреда и я запазете за
по-нататъшни справки. Несъобразяването
с настоящите указания може да доведе до
произшествие.

СЪВЕТИ И УКАЗАНИЯ ЗА БЕЗОПАСНОСТ

- Апаратът следва винаги да се използва под надзор.
- Забранява се употребата на апарата от деца.
- Настоящият апарат може да бъде използван от лица с ограничени физически, сетивни или умствени способности, или от лица без опит и познания, но при условие, че им е осигурен съответния надзор и обучение за безопасна употреба на уреда, а също при условие, че разбират свързаните с това опасности.
- Дръжте апарата и щепсела му далеч от достъпа на деца.
- - Този уред не е играчка. Децата следва да се намират под надзор, така че да не играят с апарата.
- -Забранено е насочването

на парата към уреди с електрически части, като например вътрешността на фурни.

- Не използвайте уреда ако е паднал, ако има видими повреди или теч.
- Забранява се употребата в пълни с вода басейни.
- Изключете апарата от мрежата, когато не го използвате, преди да извършите почистване, поддръжка и напълване на същия.
- Отвърстието за пълнене с вода следва да бъде открито по време на работата.
- Да не се отваря осигурителната капачка със сила. Подсигурете се, че налягането в апарата е сведено до нула, преди да го отворите.
- Докато уредът е в работен режим, работните повърхности може да са с повишена температура.
- Ако свързването с мрежата е нарушено, следва незабавно да бъде подменено. Уредът следва да се отнесе в упълномощен сервиз за техническа поддръжка. Сцел избягване на произшествия,





моля не поправяйте или разглобявайте уреда.

•  Този символ означава, че е налице опасност от изгаряне.

- Преди включване на уреда към мрежата, уверете се, че посоченият на табелката волтаж с характеристиките съвпада с волтажа на мрежата.
- Включете уреда в заземен, издържащ 16 ампера източник на електрически ток.
- Щепселът на уреда трябва да съвпада с вида електрически контакт. Никога не променяйте вида на щепсела. Не използвайте адаптори за щепсела.
- Уверете се, че повърхността, която ще почиствате може да бъде обработвана с пара.
- Уредът следва да се използва и поставя върху равна и стабилна повърхност.
- Не поставяйте върху уреда предмети, които могат да възпрепятстват изправната работа на неговата/ите обезопасяваща/и клапа/и.
- Не свързвайте към апарата програматори, темпоризатори или други уреди, които да го включват автоматично.
- В никакъв случай не използвайте уреда с повреден контакт или електрически кабел.
- Ако някоя част от корпуса на апарата се повреди, незабавно го изключете от мрежата, за да избегнете опасност от електрически удар.
- Не дърпайте електрическия кабел на уреда. В никакъв случай не използвайте електрическия кабел за повдигане, пренасяне или изключване на апарата.
- Проверявайте за състоянието на електрическия кабел. Ако кабелът е повреден или навит около апарата, това повишава опасността от електрически удар.
- Не използвайте и не съхранявайте уреда на открито.
- Не излагайте уреда на дъжд и условия на наличие на влага. При проникване на вода в уреда се повишава рискът от електрически удар.
- Не пипайте щепсела с влажни ръце.

СТРУКТУРА НА ОСНОВНИЯ ЕЛЕМЕНТ (ФИГ.1)

- 1 Тръба
- 2 Основен елемент
- 3 Пистолет за пара
- 4 Дръжка
- 5 Светлинен индикатор
- 6 Капак
- 7 Обезопасяваща клапа
- 8 Колела
- 9 Прекъсвач за включване
- 10 Контакт

ПИСТОЛЕТ ЗА ПАРАТА (ФИГ. 2)

- 1 Накрайник за парата
- 2 Закопчалка за аксесоарите
- 3 Регулатор на парата
- 4 Блокировка за сигурност.
- 5 Бутон за парата.

УПОТРЕБА И МЕРКИ ЗА БЕЗОПАСНОСТ:

- Преди всяка употреба, развийте докрай захранващия кабел на апарата.
- Не използвайте уреда при недобре поставени аксесоари.
- Не включвайте уреда, ако в него няма вода.
- Не използвайте уреда при повредена система за включване/изключване.
- Не премествайте уреда, дърпайки свързващия кабел или маркуча.
- Хващайте и пренасяйте уреда само за дръжката/ите.
- Не използвайте уреда в наклонено състояние, нито го обръщайте обратно.
- Този уред е проектиран единствено за домашна употреба, а не за професионална или такава при заводски условия.
- Съхранявайте този уред извън досега на деца и/или хора с намалени физически, сензорни или умствени възможности, или такива без опит и знания за боравене с уреда.
- Не съхранявайте уреда, ако още не е изстинал.
- -Използвайте уреда само с вода. Не добавяйте ароматизатори, продукти на спиртна основа и миялни вещества, тъй като могат да го повредят.
- Препоръчителна е употребата на дестилирана вода, особено ако във водата





за ежедневна употреба има кал или ако е твърда, т.е. съдържа калций или магнезий.

- Периодично проверявайте, дали херметичното уплътнение на обезопасителната капачка се намира в изправно състояние.
- Преди да включите уреда, проверете, дали обезопасителната капачка е навита докрай и затегната.
- Преди да пристъпите към употреба на уреда, уверете се, че клапите не са задръстени.
- Не използвайте уреда върху части от тялото на човек или животно.

СЕРВИЗ:

- Уверете се, че поддръжката на уреда се осъществява от специализирано лице и винаги използвайте оригинални консумативи и резервни части.
- Неправилното използване на уреда или неспазването на указанията за работа с него е опасно, анулира гаранцията и освобождава производителя от отговорност.

НАЧИН НА УПОТРЕБА

Забележки преди употреба:

- Уверете се, че сте отстранили напълно всякакъв вид опаковка на уреда.
- Подгответе уреда в зависимост от функцията която желаете да използвате:
 - Аксесорът за съхраняване на кабела може да се инсталира в задната част и кабелът да се навие на него (Фиг.3)
 - Парният пистолет за парата може да се сглоби към дръжката. За закрепването му, може да използвате лентата. (Фиг.3)

УКАЗАНИЯ ЗА ИЗПОЛЗВАНЕ НА АКСЕСОАРИТЕ

1. Тръбни удължители (Фиг.4)

Тръбния удължител се прикрепва към пароструйката за почистване на подове, намиращи се високо прозорци или труднодостъпни места. За да го поставите, натиснете откритата част на тръбата на парния пистолет, докато бутона за освобождаване на пистолета се намести на мястото си. Прибавете един или два тръбни удължителя. За да извадите тръбите, натиснете съответния бутон за

освобождаване и ги изтеглете.

2. Голям накрайник (Фиг.5)

Този накрайник позволява лесно достигане на труднодостъпни места, като ъгли, свръзки и тоалетни чинии. За поставянето му е необходимо единствено да вкарате с натискане накрайника в пистолета.

3. Кръгла четка (Фиг.6)

Кръглите четки (металната и найлоновата) се нанизват със силно натискане. При вкарването им трябва да се чуе изщракване. Използвайте малката метална четка за щори, радиатори и т.н. Найлоновата четка е незаменима за почистване на петна от чувствителни или деликатни материали Също както четката от неръждаема стомана, найлоновата четка се изважда чрез изтегляне надолу.

4. Четка за гладене (Фиг. 7)

За гладене на дрехи, дивана и т.н., сложете белия моп върху четката за гладене и го поставете към паровия пистолет. Поставете трите тръбни удължители в предназначения за тях отвор в тялото на пароструйката за отвесно гладене, като го поставете на аксесоара закачалка. Дрехите могат да се поставят на право.

Когато гладите дрехи, можете да поставите трите тръбни удължители в отвора на тялото и да поставите една закачалка в него, за да може да гладите на право.

5. Четка за прозорци (Фиг.8)

За почистване на прозорци, огледала или плочки за баня и кухня, или други гладки повърхности, използвайте специалната четка за почистване на прозорци, като я съчетавате с четката тип спрей. За да вкарате този аксесоар, натиснете, докато чуете изщракване.

 Не използвайте уреда за почистване на прозорци, ако температурата е по-ниска от 0°C.

6. Четка за под (Фиг.9)

Закрепете четката за под в края на удължителната тръба. Уверете се, че четката е добре поставена. Ако е така, трябва да се чуе изщракване. Четката за под е незаменима за почистване на подлежащи на почистване настилки и покрития.





Четката може да бъде използвана със или без хавлията.

Ако имате нужда да почистите килим, прикачете аксесоара за килими, а ако желаете да почиствате твърди подови настилки, прикачете четката.

УПОТРЕБА:

- Преди употреба развийте напълно хранващия кабел на уреда.
- Извадете от мястото за съхранение на кабела, нужната Ви дължина кабел.
- Включете апарата към електрическата мрежа.
- Включете уреда, от прекъсвач за включване/изключване.
- Включете уреда, от прекъсвача за включване/изключване.
- Включете уреда, като натиснете прекъсвача за включване/изключване.
- Светлинният индикатор (5) ще светне.
- Изчакайте светещата лампичка(5) да угасне, което ще означава, че уреда е достигнал подходящата температура.
- Изчакайте индикаторната лампичка за готова пара да светне.
- По време на употребата на уреда (5) , светлинния бутон ще се включва и изключва автоматично, показвайки по този начин функционирането на затоплящите елементи за поддържане на желаната температура.

УПРАВЛЕНИЕ НА ПАРОПОТОКА:

- Уредът разполага с контролер (Фиг.2), позволяващо настройката на паропотока.

СЛЕД ПРИКЛЮЧВАНЕ РАБОТАТА С УРЕДА, НАПРАВЕТЕ СЛЕДНОТО:

- Спрете уреда от бутона за включване/изключване.
- Оставете го да изстине.
- Почистете уреда.

ДРЪЖКА/ДРЪЖКИ ЗА ПРЕНОС:

- С цел лесно пренасяне, уредът е снабден с една дръжка в горната си част

ФУНКЦИЯ “ПАРКИРАНЕ”:

- Този уред е снабден с позиция за “паркиране” за лесно и удобно съхранение на продукта.
- За да използвате хоризонталната позиция за “паркиране”, закрепете здраво куката

на твърдата тръба захватката, намираща се в задната част на уреда (Фиг. 3).

МЕХАНИЗЪМ ЗА АВТОМАТИЧНО ИЗКЛЮЧВАНЕ ПРИ ПРЕГРЯВАНЕ:

- Уредът е снабден със защитно термореле, предпазващо го от всякакъв вид прегряване.
- Ако уредът се изключи автоматично и не се включи повторно, извадете щепсела от ел. контакт, изчакайте около 15 минути и отново го включете. Ако и тогава не работи, обърнете се към оторизиран сервис за техническо обслужване.

ПОЧИСТВАНЕ

- Изключете уреда от хранващата мрежа и го оставете да изстине, преди да пристъпите към почистването му.
- Почистете уреда с влажна кърпа, напоена с няколко капки миеш препарат и после го подсушете.
- За почистването му не използвайте разтворители и препарати с киселинен или основен рН фактор, като белина и абразивни продукти.
- Не потапяйте уреда във вода или друга течност, нито го поставяйте под крана на чешмата.
- Подсушете всички части преди да сглобите и съхраните уреда.

ОБРАБОТКА НА КАЛЦИРАНИТЕ ОТЛАГАНИЯ:

- За да бъде пълноценна работата на уреда, по него не бива да има отлагания от вар или магнезий, които се получават от употреба на вода с висока твърдост.
- За да предотвратите този проблем, препоръчваме Ви да използвате вода с ниско съдържание на варовик или магнезий.
- И все пак, ако не е възможно използването на препоръчаният по-горе вид вода, трябва да пристъпите към периодичната обработка на уреда за премахване на котленият камък, с периодичност от:
 - 6 седмици, ако водата е с висока твърдост.
 - 12 седмици, ако водата е твърда.
- За целта следва да използвате антиваровиков препарат специално за този вид уреди.
- За премахване на варовика от уреда не



**BG**

се препоръчват домашно приготвени разтвори, като например, употреба на оцет.

ПОЧИСТВАНЕ НА КОТЕЛЧЕТО

- Проверете дали уреда е изстинал (изчакайте поне 3 часа след като го изключите).
- Не отваряйте обезопасителната капачка със сила и се уверете, че налягането в уреда е сведено до нула, преди да пристъпите към отварянето ѝ.
- За да изпразните генератора отворете капачето за почистване (5), развивайки в посока обратна на стрелките на часовника. (Фиг 6)
- Напълнете котелчето с приблизително един литър вода, като добавите избория от Вас продукт против котлен камък.
- Оставете продуктът да действа в продължение на около 30 минути.
- Разклатете енергично уреда и го изпразнете напълно.
- Ако е необходимо, повторете горното.

НЕИЗПРАВНОСТИ И РЕМОТ

- В случай на неизправност отнесете уреда в оторизиран сервиз за техническо обслужване. Не се опитвайте да разглобявате уреда или да го поправяте - това е опасно.

За разновидностите EU на това изделие и/или в случая, приложим за Вашата страна:

ОПАЗВАНЕ НА ОКОЛНАТА СРЕДА И РЕЦИКЛИРАНЕ НА ИЗДЕЛИЕТО.

- Материалите, от които е изработен този уред са предвидени в системата за събиране, класификация и рециклиране на същите. Ако желаете да се освободите от тях, използвайте обществените контейнери, пригодени за всеки отделен вид материал.
- В продукта няма концентрации на вещества, които могат да се смятат вредни за околната среда.



Този символ означава, че ако желаете да се освободите от уреда, след като експлоатационният му живот е изтекъл, трябва да го предадете по подходящ начин на фирма за преработка на отпадъци, оторизирана за разделно събиране на относително отпадъци от електрическо и електронно оборудване (ОЕЕО).



Този символ означава, че е важно да се прочетат инструкциите за употреба.



Този символ означава, че потребителят трябва да прочете внимателно инструкциите преди употребата на уреда.

Настоящият уред изпълнява Директива 2014/35/ЕС за ниски напрежения, Директива 2014/30/ЕС за електромагнетично съответствие и с Директива 2011/65/EU за ограниченията при употреба на някои определени опасни вещества в електрически и електронни апарати и с Директива 2009/125/ЕС за изискванията за екологичен дизайн, приложими към изделия, свързани с енергия.





Stimate client,

Vă mulțumim pentru că ați cumpărat un produs marca SOLAC.

Datorită tehnologiei sale, designului și modului de funcționare, precum și faptului că depășește cele mai stricte standarde de calitate, se poate garanta o utilizare complet satisfăcătoare și de lungă durată a produsului.

 Înainte de a porni aparatul, citiți cu atenție aceste instrucțiuni și păstrați-le pentru a le putea consulta în viitor. Nerespectarea acestor instrucțiuni poate provoca un accident.

RECOMANDĂRI ȘI AVERTIZĂRI PRIVIND SIGURANȚA

- Nu lăsați niciodată aparatul nesupravegheat în timp ce este folosit.
- Acest aparat nu trebuie folosit de copii.
- Acest aparat poate fi utilizat de către persoane cu capacități fizice, senzoriale sau mentale reduse sau fără experiență și cunoștințe în cazul în care acestora li se asigură supraveghere sau au fost instruite cu privire la utilizarea aparatului într-un mod sigur și înțeleg pericolele implicate.
- Nu lăsați aparatul și cablul acestuia la îndemâna copiilor.
- Acest aparat nu este o jucărie. Copiii trebuie supravegheați pentru a vă asigura că nu se joacă cu aparatul.
- Aburul nu trebuie îndreptat spre echipamente care conțin componente electrice, cum ar

fi interiorul cuptoarelor.

- Nu utilizați aparatul dacă a fost scăpat pe podea, dacă există semne vizibile de deteriorare sau dacă prezintă scurgeri.
- Nu utilizați în piscine care conțin apă.
- Deconectați aparatul de la rețeaua de alimentare atunci când nu este utilizat și înainte de a efectua orice operațiune de curățare, întreținere sau umplere.
- Orificiul de admisie pentru umplerea cu apă nu trebuie deschis în timpul operațiunii.
- Nu forțați deschiderea bușonului de siguranță; asigurați-vă că aparatul este depresurizat complet înainte de deschidere.
- Temperatura suprafețelor accesibile poate fi ridicată în timpul folosirii aparatului.
- În cazul în care conexiunea la rețeaua de alimentare a fost avariata, aceasta trebuie înlocuită, iar aparatul trebuie dus la un serviciu de asistență tehnică autorizat. Nu încercați să dezamblați sau să reparați aparatul pe cont propriu, pentru a evita pericolele.
-  Acest simbol înseamnă că există risc de arsuri
- Verificați dacă tensiunea indicată pe plăcuța





de identificare a aparatului corespunde tensiunii de la priză, înainte de a branșa aparatul.

- Conectați aparatul la o priză cu împământare de minim 16 A.
- Ștecherul aparatului trebuie să intre corect în priză. Nu modificați ștecherul. Nu utilizați adaptoare pentru ștechere.
- Verificați ca suprafața care trebuie curățată să fie rezistentă la curățarea cu abur.
- Aparatul trebuie utilizat și amplasat pe o suprafață plană și stabilă.
- Nu acoperiți aparatul cu obiecte care ar putea deranja funcționarea corectă a supapei(lor) de siguranță.
- Nu utilizați acest aparat împreună cu un programator, cronometru sau alt dispozitiv care îl pornește în mod automat.
- Nu utilizați aparatul dacă acesta are ștecherul sau cablul de alimentare deteriorat.
- Dacă una din părțile carcasi aparatului se sparge, deconectați imediat aparatul de la rețea, pentru a preveni posibilitatea unui șoc electric.
- Nu forțați cablul electric. Nu utilizați niciodată cablul electric pentru a ridica, transporta sau decupla aparatul.
- Verificați starea cablului electric. Cablurile deteriorate sau încurcate măresc riscul de electrocutare.
- Cablul de alimentare trebuie examinat regulat pentru semne de uzură, iar dacă este deteriorat aparatul nu trebuie utilizat
- Nu utilizați sau depozitați aparatul la exterior.
- Nu lăsați aparatul în ploaie sau expus la umezeală. În cazul în care se infiltrează apă în interiorul aparatului, riscul de electrocutare va crește.
- Nu atingeți ștecherul cu mâinile ude.

STRUCTURA UNITĂȚII (FIG.1)

- 1 Conductă moale
- 2 Unitate
- 3 Pistol cu abur
- 4 Mânerul
- 5 Led luminos
- 6 Învelitoare
- 7 Supapă de siguranță
- 8 Roți
- 9 Întrerupător general
- 10 Fișă de rețea

STRUCTURA PISTOLULUI CU ABUR

(FIG. 2)

- 1 Duză pentru abur
- 2 Blocaj accesorii
- 3 Buton de reglare
- 4 Protecție copii
- 5 Butonul presei cu abur

UTILIZARE ȘI ÎNGRIJIRE:

- Desfășurați complet cablul electric al aparatului înainte de fiecare utilizare.
- Nu utilizați aparatul dacă accesoriile sale nu sunt montate corespunzător.
- Nu porniți aparatul fără să aibă apă.
- Nu utilizați aparatul dacă întrerupătorul pentru pornire/oprire nu funcționează.
- Nu mutați aparatul trăgând de cablul de alimentare sau de furtun.
- Utilizați mânerul aparatului pentru a-l apuca sau deplasa.
- Nu utilizați aparatul dacă este răsturnat și nu îl răsturnați.
- Acest aparat este destinat numai pentru utilizarea în gospodărie, și nu pentru utilizări profesionale sau industriale.
- Depozitați aparatul într-un loc care să nu fie la îndemâna copiilor și/sau a persoanelor cu capacități fizice, senzoriale sau mentale reduse, ori care nu au experiența sau cunoștințele necesare.
- Nu depozitați aparatul dacă mai este fierbinte.
- Utilizați numai apă pentru aparat. Nu adăugați niciodată produse aromatizate, alcool sau detergenți, întrucât acestea pot deteriora aparatul.
- Se recomandă utilizarea apei distilate, mai ales dacă apa din regiunea dvs. conține argilă sau dacă este „dură“ (conține calcar sau magneziu).
- Efectuați verificări periodice asupra bușonului de siguranță,
- Verificați ca bușonul de siguranță să fie strâns ferm înainte de a porni aparatul.
- Înainte de fiecare utilizare, verificați ca suprafețele produsului să nu fie blocate.
- Nu utilizați aparatul pe vreo porțiune a corpului unei persoane sau unui animal.

SERVICE:

- Asigurați-vă că aparatul este servizat numai de către personal specializat și că sunt utilizate numai accesorii sau piese de schimb originale pentru înlocuirea celor existente.





- Orice utilizare necorespunzătoare sau nerespectare a instrucțiunilor face ca garanția și responsabilitățile producătorului să devină nule și neavenite.

INSTRUCȚIUNI DE UTILIZARE

Înainte de utilizare:

- Asigurați-vă că ați înlăturat toate ambalajele produsului.
- Pregătiți aparatul conform funcției pe care doriți să o folosiți.
 - Puteți instala înfășurătorul pentru cablu în spatele unității și să asamblați cablul electric pe acesta. (FIG.3)
 - Pistolul cu abur poate fi atașat de mâner. Puteți utiliza banda pentru a-l fixa cu ușurință. (FIG.3)

INSTRUCȚIUNI PRIVIND UTILIZAREA ACCESORIILOR

1. Prelungitor de țeavă (Fig.4)

Asamblați prelungitorul de țeavă dacă urmează să utilizați dispozitivul de curățare pentru a curăța podeaua sau ferestrele înalte sau zonele dificil de accesat. Pentru a realiza acest lucru, împingeți capătul deschis al țevei în pistolul cu abur până când butonul de eliberare al pistolului cu abur revine la loc, printr-un clic. Unul sau două prelungitoare de țeavă, dacă este necesar. Apăsăți butonul de eliberare corespunzător și desfaceți țevile printr-o mișcare de coborâre pentru a scoate prelungitorul de țeavă.

2. Duză mare (Fig.5)

Această duză face posibilă curățarea cu ușurință a locurilor dificil de accesat, cum ar fi colțurile, îmbinăturile și toaletele. Pur și simplu împingeți direct duza cotită ferm în pistol.

3. Perie rotundă (Fig.6)

Împingeți peria rotundă metalică și din nailon ferm în duza mare până când se aude un sunet. Chiar și cea mai dificilă murdărie poate fi îndepărtată, de ex., jaluzele, radiatoare cu încălzire centrală etc.

Vă rugăm să utilizați o perie metalică mică. Peria de nailon este potrivită pentru pătarea masivă a materialelor mai puțin sensibile, cum ar fi oțelul inoxidabil. Aceasta poate fi scoasă direct prin simpla împingere cu o mișcare de coborâre.

4. Perie de călcat (Fig. 7)

Pentru a călca hainele, canapeaua etc., introduceți prosopul de călcat de culoare albă pe pe-

ria de călcat și conectați la pistolul cu abur. În plus, puteți fixa prelungitorul de țeavă în orificiu deschizând capacul posterior pentru a așeza umerășul de haine pe prelungitorul de țeavă. Iar acum, puteți așeza hainele direct.

5. Peria pentru ferestre (Fig.8)

Pentru a curăța ferestre, oglinzi sau plăci de faianță, obiecte a căror suprafață este netedă, vă rugăm să utilizați peria pentru ferestre care este prevăzută cu o lamă din cauciuc combinată cu un pulverizator cu perie pentru a curăța. Atunci când este instalată, înodați două părți proeminente ale cârligului pe racleta pentru sticlă, apoi, setați întreaga suprafață a periei pentru sticlă pentru călcat, urmat de un „clic”, apoi instalarea este finalizată.

Atunci când călcați haine, puteți introduce prelungitorul de țeavă în orificiul unității, apoi, așezați umerășul pe acesta

Per installarla, premere fino a sentire un clic.

⊘ Dacă temperatura este mai mică de 0 °, vă rugăm să nu utilizați acest produs pentru a curăța sticla.

6. Peria pentru podele (Fig. 9)

Duza periei pentru podele la capătul prelungitorului de țeavă. Asigurați-vă că duza se fixează la loc, printr-un sunet, pe ansamblu. Peria pentru podele este ideală pentru curățarea pereților și a îmbrăcăminții de podea lavabile. Aceasta poate fi utilizată cu sau fără prosop. Apăsăți pe partea internă a suportului, deschideți clemele pentru a ține prosopul.

Adăugați glisorul pentru covoare dacă este nevoie să curățați covorul.

Sau adăugați peria dacă este nevoie să curățați elemente geostrofice etc.

UMPLEREA CU APĂ:

- Înainte de a porni aparatul trebuie să umpleți compartimentul pentru apă.
- Nu forțați deschiderea bușonului de siguranță; asigurați-vă că aparatul este complet depresiurizat înainte de deschidere.
- Eliminați presiunea aburului apăsând pe butonul de eliberare a aburului (5)
- Deșurubați bușonul de siguranță încet (7) apăsând și rotind spre stânga pentru a elibera aburul care este posibil să fi rămas în boiler
- Umpleți compartimentul cu apă rece.
- Turnați apă utilizând cupa de măsurare și pâlnia furnizată. Capacitatea maximă a vaporiza-





torului este de 1,5 litri.

- Înșurubați bușonul de siguranță (7) apăsând și rotind spre dreapta până la capăt.
- Verificați ca bușonul de siguranță să fie strâns ferm înainte de a porni aparatul.

UTILIZARE:

- Desfășurați complet cablul înainte de a-l introduce în priză.
- Trageți cablul din carcasă până la lungimea necesară.
- Conectați aparatul la rețeaua electrică.
- Porniți aparatul de la întrerupătorul pentru pornire/oprire.
- Puneți aparatul în funcțiune, acționând butonul pornire / oprire.
- Porniți aparatul utilizând butonul de pornire/oprire.
- Indicatorul luminos (5) se va aprinde.
- Lăsați să se încălzească timp de aproximativ 6 minute.
- Așteptați până când indicatorul luminos (5) se stinge, ceea ce va indica faptul că aparatul a ajuns la o temperatură corespunzătoare.
- În timpul utilizării aparatului, (5) becul se va aprinde și stinge în mod automat, indicând în acest mod funcționarea elementelor de încălzire pentru menținerea temperaturii dorite.

CONTROLUL JETULUI DE ABUR:

- Aparatul are un buton de comandă (FIG 2), care permite controlul jetului de aburi.

DUPĂ CE AȚI TERMINAT UTILIZAREA APARATULUI:

- Opriți aparatul de la întrerupătorul pornit/oprit.
- Lăsați aparatul să se răcească.
- Curățați aparatul

MÂNER/E PENTRU TRANSPORT:

- Acest aparat are un mâner pe partea superioară a corpului, care facilitează transportul confortabil (c).

POZIȚIE DE PARCARE:

- Acest aparat dispune de are poziție de parcare pentru a face depozitarea produsului ușoară și comodă.
- Pentru a-l depozita la nivel orizontal, agățați cârligul țevii rigide de cârligul care se regăsește pe partea inferioară a aparatului (Fig. 3).

PROTECTOR TERMIC DE SIGURANȚĂ:

- Aparatul are un dispozitiv de siguranță care

previne supraîncălzirea aparatului.

- Dacă aparatul se oprește automat și nu pornește din nou automat, deconectați-l de la alimentarea din rețea și așteptați timp de aproximativ 15 minute înainte de a-l reconecta. Dacă aparatul nu pornește din nou, solicitați asistență tehnică autorizată.

CURĂȚARE

- Decuplați aparatul de la priză și lăsați-l să se răcească înaintea oricărei operații de curățare.
- Curățați aparatul cu o cârpă umedă și câteva picături de lichid de spălare, apoi uscați-l.
- Nu utilizați solvenți sau produse cu pH acid sau bazic, de exemplu înălbitori sau produse abrazive, pentru curățarea aparatului.
- Nu introduceți niciodată aparatul în apă sau orice alt lichid și nici nu țineți aparatul sub jet de apă.
- Apoi uscați toate piesele înainte de asamblare și depozitare.

TRATAREA DEPUNERILOR DE TARTRU:

- Pentru ca aparatul să funcționeze corect, trebuie menținut fără depunerile de tartru sau magneziu create prin folosirea apei dure.
- Pentru a preveni acest tip de problemă, noi recomandăm utilizarea apei cu conținut scăzut de calcar sau magneziu.
- Totuși, dacă nu puteți utiliza tipul de apă recomandat mai sus, trebuie să îndepărtați periodic depunerile de calcar de pe aparat:
 - La fiecare 6 săptămâni dacă apa este „foarte dură”.
 - La fiecare 12 săptămâni dacă apa este „dură”.
- Un produs anticalcar specific trebuie utilizat la acest tip de aparat.
- Soluțiile improvizate nu sunt recomandate pentru detartrajul acestui aparat, de exemplu utilizarea oțetului.

CURĂȚAREA APARATULUI

- Verificați dacă aparatul s-a răcit (așteptați cel puțin 3 ore după decuplarea acestuia)
- Nu forțați deschiderea bușonului de siguranță; asigurați-vă că aparatul este complet depresurizat înainte de deschidere.
- Pentru a goli boilerul, deșurubați bușonul de curățare (5) spre stânga
- Umpleți boilerul cu aproximativ 1000 ml de apă și adăugați produsul anti-calcar selectat.





- Lăsați produsul să acționeze timp de aproximativ 30 de minute.
- Scuturați viguros și goliți complet
- Dacă este necesar, repetați operația.

ANOMALII ȘI REPARAȚII

- Dacă produsul este deteriorat sau apar alte probleme, duceți aparatul la un service de asistență tehnică autorizat. Nu încercați să-l demontați sau să-l reparați fără ajutor, deoarece poate fi periculos.

Pentru versiunile UE ale produsului și/sau în cazul în care este obligatoriu în țara dvs.:

PECOLOGIE ȘI RECICLAREA PRODUSULUI

- Materialele din care este format ambalajul acestui produs sunt incluse în sistemul de colectare, clasificare și reciclare. Dacă doriți să le eliminați, vă rugăm să utilizați pubelele publice corespunzătoare fiecărui tip de material.
- Produsul nu conține substanțe în concentrații care ar putea fi considerate ca dăunătoare pentru mediu.



Acest simbol înseamnă că, în cazul în care doriți să eliminați produsul la încheierea duratei de funcționare a acestuia, trebuie să îl duceți la un centru autorizat de colectare a deșeurilor, în vederea colectării selective a deșeurilor de echipamente electrice și electronice (WEEE)

▲ Acest simbol semnifică faptul că este important să citiți instrucțiunile de utilizare.



Acest simbol semnifică faptul că utilizatorul trebuie să consulte instrucțiunile cu atenție înainte de utilizare.

Acest aparat respectă Directiva 2014/35/CE cu privire la echipamentele electrice destinate utilizării în cadrul unor anumite limite de tensiune, Directiva 2014/30/CE cu privire la compatibilitatea electromagnetică, Directiva 2011/65/UE privind restricțiile de utilizare a anumitor substanțe periculoase în echipamentele electrice și electronice, și Directiva 2009/125/CE de instituire a unui cadru pentru stabilirea cerințelor în materie de proiectare ecologică aplicabile produselor cu impact energetic.





AR

زاهچلا نم تابسررتلا فلزلا ةجلاعم يف ،لخللا لامعتسا لثم ،عنصرلا قيلحم ليلاحبب حصنني ال -
لجرملا فيظنت

(زاهچلا لصف دعب لقلال اولع تااعاس 3 رظنتنا) ادراپ نوکي زاهچلا نأ دکات -

لبق امامت هطغض ضفخنني زاهچلا نأ دکات ،نامال اماص حتفب قوقلا لمعتست ال -
حتفب قرشابملا

(Fig 6). ةعاسلا براقع هاجتا سلكع (5) فيظنتلا ءاطغ كف لجرملا غيرفتل -

مت يذلا سلكتلل داضملا جتنملا فضأ مٹ ابيرقت ءامل نم لم 1000 ب لجرملا ألم -
مرايتخا

ابيرقت ققيقد 30 ءدمل ملوعفم ذخي جتنملا كرتا -

لمالاب هغرفأو قوقب ءجر -

ءيلمعل ررك ،رمال مزلا اذ -

حيلصتلاو ءيداع ريغ رومأ

هالصل وأ ملكف لواحت ال دمتعم ءينقت ءنايص ءمدخ زكرم يل زاهچلا لمح لطلعل لاح يف -
رطخ هيف نوکي دق هنال

لكدلب يف قبطني لاح يف و/و جتنملا نم يبوروالا داحتال تارادصل

جتنملا ريودت ءداعو ءئيبل

اذ امل ريودت ءداعو زرفو عمج ماظن يف زاهچلا اذه ءئبعت لكشت يتلا داوملا جمء متي -
نم عون لكل قبانملا ءمعل تايواحل مادختسا لئكمي ،هنم صلختلا يف بمرت تنك
داوملا عاونأ

ءئيبلاب قراض ربتعت نأ نكمي يتلا داوملا تازيكرت نم جتنملا اذه ولخي -



ءاهنتنا دعب ،جتنملا نم صلختلاب بمرت تنك اذ هنأ زمرا اذه ينعي
تايافن لئكو ديب قبانملا لئاسولا قيرط نع ءءادي بجيف ،هرمع
ءينورتكللال ءئيابلرملال ءزهجال تايافن نم يئاقتنال عمجل دمتعم
(WEEE).



لامعتسال تاداشرإ ءارق مهمل نم هنأ زمرا اذه ينعي -

تاداشرإ ءيانعب سردي نأ مدختسملا يلع يغبني هنأ زمرا اذه ينعي -

لمامعتسا لبق زاهچلا

2014/30/EC هي جوتو ،ضفخنملا دهجلل 2014/35/EC هي جوت زاهچلا اذه فيوتسي

قني عم قوطخ داوم مادختسا لويق لوح 2011/65/EU هي جوتو سيسيطانغهورملا قفاوتلل

ميصتلا تابلطتم لوح 2009/125/EC هي جوتو ءينورتكللال ءئيابلرملال ءزهجال يف

ققاطلاب ءلصل تاذ تاجتنملا يلع قبطملا يئيبل





AR

راخبل قفدتب مڭحتلا

- راخبل قفدت ميظنتب حمسي (FIG2) مڭحت زاهجب زهجم زاهجلا ن! -
- زاهجلا لامعتسا نم ءامتال ادعب:
- فاق ياللي غشت رزك يرحت قيرط نع ، زاهجلا فقاو
- دربي زاهجلا كرتا -
- زاهجلا فظن -

لقنلا ضباقم/ضبقم

- (C) لهمح ءحارو ليهستل يولعل هئزج يف ضبقمب زاهجلا اذه زيهجت مت -
- فوقولا عضو

- جت نملل حيرمو لهس ني زختل فوقولا عضو ملع زاهجلا اذه يوتحي -
- يف قءوجولم ءلي صوتلا يف قءوخل بالك ءسراب مق يقفألا فوقولا نم ءدافتسالل -
- (Fig. 3) زاهجلا نم يفلخلا ءزجلا

قمالسلل يرارح يقاو

- ني خستلا يف قءايي ن! نم زاهجلا يمح ي قمالسلل يرارح زاهجب زاهجلا زيهجت مت -
- نم هسباق لصفب رشاب ، لئ غشتل دوعي الو مسفن ءاقلت نم زاهجلا لصف ي اذ! -
- رمتسا اذو ، ديدج نم هلي صوت قءاع لبق ققيد 15 يلاوح رظتن او ، يئابر لكلا رايتلا
- قءمت عمل ءينيقتلا قن ايصال تامدخ زكارم يدح! لا بهذا ، لئ غشت نودب

فيظنتلا

- قئلمع ياب ءدبلا لبق دربي لكرتاو يئابر لكلا رايتلا نم زاهجلا سباق لصف -
- فيظنت
- هفج مٲ فظنم نم تارطق عضبب قبرشمو ءللم شامق ءعقوب زاهجلا فيظنتب مق -
- لثم يساس او اضماح يني جورديه مقر رصنعب تاجنتم الو قئبذم داوم مدختست ال -
- زاهجلا فيظنتل قشاك تاجنتم الو رصاقل
- قئفنحل تحت هعضو يتح الو رخ لئاس و ءام يف زاهجلا سطغت ال -
- اهظحو اهبيكرت لبق عطقلا لك ففج مٲ -

قئسللكلا روشقلا ءجلاعم

- موي سين عمل او سللكلا روشق نم ايلاخ نوئي ن! بجي ناف ، زاهجلا لئاشم لئ غشت لجال -
- رسعل قئلاع هائم لامعتسا نع اشننت يتلاو
- و قئسللكلا نداعملا قصفخ نم هائم لامعتساب حصني لكاشملا نم عونلا اذه بنجتل -
- موي سين عمل
- يغبني ، اقباس اه يصولم هائملا عون لامعتسا نكمي مل اذ! ، لاوحلا نم لاج لك يف -
- قئيرود قرتف عم ، زاهجلا نم تابسرتلا قلازا ءجلاعم يروء لكشيب ءارج!
- ”رسعل ديدش“ ءامل ناك اذ عيباس او 6 لك -
- ”رسع“ ءامل ناك اذ عيباس او 12 لك -
- قزهجال نم عونلا اذل تابسرتلا قلازال صاخ جتتم لامعتسا بجي كلذب مايقلل -





AR

يؤكل أو اشرف يف اعاض يبل احسمم اعض اهر يغو فكيرأل او سبالمل يوكل
ةعونصملا حتفلال يف قتالثلل عيسوتللا بيبانأ تبث . راخبل ا سدسب اهتبر او
عضو نكمي . ةعامشلل قحلم يف اهعضوب لكل ذو يدومعلا يوكلل لكيل يف لكلذل
قرشابم سبالمل

زاهجلا حتفل يف قتالثلل عيسوتللا بيبانأ عضو نكمي ،سبالمل يوك دنع
قرشابم يوكلل اه يف ةعامش عضوو

1. ذفاونلل ةاشرف (Fig.8)

ةاشرفلا لمعتسا ،ءاسللمل حطسأل وأ ،جيزلا وأ اي ارمل وأ ذفاونلا فيظنتل
فيظنتلل ذائرلا ةاشرفب اهبيكرتب ،ذفاونلا فيظنتل ةصاخلا

قرقن عمست يتح دش ،بيكرتلل



فيظنتل جتنملا اذ لمعتست الف ،ةجرد 0 نم لقا ةرارحلا ةجرد تنك اذا
ذفاونلا

2. تايضرالل ةاشرف (Fig.9)

نم دكأت . عيسوتللا بوبنأ نم ريخال اعزل يف تايضرالل ةاشرفلا تبث
ةيلاشم تايضرالل ةاشرفلا ربتعت . قرقن عامس قيرط نع ةاشرفلا تبث
نودب وأ عم املامعتسا نكميو . لسغلل ةلباقلا ةيسركتلاو تايضرالل فيظنتل
ةفشنم

تنك اذا ةاشرفلا فضأ وأ ،ةداجس فيظنتل ل ةج احب تنك اذا ،ءاجسل قحلم فضأ
قبلل صلا تايضرالل فيظنتل ل ةج احب

لامعتسال

- سباقلا ليصوت لببق لمالكاب لكلل رشنا -

- دهيل اجاتحت يذلا لكلل لوط ،لكسل تيبتت نكم نم جرخأ -

- يئابرهكل رايتلاب زاهجلا سباق لصوأ -

- فاقيل ال يغشت حاتفم كيحرب تب لكل ذو زاهجلا لغش -

- فاقيل ال يغشتل رز ل ع طغضلاب لكل ذو زاهجلا لغش -

- فاقيل ال يغشتل رز ل ع طغضلاب لكل ذو زاهجلا لغش -

- (5) يئوضلا رشؤملا ءيضييس -

- قئاقد 6 يلاوح نخسي زاهجلا كرتا -

- ل ل صو دق زاهجلا نأ ل ريشي اذمو ، (5) يئوضلا رشؤملا لصفني نأ ل رظنتا -
ةبسانملا ةرارحلا ةجرد

- اذاهج راخبل رشؤم يئوضلا رشؤملا ليصوت متي يتح رظنتا -

- يئاقلت لكشب (5) يئوضلا رشؤملا لصفنيو لصتتي فوس زاهجلا لامعتسا انثأ -
ةبولطملا ةرارحلا ةجرد ل ع ظافحلل نيخستل رصانع ليغشت عضو اذهب ريشيو





AR

- زاهجلا ليصوت لبق اودشمو لمك لكشباتببثم نوكفي نامال دادس نأ نم دكأت -
- تامامصلال/اماصلال دادسنا مدع نم ققحت لامعتسال لك لبق -
- ناويح وأ صخش مسج نم عزج يأ ىلع زاهجال مدختست ال -

ةمدخل:

- نييعت لاح يفو ،نيصصختم نيفظوم لبق نم امزاجنإ متي زاهجال قنايص ةمدخ نأ دكأت -
- ةيلصأ هذه نوكت نأ ،رايغ عطق / ةكلهتسم ءازجأ
- اذهو ،رطاخم هيلع بتترتي دق ،لامعتسال تاداشرا ةفلأخم وأ ،بسانم ريغ مادختسال لك نإ -
- ةعنصلال ةكشرشال ةيلووسمو نامضلالي غلي

مادختسال ققيرط

ل:لامعتسال ةيلوأتاظحالم

- جتنمال فيلغتو ةئبعت داوم ةفاك تلزأ دق كنأ نم دكأت -
- اهب مايقلال بولطمال قفيظولالاقفو زاهجال دادعإب مق -
- هيف لكسال تيبتتو زاهجال نم يفلخال عزجال يف لكسال عماج تيبتت نكمي

(FIG.3)

هتيبتتل طيرشال لامعتسال نكمي .ضبقمال يف راخبلال سدسم تيبتت نكمي

(FIG.3)

تاقحلل لامعتسال تاداشرا

1. عيسوت بيبان (Fig.4)

ذفاونل او تايضرال فيظنتل راخبلال فظنم يف عيسوتل بوبنأ تبث
عزجال ىلع طغضا ،لكذب مايقلل .اهيل لوصول بعصي يتل قطانمال وأ ةيلالاعل
يف سدسال كف رز تيبتت متي يتح راخبلال سدسم يف بوبنال نم حوتفمال
بحساو صاخلا كفلا رز ىلع طغضا .عيسوتلل نيوبنأ وأ بوبنأ فضأ .هنالك
اهعزنل بيبانال نم

2. ةريبك ةوف (Fig.5)

لصافمال او ايوزل لثم ،اهيل لوصول بعصي نكام ىل لوصول ةوفلا هذه نكمت
هعضول سدسال ىلع قوقب ةوفلا طقف طغضا .لوهسب ضي حارمل او

3. ةرودم ةاشرف (Fig.6)

لخدا ،قوقب طغضال قيرط نع نولي انلا نمو ةيندعمل ةرودمل شرفل لاخل متي
توص عمسي يتح ةوفلا

...ةعشمال ءفادمال ذفاونل رئاتس يف ةريغصلا ةيندعمل ةاشرفل لامعتسال

ةقيرل وأ مساسجال داومال يف عقبلل ةيلالشم نولي انال ةاشرف

لفسال وحن ةكرحب جرختست ،أصلل مواقلال ذالوفلا نم ةاشرفل لكل ذلك

4. يوكلل ةاشرف (Fig.7)





AR

- ري بيم 16 لمحتت نأو يضرأ ذخأبم قدوزم راييت ذخأم قدعاق ىلا زاهجلا لىصوأ -
- ادبأ مقت ال . راييتلا ذخأمل قىيئابرمكلا قدعاقلا عم زاهجلا سباق قبابطي نأ بجي -
- سباق تالوحم لمعتست ال . سباقلا لىدعتب
- رابخلاب متجلا عم نكمي هفيظنت دارملا حطسلا نأ نم دكأت -
- تباشو وتسم حطس ىلع زاهجلا عضوو مادختسا بجي -
- تامامص/امصلل ميلسلا لىغشتلا عنمي نأ هنأش نم يذلاو زاهجلا ىلع تايجاج عضت ال -
- زاهجلا لىصوتب موقى رخأ زاهج وأ تقوؤم وأ جمر بيم طبترم وهو زاهجلا لمعتست ال -
- اىيأقلت
- نيفلات سباقلا وأ يىئابرمكلا لىسلاو زاهجلا مدختست ال -
- يىئابرمكلا راييتلا نم زاهجلا لىصوب روفلا ىلع مق ، زاهجلا تافلغم نم يأ قزمت اذا -
- قىيئابرمك قمدص شودح لامتحا يدافتل
- يىئابرمكلا لىسلا ادبأ لمعتست ال . يىئابرمكلا لىصوتلا لىس عم قوقلا لمعتست ال -
- زاهجلا سباق لىصوب وأ لمح وأ عفرل
- نم قكباشتلا وأ قفلاتلا لىسلا ديزت . يىئابرمكلا لىصوتلا لىس قلاح نم ققحت -
- قىيئابرمك قمدص شودح رطخ
- قلقلا ءاولا يف زاهجلا ظفحت الو مدختست ال -
- نم ديزتس زاهجلا يف لىخت يىتلا هايمل . قبوطلال فورظ وأ رطلال تحت زاهجلا ضرعت ال -
- قىيئابرمك قمدص شودح رطخ
- نىتلا لىم كىديو لىصوتلا سباق سملت ال -
- قىيانعالو مادختسال
- زاهجلا يىئابرمكلا راييتلا لىس لمالكلا برشنا ، لامعتسا لك لىبق -
- حىحصلا لكشلاب قكبترم ققحلما متاودأ نكت مل اذا زاهجلا لمعتست ال -
- عام نودب زاهجلا لىغشت ال -
- لمعت ال هب قصلخال قاقىيالا لىغشتلا قأادأ تنك اذا زاهجلا لمعتست ال -
- موطرخلا نم وأ يىئابرمكلا لىصوتلا لىس نم بحسلا زاهجلا لقنت ال -
- زاهجلا لمح وأ ذخال ضباقملا/ضبقملا لمعتسا -
- هبلقت الو ،الئام زاهجلا مدختست ال -
- يعانصلا وأ يىنهملا لامعتسال سىلو ، طقف يلىزىملا لامعتسال زاهجلا اذ داعد! مت -
- وأ قىندبلا تاردقلا يوذ نم صاخشال وأ/و لىسلا لوانتم نع ادىعب زاهجلا اذ ظفحا -
- قفرعمل او قربخال صقن وأ قصفخنملا قىلقعلا وأ قىسحل
- انخاس لازى ال نك اذا زاهجلا نىزختب مقت ال -
- انال تافظنم وأ قىلوحمك وأ قىرطع تاجتتم ادبأ فضت ال . عاملا عم الا زاهجلا مدختست ال -
- هب رضىت دق
- عون ىلع يوتحي كىدل رفوتملا عاملا نك اذا قصاخو ، رطقم عام لامعتسا نسحتسلا نم -
- (موىسنىغم وأ موىسلا كىلع يوتحي يذلا) ”رسعلا“ عونلا نم وأ نىطلال نم -
- نامال دادس نم ءاولل عىنم قزىم تاذ لىصملا قىلانىملا قلاحلا نم يروود لكشب دكأت -





AR

نام لفق	4
راخبرز	5

يف هيل! عوجرلل مب ظفتحاو زاهجلا ليغشت ادب لبق اذه تاداشرالاسأرك ةيانعب أرقا -
كذل ةجيتنك هيلع بترتي دق تاداشرالاهذل لااشرالاول ديقتل مدع ن! .لبقتسمل
شداح عوقو.

قالسلا تاريذحتو حئاصن

- تبقارملا تحت زاهجلا امئاد لمعتسا -

- لافطال لبق نم زاهجلا اذه لامعتسا بجي ال -

- يلقعلا وأ ةيسحلا وأ ةيندبلا تاردقلا يوذ نم صاخشال زاهجلا اذه مدختسي نأ نكمي -
امي نيبسانملا بييرتلا وأ فارشالامل مدق ام اذ! ،ةفرعملاو قربخلا مادعنا وأ ءضفخنملا
هيلع ءبترتمل رطاخملا اوبعوتسيو ءنمأ ققيرطب زاهجلا لامعتساب قلعتي

- لافطال لوانتم نع اديعب يئابرمكلا رايتهلاب مليصوتو زاهجلا يلع ظفاح -

- نوبعلي ال مهنأب دكأتلل تبقارملا تحت لافطال نوكتي نأ بجي .تبع ل سيل زاهجلا اذه ن! -
زاهجلا ب

- نارفال لخاد لشم ،ةيئابرمك ءازجأ يوتحت يتلا ءزهجال وح راخبل هيجوت بجي ال -

- بترت كانه ناك اذ! وأ فلتهل نم ءحضاو تامالع كانه ناك اذ! وأ طقس اذ! زاهجلا مدختست ال -

- ءام يلع يوتحت حباسم يف لمعتست ال -

- ياب مايقلا لبقو لامعتسال ديق نوكتي ال امذن ع يئابرمكلا رايتهل نم زاهجلا لصفنا -
ةيبتع وأ ءنايص وأ فيظنت ءيلمع

- ليغشتهل ءانثأ ءوتفم ءاملا ءيبتعت ءحتف نوكت نأ بجي ال -

- لبق امامت مطغض صفخنني زاهجلا نأ دكأت ،امال امامص حتفب قوقلا لمعتست ال -
هحتفب قرشابملا

- ديق زاهجلا نوكتي امذن ع ءفترم اهيل! لوصولا نكمي يتلا حطسأل ءرارح ءجرد نوكت دق -
ليغشتهل

- زكرم يل زاهجلا لمحو ملادبتسا بجي منإف ،يئابرمكلا رايتهل ليصوت فلت لاح يف -
كسفنبحالصل! وأ لكف لواحت ال ،رطاخملا يدافت لجا نمو .دمتعم ءينقت ءنايص ءمدخ



- قورحلا رطخ دوجو زمرا اذه ينعي -

- تافصاوملا ءحول يلع نيبملا دهجلا نأ نم ققحت ،يئابرمكلا رايتهلاب زاهجلا ليصوت لبق -
يئابرمكلا رايتهل دهجل اقباطم





AR

نوبزلا يزي زع:

SOLAC كفالوس قيراجتلا ةمالعلا تاجتنم نم جتنم ءارش كقارق ركشن

ريياعم علىعاً زواجت عقاو بناج علىء اءال او ميصتلا او ايچولونكتلا كل بلجت فوسو

مزلنا نم قليوط قرتفل ماتلا اضرلا ءدوجل

زاهجلا لكيه (Fig.1)

مقالا	مقرلا
بوبنأ	1
زاهجلا	2
راخب سدسم	3
ضبقم	4
عوض	5
ءاطغ	6
نامأ مامص	7
تالجع	8
ليغشت حاتفم	9
سبقم	10

راخب سدسم (Fig. 2)

مقالا	مقرلا
راخب ءهوف	1
لفق تاقحلما	2
راخب مظنم	3





solac

lo que hacemos, lo hacemos bien
what we do, we do well

Español / **ES**

English / **EN**

Français / **FR**

Deutsch / **DE**

Português / **PT**

Italiano / **IT**

Nederlands / **NL**

Česky / **CS**

Polski / **PL**

Slovenský / **SK**

българск / **BG**

Română / **RO**

العربية / **AR**

Model: LV1700
Rated Power: 220-240V~
50/60Hz
2000W

www.solac.com