

Instrucțiuni de utilizare
Combină frigorifică

RO

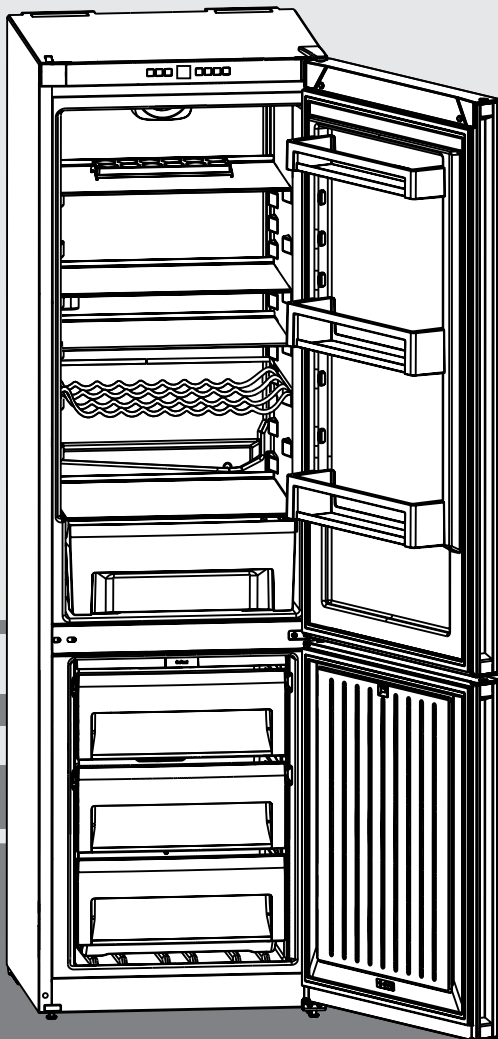

160120

7082 878-03

CN(P)(ef)(el)(be)(mw)(fb)(kw)(no) 42/43/47/48

LIEBHERR

Conținut

| | | |
|----------|---|-----------|
| 1 | Vedere de ansamblu a aparatului | 11 |
| 1.1 | Vedere de ansamblu asupra aparatelor și dotărilor.... | 11 |
| 1.2 | Domeniul de utilizare a aparatului | 11 |
| 1.3 | Conformitate | 11 |
| 1.4 | Datele produsului | 11 |
| 1.5 | Dimensiuni de montaj | 12 |
| 1.6 | Economisirea energiei | 12 |
| 2 | Instrucțiuni generale de siguranță | 12 |
| 3 | Elemente de deservire și indicare | 13 |
| 3.1 | Elemente de comandă și deservire..... | 13 |
| 3.2 | Indicatorul de temperatură | 13 |
| 4 | Punerea în funcțiune | 13 |
| 4.1 | Transportarea aparatului | 13 |
| 4.2 | Montarea aparatului | 13 |
| 4.3 | Inversarea deschiderii ușii..... | 14 |
| 4.4 | Integrarea în mobilierul de bucătărie..... | 14 |
| 4.5 | Evacuarea ambalajului la deșeuri | 14 |
| 4.6 | Conectarea aparatului..... | 14 |
| 4.7 | Pornirea aparatului..... | 15 |
| 5 | Deservire | 15 |
| 5.1 | Protecție pentru copii | 15 |
| 5.2 | Alarma pentru ușă..... | 15 |
| 5.3 | Alarma pentru temperatură | 15 |
| 5.4 | Sabbath Mode | 15 |
| 5.5 | Frigider | 16 |
| 5.6 | Congelator | 16 |
| 6 | Întreținere | 17 |
| 6.1 | Dezghetarea cu NoFrost | 17 |
| 6.2 | Curățarea aparatului | 17 |
| 6.3 | Serviciul de asistență a clienților | 18 |
| 7 | Defecțiuni | 18 |
| 8 | Scoaterea din funcțiune | 19 |
| 8.1 | Oprirea aparatului | 19 |
| 8.2 | Scoaterea din funcțiune | 19 |
| 9 | Evacuarea aparatului la deșeuri | 19 |

Producătorul lucrează permanent la dezvoltarea tuturor tipurilor și modelelor. Din acest motiv, vă rugăm să înțelegeți că trebuie să ne rezervăm dreptul de a efectua modificări în ceea ce privește forma, dotarea și tehnica.

Pentru a vă familiariza cu toate avantajele oferite de noul dumneavoastră aparat, vă rugăm să citiți cu atenție indicațiile din prezentul manual de utilizare.

Manualul este valabil pentru mai multe modele, prin urmare sunt posibile unele abateri. Paragrafele care sunt valabile numai pentru anumite aparate sunt marcate cu o steluță (*).

Instrucțiunile de manevrare sunt marcate cu ►, iar rezultatele acțiunii cu ▷.

1 Vedere de ansamblu a aparatului

1.1 Vedere de ansamblu asupra aparatelor și dotărilor

Vă rugăm să depliați ultima pagină cu figurile.

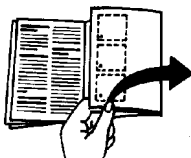

Indicație

- Sortați alimentele în modul prezentat în imagine. Astfel, aparatul funcționează cu economie de energie.
- Rafturile, sertarele sau coșurile sunt amplasate în starea de livrare pentru o eficiență energetică optimă.

Fig. 1

- | | |
|---------------------------------|-------------------------------------|
| (1) Elemente de deservire | (8) Suport pentru ouă |
| (2) Suport montat pe ușă, mobil | (9) Marcă de fabricație |
| (3) Raft pentru sticle | (10) Sertar de congelare |
| (4) Sertar pentru legume | (11) VarioSpace |
| (5) Zona cea mai rece | (12) Tava pentru cuburi de gheață |
| (6) Orificiu de scurgere | (13) Picioare de sprijin anterioare |
| (7) Suport montat pe ușă, mobil | (14) Mânere de transport |
| | (15) Raft pentru sticle |

* în funcție de model și dotări

1.2 Domeniul de utilizare a aparatului

Utilizarea conform destinației

Aparatul este destinat exclusiv răcirii alimentelor în domeniul casnic sau asemănător celui casnic.

Acesta include, de exemplu, utilizarea

- în bucătării personale, pensiuni cu mic dejun inclus,

- de către oaspeți în casele de oaspeți, hoteluri, moteluri și alte spații de cazare,

- în serviciile de catering și alte servicii similare în comerțul cu ridicata.

Orice alt tip de utilizare este interzis.

Modalitățile de utilizare eronate previzibile

Următoarele modalități de utilizare sunt explicit interzise:

- Depozitarea și răcirea medicamentelor, a plasmei sanguine, a preparatelor de laborator sau a altor materiale și produse asemănătoare care intră sub incidența directivei pentru produse medicale 2007/47/CE

- Utilizarea în zone cu pericol de explozie

- Utilizarea pe suporturi mobile cum ar fi vapoare, transport pe șine sau avioane

- Păstrarea animalelor vii

Utilizarea abuzivă a aparatului poate cauza deteriorarea produselor depozitate sau alterarea acestora.

Clasele de climă

Aparatul este proiectat, în funcție de clasa de climă, pentru utilizarea între anumite limite de temperatură a mediului înconjurător. Clasa de climă corespunzătoare aparatului dumneavoastră este indicată pe marca de fabricație.

Indicație

- Pentru a asigura o funcționare optimă, respectați temperaturile ambiante indicate.

| Clasa de climă | pentru temperaturi ale mediului înconjurător de |
|----------------|---|
| SN | 10 °C până la 32 °C |
| N | 16 °C până la 32 °C |
| ST | 16 °C până la 38 °C |
| T | 16 °C până la 43 °C |

1.3 Conformitate

Circuitul agentului de răcire este verificat cu privire la etanșeitate. Aparatul corespunde atât reglementărilor de securitate în vigoare, cât și directivelor 2014/35/UE, 2014/30/UE, 2009/125/CE, 2011/65/UE și 2010/30/UE.

1.4 Datele produsului

Datele produsului sunt anexate aparatului conform ordonanței (EU) 2017/1369. Fișa cu datele complete ale produsului este disponibilă pe site-ul de internet Liebherr, în secțiunea Download.

Instrucțiuni generale de siguranță

1.5 Dimensiuni de montaj

Fig. 2

| | h | a | b | c | d |
|---------------------------------------|------|-----|------------------|-----|-------------------|
| CN(el) 4213 | 1861 | 600 | 655 ^x | 610 | 1198 ^x |
| CN(P)(el)(ef)(be)(mw)(fb)(kw)(no)4313 | 1861 | 600 | 655 ^x | 610 | 1198 ^x |
| CN(P)(el)(ef)4813 | 2011 | 600 | 655 ^x | 610 | 1198 ^x |
| CN(el)4713 | 2011 | 600 | 655 ^x | 610 | 1198 ^x |

^x La aparatele cu distanțierile de perete atașate, dimensiunea crește cu 35 mm (vezi 4.2).

1.6 Economisirea energiei

- Aveți grijă să fie asigurate întotdeauna o ventilație și o aerisire corespunzătoare. Nu acoperiți orificiile, respectiv grilajele de ventilație.
- Mențineți întotdeauna libere fantele ventilatorului.
- Nu amplasați aparatul în spații expuse direct la radiația solară, lângă mașina de gătit, instalația de încălzire sau alte asemenea.
- Consumul de energie depinde de condițiile de montare, respectiv de temperatura mediului ambiant (vezi 1.2). În cazul unei abateri a temperaturii ambiante de la temperatura normală de 25 °C, consumul de energie se poate modifica.
- Deschideți aparatul cât mai puțin timp posibil.
- Cu cât temperatura reglată este mai scăzută, cu atât mai mare va fi consumul de energie.
- Depozitați alimentele pe sortimente (vezi Vedere de ansamblu a aparatului).
- Păstrați toate alimentele bine ambalate și acoperite. Se evită formarea de chiciură.
- Scoateți alimentele numai pentru perioada strict necesară, pentru a evita încălzirea excesivă a acestora.
- Introducerea alimentelor calde: lăsați-le mai întâi să se răcească până la temperatura camerei.
- Dezghețați produsele congelate în frigider.
- În cazul unor perioade de concediu mai lungi, goliți sau opriți frigiderul.
- Depunerile de praf sporesc consumul de energie: Agregatul de răcire cu schimbătorul de căldură - grilajul metalic din spatele aparatului - trebuie curățat de praf o dată pe an. **Fig. 10**

2 Instrucțiuni generale de siguranță

Pericole pentru utilizator:

- Acest aparat poate fi utilizat de copiii, precum și de persoane cu deficiențe fizice, senzoriale sau mentale, sau care nu dispun de experiență sau cunoștințe, dacă sunt supravegheate sau au fost instruite cu privire la utilizarea aparatului în condiții de siguranță și înțeleg pericolele rezultate. Copiii nu trebuie se joacă cu aparatul. Curățarea și întreținerea de către utilizator nu trebuie executate de către copii nesupravegheați. Copiii cu vârsta între 3-8 ani au permisiunea de a încărca și descărca aparatul. Copiii cu vârsta de sub 3 ani trebuie ținuti la distanță de aparat, dacă acesta nu este supravegheat în permanență.
- Atunci când deconectați aparatul de la rețeaua electrică, apucați întotdeauna de ștecher. Nu trageți de cablu.
- În caz de defecțiune, scoateți ștecherul din priză sau deconectați siguranța.
- Nu deteriorați cablul de conectare la rețeaua

electrică.

Nu folosiți aparatul cu un cablu de conectare la rețea defect.

- Lucrările de reparații, intervențiile la aparat și înlocuirea cablului de alimentare electrică trebuie executate exclusiv de către serviciul de asistență a clienților sau alt personal de specialitate cu calificare corespunzătoare.
- Montați, conectați și evacuați aparatul la deșeurile numai în conformitate cu indicațiile din manual.
- Păstrați cu grijă prezentele instrucțiuni și transmiteți-le următorului posesor, dacă este cazul.
- Lămpile speciale (becuri incandescente, LED-uri, tuburi fluorescente) din aparat servesc pentru iluminarea interiorului acestuia și nu sunt adecvate pentru iluminatul încăperilor.

Pericol de incendiu:

- Agentul frigorific utilizat (specificații pe marca de fabricație) este ecologic, dar inflamabil. Agentul frigorific scurs se poate aprinde.
 - Nu deteriorați conductele circuitului de răcire.
 - Nu umblați cu foc deschis sau cu surse de foc în interiorul aparatului.
 - Nu utilizați aparate electrice în interiorul aparatului (de exemplu aparate de curățare cu aburi, aparate de încălzire, aparate de preparare a înghețatei etc.).
 - Dacă există scurgeri de agent de răcire: Îndepărtați orice flacără sau sursă de foc din apropierea locului de scurgere. Aerisiți bine încăperea. Anunțați serviciul de asistență a clienților.
 - Nu depozitați în aparat substanțe explozive sau doze de spray cu substanțe inflamabile, ca de exemplu butan, propan, pentan etc. Astfel de doze de spray pot fi recunoscute după conținutul sau simbolul flăcării imprimate pe acestea. Eventualele gaze degajate se pot aprinde din cauza componentelor electrice.
 - Nu amplasați în apropierea aparatului lumânări aprinse, lămpi sau alte obiecte cu flacără deschisă, pentru a evita incendierea aparatului.
 - Depozitați băuturile alcoolice sau alte recipiente care conțin alcool numai dacă sunt închise etanș. Eventualul alcool degajat se poate aprinde din cauza componentelor electrice.
- ### Pericol de cădere și răsturnare:
- Nu utilizați soclurile, sertarele, ușile etc. pe post de treaptă sau ca punct de sprijin. Acest lucru este valabil în special pentru copii.
- ### Pericol de toxinfecție alimentară:
- Nu consumați alimentele depozitate peste termen.
- ### Pericol de degerare, senzații de amorțeală și dureri:
- Evitați contactul de prelungit al pielii cu suprafețe

Elemente de deservire și indicare / Punerea în funcțiune

reci sau cu produse refrigerate/congelate sau luați măsuri de protecție, de exemplu folosiți mănuși. Nu consumați înghețata, în special cea preparată cu apă, sau cuburile de gheață imediat sau în stare prea rece.

Pericol de rănire și de deteriorare:

- Aburul fierbinte poate provoca vătămări. Nu utilizați pentru dezghețare aparate electrice de încălzire sau curățare cu abur, flacăra deschisă sau sprayuri dejivrante.

- Nu îndepărtați gheața cu obiecte ascuțite.



Pericol de strivire:

- La deschiderea și închiderea ușii, nu introduceți mâna în balama. Degetele pot fi prinse.

Simboluri pe aparat:

| | |
|---|---|
|  | Simbolul se poate afla pe compresor. Acesta se referă la uleiul din compresor și atrage atenția asupra pericolului următor: În caz de ingerare și pătrundere în căile respiratorii poate provoca decesul. Această indicație are semnificație numai pentru reciclare. În regimul de funcționare normal nu există niciun pericol. |
|  | Simbolul se află la compresor și semnalează pericolul de substanțe inflamabile. |
|  | Acesta sau o etichetă autocolantă similară se poate găsi pe partea din spate a aparatului. El se referă la panouri din spumă din ușă și/sau carcasă. Această indicație are semnificație numai pentru reciclare. Nu îndepărtați eticheta autocolantă. |

Respectați instrucțiunile specifice din capitolele corespunzătoare:

| | | |
|---|------------|---|
|  | PERICOL | marchează o situație de pericol imediat, care va cauza vătămări corporale grave sau mortale dacă nu este evitată. |
|  | AVERTIZARE | marchează o situație periculoasă, care ar putea cauza vătămări corporale grave sau mortale, dacă nu este evitată. |
|  | PRECAUȚIE | marchează o situație periculoasă, care ar putea cauza vătămări corporale ușoare sau medii, dacă nu este evitată. |
| | ATENȚIE | marchează o situație periculoasă, care ar putea cauza pagube materiale, dacă nu este evitată. |
| | Indicație | marchează indicații și sfaturi utile. |

3 Elemente de deservire și indicare

3.1 Elemente de comandă și deservire

Fig. 11

- | | |
|---|-----------------------------|
| (1) Tastă On/Off frigider | (9) Tastă On/Off congelator |
| (2) Tastă Ventilation | (10) Simbol SuperFrost |
| (3) Tastă de reglare frigider | (11) Simbol alarmă |
| (4) Indicator de temperatură frigider | (12) Simbol Sabbath Mode |
| (5) Indicator de temperatură congelator | (13) Simbol Menu |

- | | |
|---------------------------------|------------------------------------|
| (6) Tastă de reglare congelator | (14) Simbol protecție pentru copii |
| (7) Tastă SuperFrost | (15) Simbol ventilare |
| (8) Tastă Alarm | |

3.2 Indicatorul de temperatură

În regim de funcționare normal se afișează:

- temperatura de congelare reglată
- temperatura de răcire reglată

Indicatorul de temperatură a congelatorului se aprinde intermitent:

- se modifică reglajul temperaturii
- temperatura nu este încă suficient de scăzută după pornire
- temperatura a crescut cu mai multe grade

RO

4 Punerea în funcțiune

4.1 Transportarea aparatului



PRECAUȚIE

Pericol de accidentare și deteriorare a aparatului din cauza transportului necorespunzător!

- Transportați aparatul în stare ambalată.
- Transportați aparatul în poziție verticală.
- Nu transportați aparatul singuri.

4.2 Montarea aparatului



AVERTIZARE

Pericol de incendiu din cauza umezelii!

Atunci când componentele conducătoare de electricitate sau cablul de alimentare cu energie electrică devin umede, se poate cauza un scurtcircuit.

- Aparatul este conceput pentru utilizarea în spații închise. Nu utilizați aparatul în aer liber, în zone umede sau în apropierea surselor de apă.



AVERTIZARE

Pericol de incendiu prin scurtcircuit!

În cazul în care cablul/ștecherul de rețea al aparatului sau al altui aparat intră în contact cu partea din spate a aparatului, este posibilă deteriorarea cablului/ștecherului de rețea din cauza vibrațiilor aparatului, putându-se provoca un scurtcircuit.

- Instalați aparatul astfel încât acesta să nu atingă niciun ștecher sau cablu de rețea.
- Nu conectați aparatul sau alte aparate la prizele aflate în zona din spatele aparatului.



AVERTIZARE

Pericol de incendiu din cauza agentului de răcire!

Agentul frigorific utilizat este ecologic, dar inflamabil. Agentul frigorific scurs se poate aprinde.

- Nu deteriorați conductele circuitului de răcire.



AVERTIZARE

Pericol de incendiu și deteriorare!

- Nu amplasați pe combină aparate care emit căldură, de exemplu cuptoare cu microunde, prăjitoare de pâine etc.!

Punerea în funcțiune



AVERTIZARE

Pericol de incendiu și deteriorare din cauza unor orificii de ventilație blocate!

- ▶ Orificiile de ventilație nu trebuie obturate în niciun fel. Aveți grijă să fie asigurate întotdeauna o ventilație și o aerisire corespunzătoare!

ATENȚIE

Pericol de deteriorare din cauza apei de condens!

- ▶ Nu instalați aparatul direct lângă un alt frigider/congelator.

Indicație

Dacă mai multe aparate sunt amplasate unul lângă celălalt, lăsați o distanță de 100mm între aparate. Dacă această distanță nu este respectată, atunci se formează apă de condens între pereții laterali ai aparatelor. Fig. 13

- Dacă aparatul este deteriorat, adresați-vă imediat - înainte de a-l conecta - furnizorului.
- Podeaua de la locul de amplasare trebuie să fie orizontală și netedă.
- Nu amplasați aparatul în spații expuse direct la radiația solară, lângă mașina de gătit, instalația de încălzire sau alte asemenea.
- Aparatul trebuie așezat întotdeauna cu partea din spate direct la perete, iar în cazul utilizării distanțierelor de perete incluse (vezi mai jos), cu acestea în contact direct cu peretele.
- Deplasarea aparatului este permisă numai în stare golită.
- Baza aparatului trebuie să aibă aceeași înălțime ca și podeaua din jur.
- Nu instalați aparatul fără ajutor.
- Cu cât este mai mult agent frigorific în aparat, cu atât mai mare trebuie să fie spațiul în care stă aparatul. În spații prea mici, în cazul unei scurgeri, poate apărea un amestec gazeaer inflamabil. Pentru fiecare 8 g de agent frigorific, spațiul de amplasare trebuie să fie de cel puțin 1 m³. Informații privind agentul frigorific utilizat găsiți pe marca de fabricație din interiorul aparatului.
- ▶ Desprindeți cablul de alimentare din spatele aparatului. Îndepărtați totodată suportul cablului, pentru a evita apariția zgomotelor cauzate de vibrații!
- ▶ Îndepărtați foliile protectoare de pe exteriorul carcasei și profilurile decorative.
- ▶ Îndepărtați toate elementele de asigurare pentru transport. Pentru a se obține consumul de energie declarat, se vor utiliza distanțierele care sunt incluse cu unele aparate. Grosimea aparatului va crește astfel cu cca. 35 mm. Aparatul este complet funcțional când nu se utilizează distanțierele, însă are un consum de energie ușor mai ridicat.

▶ **Fig. 9** În cazul unui aparat cu distanțiere de perete incluse, acestea se montează pe partea din spate a aparatului, în partea superioară stângă și dreaptă.

▶ Evacuați ambalajul la deșeuri. (vezi 4.5)

▶ **Fig. 4** Orientați aparatul într-o poziție stabilă și orizontală folosind cheia fixă inclusă la picioarele de sprijin (A) și cu ajutorul unei nivele cu bulă de aer. Apoi sprijiniți ușa: Deșurubați piciorul de sprijin de la suportul lagărului (B), până când acesta se așează pe sol, apoi efectuați încă o rotire cu 90°.

Indicație

- ▶ Curățați aparatul (vezi 6.2).

Atunci când aparatul este montat într-o zonă foarte umedă, pe partea exterioară a aparatului se poate forma apă de condens.

▶ Aveți grijă să fie asigurate întotdeauna o ventilație și o aerisire corespunzătoare la locul de instalare!

4.3 Inversarea deschiderii ușii

La nevoie, puteți inversa deschiderea ușii:

- ▶ **vezi instrucțiunile de montare livrate.**

Asigurați-vă că aveți la dispoziție următoarea sculă:

- Torx® 25



- Șurubelniță
- după caz o șurubelniță cu acumulator
- după caz o a doua persoană pentru lucrările de montaj

Indicație

- ▶ Scoateți alimentele din suporturile de pe ușă înainte de a demonta ușa, pentru ca acestea să nu cadă.



PRECAUȚIE

Pericol de vătămare prin răsturnarea ușii!

- ▶ Țineți ferm ușa.
- ▶ Așezați ușa cu grijă.



AVERTIZARE

Pericol de accidentare prin căderea ușii!

Dacă piesele de susținere nu sunt fixate suficient de ferm, ușa poate cădea. Aceasta poate provoca vătămări grave.

În plus este posibil ca ușa să nu se închidă, astfel că aparatul nu mai răcește în mod corespunzător.

- ▶ Înșurubați strâns suporturile de lagăr cu 4 Nm.
- ▶ Controlați, respectiv strângeți toate șuruburile.

4.4 Integrarea în mobilierul de bucătărie

Aparatul poate fi integrat în mobilierul de bucătărie.

- ▶ **vezi instrucțiunile de montare livrate.**

Cerințe de ventilație:



| A [mm] | B [mm] | C [cm ²] | D [mm] | E [mm] |
|--------|--------|----------------------|---------|---------|
| 655 * | 75 | min. 300 | min. 50 | min. 19 |

* La aparatele cu distanțierele de perete atașate, dimensiunea crește cu 35 mm (vezi 4.2).

În funcție de grosimea dulapurilor de bucătărie și utilizarea distanțierelor de perete, aparatul poate ieși mai mult în afară.

ATENȚIE

Pericol de deteriorare prin supraîncălzire cauzată de ventilația insuficientă!

În caz de ventilație insuficientă, se poate deteriora compresorul.

- ▶ Acordați atenție unei ventilații suficiente.
- ▶ Țineți cont de cerințele de ventilație.

4.5 Evacuarea ambalajului la deșeuri



AVERTIZARE

Pericol de asfixiere din cauza materialului de ambalare și foliilor!

- ▶ Nu lăsați copii să se joace cu materialul de ambalare.

Ambalajul este fabricat din materiale reciclabile:

- carton ondulat/carton
 - elemente din polistiren expandat
 - folii și punți din polietilenă
 - benzi de legare din polipropilenă
 - rame de lemn fixate prin cuie și geam de polietilenă*
- ▶ Predați materialul de ambalare la un centru de colectare oficial.



4.6 Conectarea aparatului

ATENȚIE

Racordări necorespunzătoare!

Deteriorarea blocului electronic.

- ▶ Nu utilizați un ondul separat.
- ▶ Nu utilizați fișe economice.

**AVERTIZARE**

Conectare necorespunzătoare!

Pericol de incendiu.

- ▶ Nu utilizați cabluri prelungitoare.
- ▶ Nu utilizați bare de distribuție.

Tipul curentului (curent alternativ) și tensiunea disponibile la locul de instalare trebuie să corespundă cu indicațiile de pe marca de fabricație (vezi Vedere de ansamblu a aparatului).

Priza trebuie să fie pământată regulamentar și protejată printr-o siguranță electrică. Curentul de declanșare a siguranței trebuie să fie cuprins între 10 A și 16 A.

Priza trebuie să fie ușor accesibilă, pentru ca aparatul să poată fi deconectat rapid de la alimentarea electrică în caz de urgență.

Ea trebuie să fie poziționată în afara zonei acoperite de partea posterioară a aparatului.

- ▶ Verificați racordarea electrică.
- ▶ Conectați ștecherul la priza de alimentare.



4.7 Pornirea aparatului

Indicație

- ▶ Pentru a porni întregul aparat, trebuie pornit doar congelatorul. Va fi pornit astfel în mod automat și frigiderul.

Puneți aparatul în funcțiune cu circa 2 ore înaintea depozitării primelor produse de congelat.

Introduceți produsele de congelat numai atunci când indicatorul de temperatură indică -18°C.

4.7.1 Pornirea congelatorului

- ▶ Apăsați tasta On/Off a congelatorului, fig. 11 (9).
- ▷ Aparatul este pornit. Indicatorul de temperatură indică temperatura reglată. Indicatorul de temperatură a congelatorului și simbolul Alarm clipesc până când temperatura este suficient de scăzută.

4.7.2 Pornirea frigiderului

Indicație

- ▶ Odată cu pornirea frigiderului este pornit automat și congelatorul.

Dacă frigiderul a fost oprit (de exemplu pe durata unei absențe îndelungate, cum ar fi un concediu), acesta poate fi repornit separat.

- ▶ Apăsați tasta On/Off a frigiderului, fig. 11 (1).
- ▷ Iluminarea interioară se aprinde la deschiderea ușii.
- ▷ Indicatoarele de temperatură se aprind. Frigiderul și congelatorul sunt pornite.

5 Deservire

5.1 Protecție pentru copii

Cu ajutorul protecției pentru copii vă puteți asigura de faptul că aparatul nu va fi oprit accidental de copii în timp ce se joacă.

5.1.1 Reglarea protecției pentru copii

Dacă se dorește activarea funcției:

- ▶ Activarea modului de reglare: Apăsați tasta SuperFrost, fig. 11 (7), timp de cca. 5 secunde.
- ▷ Pe afișaj apare simbolul Menu, fig. 11 (13).
- ▷ Pe afișaj se aprinde intermitent S.
- ▶ Selectați congelatorul cu tasta de reglare, fig. 11 (6) c.
- ▶ Confirmați printr-o scurtă apăsare a tastei SuperFrost, fig. 11 (7).
- ▷ Pe afișaj apare c1.
- ▶ Confirmați printr-o scurtă apăsare a tastei SuperFrost, fig. 11 (7).
- ▷ Simbolul protecției pentru copii, fig. 11 (14), se aprinde pe afișaj.
- ▷ Pe afișaj se aprinde intermitent c.
- ▷ Funcția de protecție pentru copii este activată.



Dacă se dorește părăsirea modului de reglare:

- ▶ Apăsați scurt tasta On/Off a congelatorului, fig. 11 (9).
- sau-
- ▶ Așteptați 5 min.
- ▷ La indicatorul de temperatură apare din nou valoarea temperaturii.

Dacă se dorește dezactivarea funcției:

- ▶ Activarea modului de reglare: Apăsați tasta SuperFrost, fig. 11 (7), timp de cca. 5 secunde.
 - ▷ Pe afișaj apare simbolul Menu, fig. 11 (13).
 - ▷ Pe afișaj se aprinde intermitent c.
 - ▶ Confirmați printr-o scurtă apăsare a tastei SuperFrost, fig. 11 (7).
 - ▷ Pe afișaj apare c0.
 - ▶ Simbolul pentru protecția copiilor, fig. 11 (14), se stinge.
 - ▷ Pe afișaj se aprinde intermitent c.
 - ▷ Funcția de protecție pentru copii este dezactivată.
- Dacă se dorește părăsirea modului de reglare:
- ▶ Apăsați scurt tasta On/Off a congelatorului, fig. 11 (9).
 - sau-
 - ▶ Așteptați 5 min.
 - ▷ La indicatorul de temperatură apare din nou valoarea temperaturii.

RO

5.2 Alarma pentru ușa

Pentru frigider și congelator

Când ușa este lăsată deschisă mai mult de 60 secunde, avertizorul emite un semnal acustic.

Avertizorul acustic este dezactivat automat atunci când se închide ușa.

5.2.1 Suprimarea alarmei pentru ușa

Avertizorul acustic poate fi dezactivat atunci când ușa este deschisă. Funcția de dezactivare a sunetului este activă atât timp cât ușa este deschisă.

- ▶ Apăsați tasta Alarm, fig. 11 (8).

5.3 Alarma pentru temperatură

Dacă temperatura de congelare nu este suficient de scăzută, avertizorul emite un semnal acustic.

În același timp afișajul temperaturii și simbolul de alarmă se aprind în mod intermitent.

Cauza unei temperaturi prea mari poate fi:

- au fost introduse alimente proaspete calde
- în timpul sortării și scoaterii alimentelor a pătruns o cantitate prea mare de aer cald din cameră
- curentul a fost întrerupt pentru un interval de timp mai îndelungat
- aparatul este defect

Avertizorul acustic este dezactivat automat și simbolul alarmei se stinge, atunci când temperatura este din nou suficient de scăzută. Dacă starea de alarmă persistă: (vezi Defecțiuni).

Indicație

Dacă temperatura nu este suficient de scăzută, alimentele se pot altera.

- ▶ Verificați calitatea alimentelor. Nu consumați alimentele alterate.

5.3.1 Suprimarea alarmei pentru temperatură

Avertizorul acustic poate fi dezactivat. Când temperatura revine la o valoare suficient de scăzută, funcția de alarmă este reactivată.

- ▶ Apăsați tasta Alarm, fig. 11 (8).

5.4 Sabbath Mode

Această funcție îndeplinește cerințele religioase de sabat, respectiv la sărbătorile evreiești. Dacă este activat modul Sabat, unele funcții ale sistemului electronic de comandă sunt dezactivate. După setarea Sabbath Mode nu mai trebuie să acordați atenție lămpilor de control, cifrelor, simbolurilor, afișajelor, mesajelor de alarmă și ventilatoarelor. Ciclul de dezghețare se activează numai la timpul prestabilit fără luarea în considerare

Deservire

a folosirii frigiderului. După o cădere a rețelei, aparatul comută automat înapoi în Sabbath Mode.

O listă a aparatelor certificate Star-K găsiți la www.star-k.org/appliances.



AVERTIZARE

Pericol de toxinfecție alimentară!

Dacă apare o cădere de rețea în timp ce este activat Sabbath Mode, acest mesaj nu este memorat. După remediarea defecțiunii rețelei, aparatul continuă să funcționeze în Sabbath Mode. După încheierea acestuia, nu se emite niciun mesaj referitor la căderea de rețea la indicatorul de temperatură.

Dacă a apărut o cădere a rețelei pe parcursul Sabbath Mode:

► Verificați calitatea alimentelor. Nu consumați alimentele dezghețate!

- Toate funcțiile sunt blocate, până la dezactivarea funcției Sabbath Mode.
- Dacă sunt activate funcții precum SuperFrost, SuperCool, Ventilation etc., acestea rămân active la activarea funcției Sabbath Mode.
- Nu se emit semnale acustice și nu se afișează avertizări/setări la indicatorul de temperatură (de ex. alarmă pentru temperatură, alarmă pentru ușă).
- Iluminarea interioară este dezactivată.

5.4.1 Reglarea regimului Sabbath Mode

► Activarea modului de reglare: Apăsăți tasta SuperFrost, fig. 11 (7), timp de cca. 5 secunde.

▷ Pe afișaj se aprinde intermitent S.

▷ Simbolul Menu, fig. 11 (13), se aprinde.

► Pentru apelarea funcției Sabbath Mode: Apăsăți scurt tasta SuperFrost, fig. 11 (7).

Atunci când pe afișaj apare **S1**:

► **Pentru a activa** funcția Sabbath Mode, apăsați scurt tasta SuperFrost, fig. 11 (7).

► **Pentru a dezactiva** funcția Sabbath Mode, apăsați scurt tasta SuperFrost, fig. 11 (7).

Atunci când pe afișaj apare **S0**:

► Confirmați printr-o scurtă apăsare a tastei SuperFrost, fig. 11 (7).

► Dezactivarea modului de reglare: Apăsăți tasta On/Off a congelatorului, fig. 11 (9).

-sau-

► Așteptați 5 min.

▷ La indicatorul de temperatură este afișat simbolul Sabbath Mode, atâta timp cât funcția Sabbath Mode este activă.

▷ Funcția Sabbath Mode se dezactivează automat după 120 ore, dacă nu a fost dezactivată anterior manual.

5.5 Frigider

Prin circulația naturală a aerului, în frigider se formează diferite zone de temperatură. Cel mai rece este în zona aflată chiar deasupra sertarelor pentru legume și la peretele din spate. În zona superioară anterioară și în zona ușii este cel mai cald.

5.5.1 Răcirea alimentelor

Indicație

Consumul de energie crește și puterea de răcire scade atunci când ventilația nu este suficientă.

► Mențineți întotdeauna libere fantele ventilatorului.

► Depozitați alimentele perisabile precum produsele preparate, produsele din carne și mezelurile în cea mai rece zonă. În zona superioară și pe ușă, sortați untul și conservele. (vezi Vedere de ansamblu a aparatului)

► Folosiți pentru ambalare recipiente re folosibile din material plastic, metal, aluminiu, sticlă precum și folii de conservare.

► Depozitați întotdeauna carnea crudă sau peștele în recipiente curate, închise pe cea mai de jos poliță a zonei de răcire, astfel

încât să nu fie atinse alte alimente sau să nu poată picura pe acestea.

► Păstrați întotdeauna alimentele care preiau sau degajă ușor mirosurile, precum și lichidele, în recipiente sau vase închise sau acoperite.

► Folosiți suprafața anterioară a podelei frigiderului numai pentru depozitarea de scurtă durată a produselor, de exemplu la mutarea sau sortarea produselor. Nu lăsați însă produsele acolo, deoarece acestea pot fi împinse în spate sau răsturnate atunci când închideți ușa.

► Nu depozitați alimentele prea aproape unele de altele, pentru ca aerul să poată circula în mod corespunzător.

5.5.2 Reglarea temperaturii

Temperatura depinde de următorii factori:

- frecvența deschiderii ușii
- durata deschiderii ușii
- temperatura ambientală la locul amplasării
- tipul, temperatura și cantitatea alimentelor

Valori recomandate pentru reglarea temperaturii: 5 °C

Temperatura poate fi modificată continuu. După atingerea setării de 1 °C, se revine la 9 °C.

► Accesarea funcției de reglare a temperaturii: Apăsăți tasta de reglare a frigiderului, fig. 11 (3).

▷ La indicatorul de temperatură se afișează intermitent valoarea reglată anterior.

► Modificați temperatura în pași de 1 °C: Apăsăți tasta de reglare a frigiderului - fig. 11 (3) - în mod repetat, până când la indicatorul de temperatură este afișată valoarea dorită.

▷ În timpul reglării valoarea clipește pe afișaj.

▷ Noua valoare reglată este preluată după cca. 5 secunde de la ultima apăsare a tastelor. Temperatura din spațiul interior este reglată lent la noua valoare.

5.5.3 Ventilator

Recircularea aerului de răcire se recomandă:

- la temperaturi mari ale încăperii (mai mari de 33 °C)
- în cazul unei umidități ridicate a aerului

Funcția de recirculare a aerului de răcire consumă ceva mai multă energie. Pentru a economisi energie, ventilatorul se oprește automat atunci când se deschide ușa.

Pornirea ventilatorului

► Apăsăți scurt tasta Ventilation, fig. 11 (2).

▷ Pe afișaj apare simbolul ventilării, fig. 11 (15).

▷ Ventilatorul este activ. La unele aparate el pornește numai atunci când compresorul funcționează.

Oprirea ventilatorului

► Apăsăți scurt tasta Ventilation, fig. 11 (2).

▷ Simbolul ventilării, fig. 11 (15), se stinge.

▷ Ventilatorul este oprit.

5.5.4 Rafturi de depozitare

Mutarea sau scoaterea rafturilor de depozitare

Fig. 6

► Pentru scoaterea completă a raftului de depozitare, respectați ordinea pașilor indicați.

► Împingeți înăuntru raftul de depozitare cu marginea opritoare din spate orientată în sus.

5.5.5 Suport montat pe ușă

Scoaterea suportului montat pe ușă

Fig. 7

► Demontați suportul după cum se vede în figură.

5.6 Congelator

În congelator puteți depozita produse congelate sau recongelate, puteți prepara cuburi de gheață și congela alimente proaspete.

5.6.1 Congelarea alimentelor

Într-un interval de 24 ore puteți congela o cantitate maximă de alimente proaspete egală cu cea indicată pe marca de fabricație (vezi Vedere de ansamblu a aparatului) la rubrica „Capacitate de congelare . kg/24h”.

Sertarele pot fi încărcate cu max. 20 kg de produse congelate fiecare.



PRECAUȚIE

Pericol de accidentare din cauza cioburilor de sticlă! Sticlele și dozele cu băuturi se pot sparge dacă îngheață. Acest lucru este valabil în special pentru băuturile carbogazoase.

► Nu congelați sticle și doze cu băuturi!

Pentru a congela rapid și complet alimentele, nu trebuie depășite următoarele cantități pentru fiecare pachet:

- Fructe, legume până la 1 kg
- Carne până la 2,5 kg

► Ambalați alimentele porționate în pungi de congelare, recipiente refolosibile din material plastic, metal sau aluminiu.

5.6.2 Perioade de depozitare

| Valori orientative pentru durata depozitării alimentelor proaspete în congelator: | |
|---|-------------------|
| Înghețată | 2 până la 6 luni |
| Mezeluri, șuncă | 2 până la 6 luni |
| Pâine, produse de panificație | 2 până la 6 luni |
| Vânat, carne de porc | 6 până la 10 luni |
| Pește, gras | 2 până la 6 luni |
| Pește, slab | 6 până la 12 luni |
| Brânză | 2 până la 6 luni |
| Carne de pasăre, carne de vită | 6 până la 12 luni |
| Legume, fructe | 6 până la 12 luni |

Perioadele de depozitare indicate reprezintă valori orientative.

5.6.3 Dezghețarea alimentelor

- în frigider
- în cuptorul cu microunde
- în cuptor/soba cu aer cald
- la temperatura camerei
- Scoateți numai cantitatea de alimente necesară. Prelucrați alimentele dezghețate cât mai repede posibil.
- Recongelați alimentele dezghețate numai în situații excepționale.

5.6.4 Reglarea temperaturii

Valori recomandate pentru reglarea temperaturii: -18 °C
Temperatura poate fi modificată continuu. După atingerea setării de -26 °C, se revine la -16 °C.

- Accesarea funcției de reglare a temperaturii: Apăsăți tasta de reglare a congelatorului, fig. 11 (6).
- ▷ La indicatorul de temperatură clipește temperatura actuală.
- Apăsăți tasta de reglare a congelatorului - fig. 11 (6) - în mod repetat, până când este indicată temperatura dorită.

5.6.5 SuperFrost

Cu ajutorul acestei funcții puteți congela complet și rapid alimentele proaspete. Aparatul funcționează cu puterea maximă de răcire, din acest motiv fiind posibil ca zgomotele agregatului de răcire să devină temporar mai puternice. Într-un interval de 24 ore puteți congela o cantitate maximă de alimente proaspete egală cu cea indicată pe marca de fabricație la rubrica „Capacitate de congelare . kg/24h”. Această capacitate maximă de congelare este diferită în funcție de model și clasa de climă.

În funcție de cantitatea de alimente proaspete pe care doriți să o congelați, trebuie să activați anticipat funcția SuperFrost. Ambalați alimentele și distribuiți-le pe o suprafață cât mai mare posibilă. Nu aduceți alimentele de congelat în contact cu produsele congelate deja depozitate, pentru a evita congelarea acestora în bloc.

Funcția SuperFrost nu trebuie activată în următoarele cazuri:

- la introducerea unor produse deja congelate
- la congelarea unor alimente proaspete în cantități de până la

cca. 2 kg zilnic

Congelarea cu funcția SuperFrost

- Apăsăți scurt tasta SuperFrost, fig. 11 (7).
- ▷ Pe afișaj apare simbolul SuperFrost, fig. 11 (10).
- ▷ Temperatura de congelare scade, iar aparatul funcționează la puterea maximă de răcire.

Indicație

- La acționarea tastei SuperFrost, prin intermediul unui temporizator de pornire încorporat, se poate ajunge la o pornire a compresorului întârziată cu până la 8 minute. Această temporizare sporește durata de viață a compresorului.

RO

În cazul unei cantități reduse de produse de congelat:

- Așteptați aproximativ 6 ore. În cazul cantității maxime de produse de congelat (vezi marca de fabricație):
- Așteptați aproximativ 24 ore.
- Introduceți alimentele ambalate în sertarele de sus.
- ▷ SuperFrost se deconectează automat cel târziu după aprox. 65 h.
- ▷ Simbolul SuperFrost, fig. 11 (10), se stinge atunci când congelarea s-a încheiat.
- ▷ Aparatul funcționează în continuare în regim normal cu economisirea energiei.

5.6.6 Sertare

Indicație

Consumul de energie crește și puterea de răcire scade atunci când ventilația nu este suficientă.

La aparatele cu NoFrost:

- Lăsați sertarul inferior în aparat!
- Mențineți întotdeauna liberă fanta ventilatorului din interior de la peretele posterior!

- Extrageți sertarele după cum se vede în fig. 5.

5.6.7 VarioSpace

Fig. 3

Puteți scoate sertarele. Obțineți astfel un spațiu suficient pentru produsele congelate voluminoase. Carne de pasăre, carnea, porțiile mari de vânat precum și preparatele de panificație înalte pot fi congelate întregi și preparate ulterior.

- Sertarele pot fi încărcate cu max. 20 kg de produse congelate fiecare.

6 Întreținere

6.1 Dezghețarea cu NoFrost

Sistemul NoFrost dezgheată aparatul în mod automat.

Frigider:

Apa de dezgheț este evaporată de căldura degajată de compresor.

Picăturile de apă de pe peretele din spate se formează în timpul funcționării, prezența acestora fiind absolut normală.

- Curățați la intervale regulate orificiul de scurgere, pentru ca apa de dezgheț să se poată scurge. (vezi 6.2)

Congelator:

Umiditatea se depune la vaporizator, unde este dezghețată și evaporată periodic.

- Aparatul nu necesită dezghețare manuală.

6.2 Curățarea aparatului

Curățați regulat aparatul.



AVERTIZARE

Pericol de accidentare și deteriorare a aparatului din cauza aburului fierbinte!

Aburul fierbinte poate cauza arsuri și poate deteriora suprafețele.

- Nu utilizați aparate de curățare cu aburi!

Defecțiuni

ATENȚIE

Curățarea incorectă dăunează aparatului!

- ▶ Nu utilizați detergenți în stare concentrată.
- ▶ Nu folosiți bureți aspri sau abrazivi și nici bureți de sârmă.
- ▶ Nu utilizați detergenți agresivi, abrazivi, care conțin nisip, clor sau acizi.
- ▶ Nu utilizați solvenți chimici.
- ▶ Nu deteriorați sau îndepărtați marca de fabricație din interiorul aparatului. Aceasta este importantă pentru serviciul de asistență a clienților.
- ▶ Nu rupeți, îndoiiți sau deteriorați cablurile sau alte componente.
- ▶ Nu lăsați apa folosită la curățare să pătrundă în jghebul de scurgere, în grilajul de ventilație și în componentele electrice.
- ▶ Utilizați lavete de curățare moi și un detergent universal cu pH neutru.
- ▶ Pentru curățarea spațiului interior folosiți numai soluții de curățare și detergenți alimentari.

▶ Goliți aparatul.

▶ Deconectați ștecherul de rețea.

▶ Curățați manual **suprafețele interioare și exterioare din material plastic, precum și piesele din dotare** cu apă caldă și puțin detergent.

▶ Ștergeți pereții laterali lăcuiți numai cu o lavetă moale, curată. În cazul unui grad de murdărire ridicat, utilizați apă caldă cu un detergent neutru.

▶ Ștergeți **suprafețele lăcuite ale ușilor** numai cu o lavetă moale, curată. În cazul unui grad de murdărire ridicat, utilizați puțină apă sau un detergent neutru. Opțional, poate fi utilizată și o lavetă cu microfibre.

▶ Curățarea **orificiului de scurgere, fig. 8:** Îndepărtați depunerile cu ajutorul unui obiect subțire, de exemplu un bețișor cu vată.

▶ Ușile din oțel inoxidabil sunt tratate/tratați cu un strat de acoperire a suprafeței de înaltă calitate. Soluțiile de întreținere a inoxidului atacă suprafețele.

După curățare:

- ▶ Ștergeți aparatul și piesele din dotare până la uscare.
- ▶ Reconectați și porniți aparatul.
- ▶ Activați SuperFrost (vezi 5.6.4).

Atunci când temperatura este suficient de scăzută:

- ▶ Reintroduceți alimentele.

6.3 Serviciul de asistență a clienților

Fig. 12

Verificați mai întâi dacă puteți remedia singuri defecțiunea. (vezi Defecțiuni). Dacă nu este cazul, adresați-vă serviciului de asistență a clienților. Adresa este indicată în lista anexată a centrelor de asistență a clienților.



AVERTIZARE

Pericol de accidentare din cauza unor lucrări de reparații necorespunzătoare!

▶ Lucrările de reparație și intervențiile la aparat și cablul de racordare la rețeaua electrică, care nu sunt menționate în mod expres (vezi Întreținere), trebuie executate exclusiv de către serviciul de asistență a clienților.

▶ Identificați denumirea aparatului - fig. 12 (1), numărul de service - fig. 12 (2) și numărul de serie - fig. 12 (3) pe marca de fabricație. Marca de fabricație se află pe partea stângă în interiorul aparatului.

▶ Informați serviciul de asistență a clienților și comunicați tipul defecțiunii, denumirea aparatului - fig. 12 (1), numărul de service - fig. 12 (2) și numărul de serie - fig. 12 (3).

▷ Acest lucru permite o depanare rapidă și precisă.

▶ Mențineți aparatul închis până la sosirea reprezentantului serviciului de asistență a clienților.

▷ Alimentele vor rămâne reci o perioadă mai lungă de timp.

▶ Scoateți ștecherul din priză (apucați de ștecher, nu de cablu) sau deconectați siguranța.

7 Defecțiuni

Aparatul dumneavoastră este astfel construit și fabricat, încât să garanteze siguranța funcționării și o durată mare de viață. Sollte dennoch während des Betriebes eine Störung auftreten, so prüfen Sie bitte, ob die Störung auf einen Bedienungsfehler zurückzuführen ist. În acest caz trebuie să vă calculăm costurile reparației chiar și în perioada de garanție.

Zgomote normale în aparat:

Zgomote de funcționare a compresoarelor cu turație reglată.

Un zgomot de efervescentă și un clipocit al agentului de răcire care curge prin circuitul de răcire.

Un clic slab, când agregatul de răcire (motorul) pornește sau se oprește automat.

Un vâjâit de scurtă durată - ceva mai puternic:

- Când motorul pornește, cu funcția SuperFrost activată, la introducerea alimentelor proaspete sau după menținerea deschisă a ușii timp mai îndelungat, puterea de răcire este crescută în mod automat.

- Temperatură ambientală mare (vezi 1.2)

Vâjâit cu tonalitate joasă - zgomote de circulație a aerului produse de ventilator.

Compresorul funcționează îndelung:

- Acesta comută pe o turație redusă în cazul unui necesar de răcire mai scăzut, pentru a economisi energie.

- Funcția SuperFrost este activată.

Un LED din partea inferioară a aparatului (la compresor) clipește regulat la fiecare 15 secunde*.

- Inversorul este echipat cu un LED de diagnosticare a erorilor.

- Aprinderea intermitentă este normală.

Suprafețe exterioare calde. Căldura degajată de circuitul de răcire este utilizată pentru prevenirea formării condensului.

Defecțiuni care pot fi remediate de dumneavoastră:

Aparatul nu funcționează:

- Aparatul nu este pornit.

▶ Conectați corect ștecherul de rețea la priză, controlați siguranța

Zgomote de vibrații, când aparatul nu este așezat stabil pe podea.

▶ Echilibrați aparatul cu ajutorul picioarelor de sprijin.

Temperatura nu este suficient de scăzută:

- Ușa aparatului nu este închisă corect.

▶ Închideți ușa aparatului.

- Ventilația și aerisirea nu sunt suficiente.

▶ Eliberați grilajul de ventilație și curățați-l.

- Temperatură ambientală mare

▶ vezi 1.2.

- Au fost introduse cantități prea mari de alimente proaspete fără activarea funcției SuperFrost.

▶ vezi 5.6.4.

- Aparatul a fost deschis prea des sau o perioadă prea îndelungată.

▶ Așteptați, pentru a vedea dacă temperatura necesară se restabilește de la sine. În caz contrar, adresați-vă serviciului de asistență a clienților (vezi Întreținere).

- Temperatură reglată incorect.

▶ Reglați o temperatură mai scăzută și controlați-o după 24 ore.

- Aparatul se află prea aproape de o sursă de căldură.

▶ Schimbați locul de amplasare al aparatului sau al sursei de căldură.

Iluminarea interioară nu este aprinsă.

- Aparatul nu este pornit.

▶ Porniți aparatul.

- Ușa a rămas deschisă mai mult de 15 minute.

▶ Iluminarea interioară se întrerupe în mod automat după cca. 15 minute cu ușa deschisă.

Depuneri de gheață sau formare a apei de condens.

- Este posibil ca garnitura de etanșare a ușii să fi alunecat afară din canelură.

▶ Verificați garnitura de etanșare a ușii.

Adresați-vă serviciului de asistență a clienților în cazul următoarelor defecțiuni:

- Garnitura de etanșare a ușii este defectă sau trebuie înlocuită din alte motive. Garnitura de etanșare a ușii este înlocuibilă.

- La indicatorul de temperatură apare DEMO.
- Iluminarea cu LED-uri este defectă sau capacul este deteriorat.



AVERTISMENTE:

Pericol de accidentare prin electrocutare!

Sub capac se află componente conducătoare de energie electrică.

- Iluminarea interioară cu LED-uri trebuie înlocuită sau reparată numai de către serviciul pentru clienți sau de către personal de specialitate calificat în acest scop.

Pericol de rănire cu lampa cu LED-uri!

Intensitatea luminoasă a iluminării cu leduri corespunde clasei de risc RG 2.

În cazul în care capacul este defect:

- Nu priviți cu lentile optice, din imediata apropiere, direct în sistemul de iluminare. Ochii pot suferi vătămări.

8 Scoaterea din funcțiune

8.1 Oprirea aparatului

Indicație

- ▶ Pentru a opri întregul aparat, trebuie să opriți doar congelatorul. În acest caz este oprit în mod automat și frigiderul.

8.1.1 Oprirea congelatorului

- ▶ Apăsați tasta On/Off a congelatorului, fig. 11 (9), timp de minimum 3 secunde.
- ▷ Indicatoarele de temperatură se sting. Întregul aparat este oprit.

8.1.2 Oprirea frigiderului

- ▶ Apăsați tasta On/Off a frigiderului, fig. 11 (1), timp de minimum 3 secunde.
- ▷ Iluminarea interioară se stinge.
- ▷ Indicatorul de temperatură a frigiderului se stinge.

Indicație

- ▶ Dacă este necesară numai oprirea frigiderului, de exemplu în concedii, aveți întotdeauna în vedere faptul că: indicatorul de temperatură al congelatorului trebuie să fie aprins.

8.2 Scoaterea din funcțiune

- ▶ Goliți aparatul.
- ▶ Opriți aparatul (vezi Scoaterea din funcțiune).
- ▶ Scoateți fișa de rețea.
- ▶ Curățați aparatul (vezi 6.2).
- ▶ Lăsați ușa deschisă, pentru a evita apariția mirosurilor neplăcute.



9 Evacuarea aparatului la deșuri

Aparatul conține încă materiale valoroase și trebuie predat la un punct de colectare a deșeurilor nesortate în vederea dezmembrării. Evacuarea la deșuri a aparatelor uzate trebuie realizată în mod calificat și profesionist, conform normelor și reglementărilor locale în vigoare.



Aveți grijă să nu deteriorați circuitul de răcire al aparatului uzat în timpul transportului, pentru ca lichidul de răcire conținut (specificat pe marca de fabricație) și uleiul să nu se scurgă necontrolat.

- ▶ Dezafecți aparatul.
- ▶ Deconectați ștecherul de rețea.
- ▶ Detașați cablul de alimentare

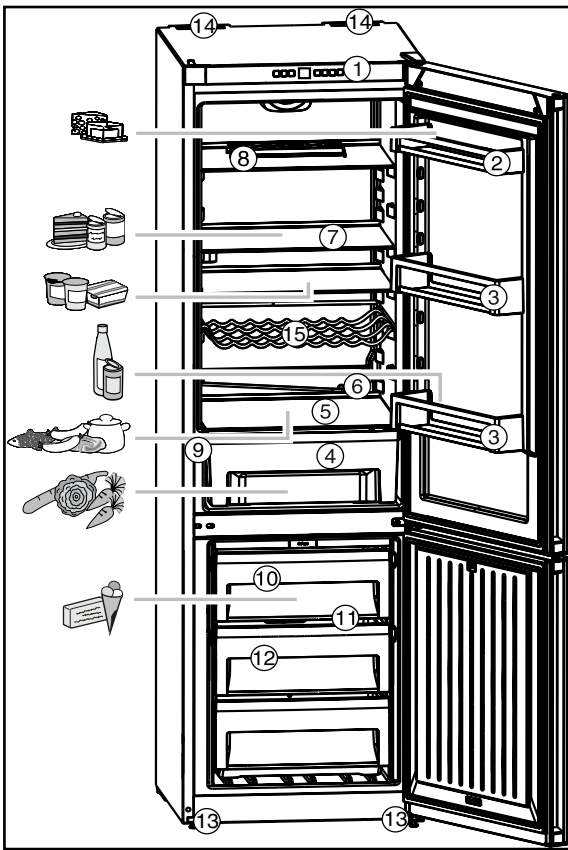

Fig. 1

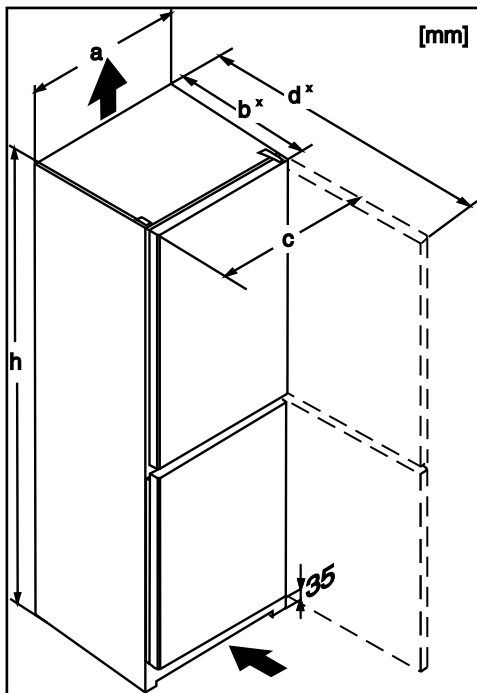

Fig. 2

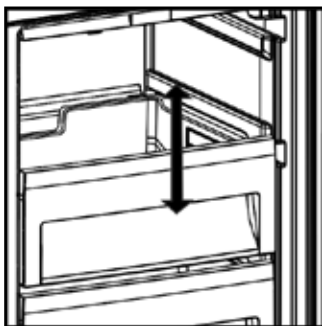

Fig. 3

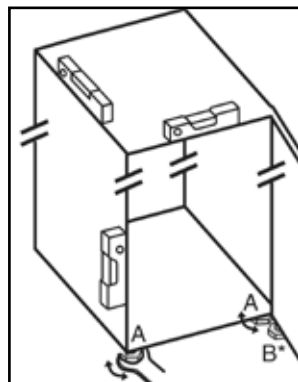

Fig. 4

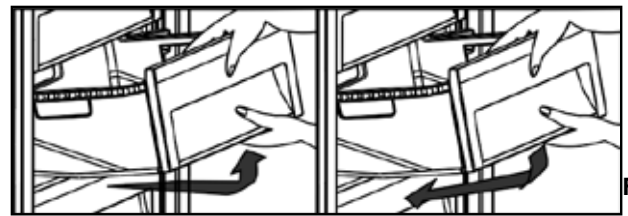

Fig. 5

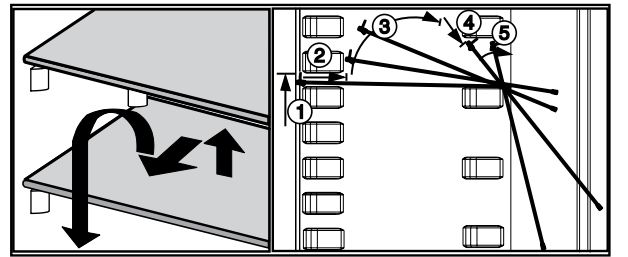

Fig. 6



Fig. 7

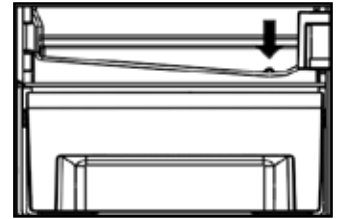

Fig. 8

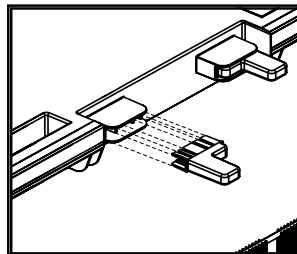

Fig. 9

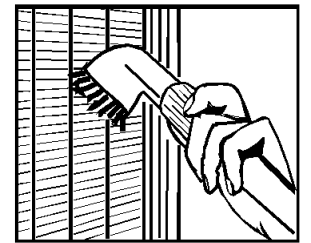

Fig. 10

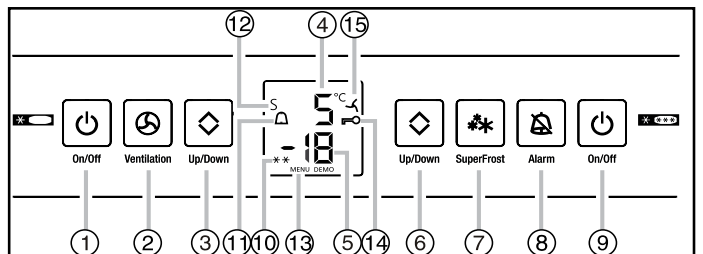

Fig. 11

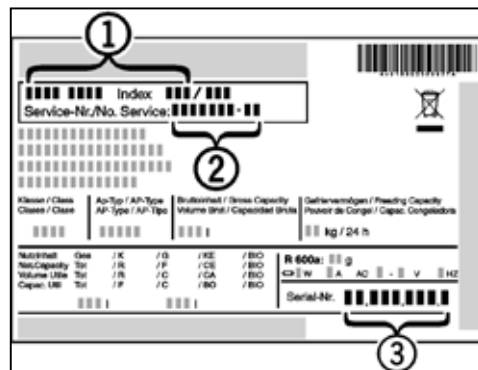

Fig. 12

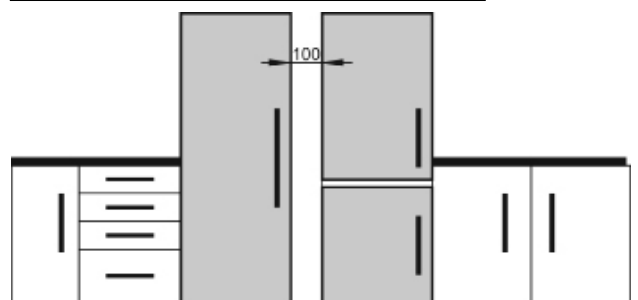

Fig. 13