

Manual de utilizare

Dulap de climatizare pentru
trabucuri

Pagina 50



Vă mulțumim pentru încrederea acordată.

Felicitări pentru cumpărarea acestui dulap de climatizare pentru trabucuri. Ați ales un aparat din clasa de vârf cumpărând acest produs care convinge prin confortul perfect la operare, prin siguranța exemplară și calitatea excelentă. Vă dorim multe satisfacții cu noul dumneavoastră frigider de depozitare climatizată a vinurilor și – bineînțeles – să savurați cu plăcere vinurile dumneavoastră.

Umiditatea optimă a aerului și temperatura optimă sunt cea mai înaltă prioritate.

Cele mai bune humidoare trebuie să garanteze o umiditate relativă a aerului, constantă în compartimentul interior. Experții indică în acest context o umiditate relativă a aerului de 68-75 % la o temperatură interioară de 16-20 °C. În aceste condiții climatice se eliberează aromele tipice ale unui trabuc, este susținută arderea constantă a trabucului și astfel crește savoarea consumului de trabucuri, precum și gustul lor. Dulapul de climatizare pentru trabucuri Liebherr asigură o umiditate a aerului și o temperatură constant reglabile - și anume independent una de cealaltă.

Lemn de cedru spaniol natural.

În dulapul de climatizare pentru trabucuri Liebherr este utilizat lemn de cedru spaniol la capitonarea și dotarea interiorului. Acest lemn de înaltă calitate este utilizat pentru rafturile din lemn și cutiile de prezentare. Motivele pentru utilizarea lemnului de cedru spaniol sunt asigurarea unui climat uniform în compartimentul interior, susținerea unui proces de maturare a trabucurilor, precum și efectul excelent asupra aromelor unice ale trabucurilor de înaltă calitate.



Conținut**Pagina**

Instalarea	52
Domeniul de utilizare al aparatului	52
Dimensiuni aparat	52
Racordarea electrică	53
Elemente de operare și control	53
Punerea în funcțiune	54
Reglarea temperaturii	54
Reglarea umidității aerului	55
Iluminat	55
Avertizarea sonoră	56
Elemente de control	56
Mod de reglare	57
Dotarea	59
Variante de dotare	60
Curățarea	62
Defecțiuni	63
Indicații de siguranță și avertizare	64
Indicații privind depunerea la deșeurile	65
Montajul pe perete	65
Scoaterea din funcțiune	65

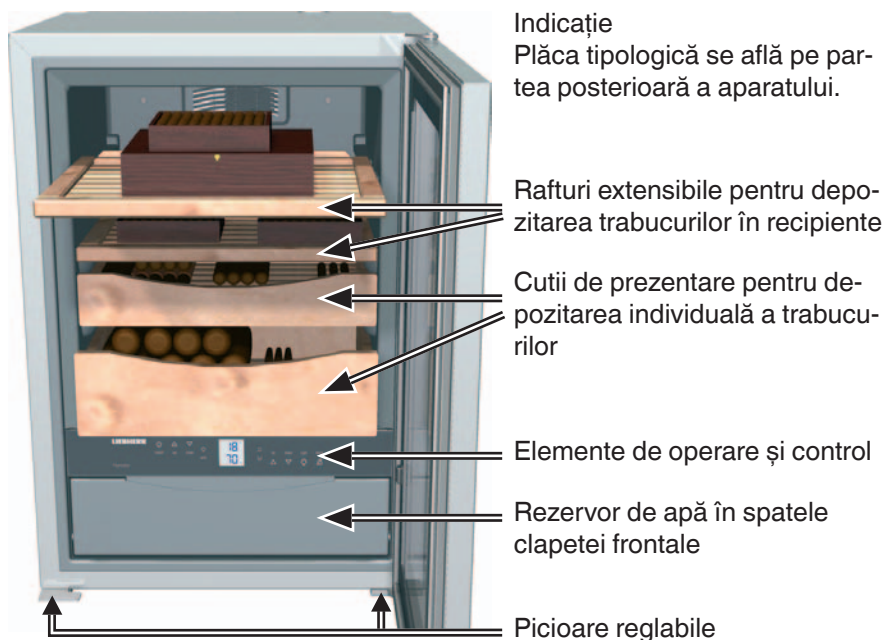
Privire de ansamblu a aparatului și a dotărilor

Instalarea

- Evitați locurile cu acțiune directă a razelor soarelui, locurile din apropierea cuptorului, a încălzirii etc.
- Podeaua de la locul de amplasare a aparatului trebuie să fie plană și netedă. Neregularitățile pot fi compensate cu ajutorul picioarelor reglabile.
- Nu acoperiți orificiile, respectiv grilajele de aerisire. 

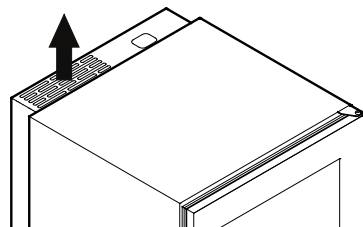

- Spațiul de dispunere a aparatului dvs. trebuie să prezinte, conform standardului EN 378, pentru fiecare 8 g de agent frigorific R 600a inclus, un volum de 1 m³, pentru ca în cazul unei scurgeri a circuitului de agent frigorific să nu se poată produce un amestec combustibil de gaz și aer în spațiul de dispunere a aparatului. Indicația referitoare la cantitatea agentului frigorific se găsește pe plăcuța tipologică.
- Aparatul este dimensionat pentru operarea la temperaturi ale mediului ambiant limitate în funcție de clasa climatică a aparatului. Limita superioară sau inferioară a acestor temperaturi nu trebuie depășită!
Clasa climatică a acestui aparat este următoarea: N = +16 °C până la +32 °C.
- Dacă se amplasează două aparate unul lângă celălalt, se va lăsa o distanță de 50 mm între ele, deoarece în caz contrar se formează condens în spațiul dintre ele.

Umiditatea aerului la locul de amplasare

Pentru a asigura o funcționare ireproșabilă a aparatului, umiditatea aerului la locul de amplasare trebuie să fie de maximum 80 %. În cazul unei umidități mai mari a aerului, se emit mesaje de eroare ale unității de comandă electronice.

Domeniul de utilizare al aparatului

Aparatul este adecvat exclusiv pentru depozitarea trabucurilor.

Aparatul nu este indicat pentru depozitarea și răcirea de medicamente, plasmă de sânge, preparate de laborator și alte asemenea substanțe și produse conform Directivei pentru produse medicinale 2007/47/CE.

O utilizare abuzivă a aparatului poate conduce la deteriorări ale mărfurilor depozitate sau la alterarea acestora.

Aparatul nu este adecvat nici pentru exploatarea în mediu cu pericol de explozie.

Dimensiuni aparat

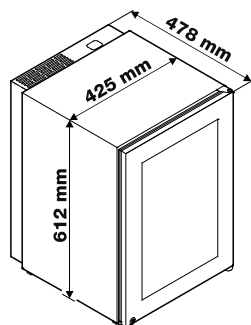

Racordarea electrică

Utilizați aparatul numai cu **curent alternativ**. Tensiunea admisibilă și frecvența admisibilă sunt imprimate pe placa tipologică a aparatului.

Priza trebuie să fie pământată și asigurată electric regulamentar. Curentul de declanșare al siguranței trebuie să fie între 10 A și 16 A.

Priza nu se va afla în spatele aparatului și trebuie să fie ușor accesibilă.

Nu racordați aparatul cu ajutorul unui cablu prelungitor sau al unor prize de distribuție.

Nu utilizați redresoare insulare (transformatoare de curent continuu în curent alternativ, respectiv curent trifazic) sau ștechere pentru economisirea energiei. Pericol de deteriorare a sistemului electronic!

Elemente de operare și control

Panoul electronic de operare dispune de "**tehnologia tastelor capacitive**".

Fiecare funcție poate fi activată prin atingerea simbolului respectiv.

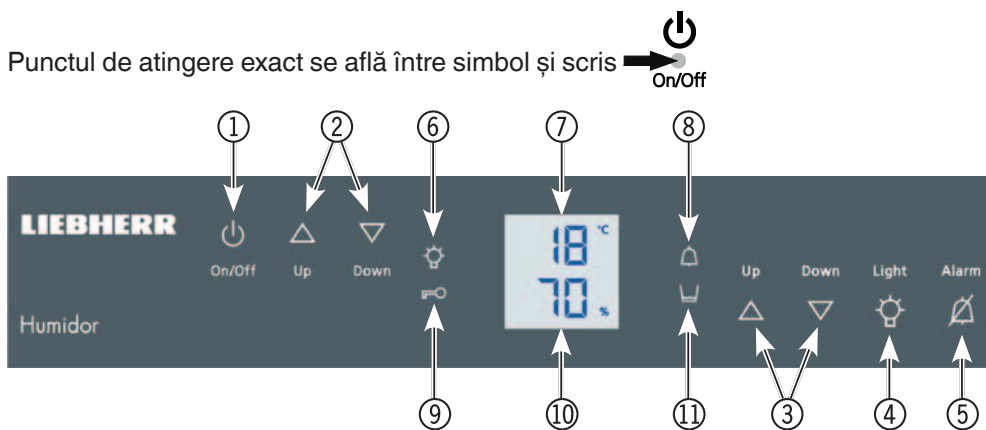

- | | |
|---|---|
| ① Aparat PORNIT/OPRIT | ⑦ Afișajul temperaturii |
| ② Taste de reglare a temperaturii (Reglarea temperaturii interioare) | ⑧ Dioda LED pentru alarmă (clipește în cazul stărilor de funcționare nepermise) |
| ③ Butoane de reglare a umidității aerului (reglarea umidității aerului în spațiul interior) | ⑨ Dioda LED de siguranță pentru copii |
| ③ Iluminat interior PORNIT/OPRIT | ⑩ Afișajul umidității aerului |
| ④ Dezactivarea sonorului alarmei | ⑪ Dioda LED pentru umplerea rezervorului de apă |
| ⑥ Dioda LED pentru iluminatul interior activat | |

Punerea în funcțiune

Înainte de pornirea aparatului, umpleți rezervorul de apă cu 1 litru de apă distilată.

Se va utiliza doar apă distilată!

Rabatați complet în jos clapeta frontală și, dacă este cazul, împingeți-o până la opritor în aparat. Ridicați ușor, scoateți și umpleți rezervorul de apă.

Apoi împingeți înapoi până la opritor rezervorul de apă. Extrageți clapeta frontală până la opritor și rabatați-o în sus la 90°.

Pornire

Apăsați butonul **On/Off**, clipește mesajul de pe afișaj.

Aparatul necesită acum 24 de ore pentru a atinge climatul necesar pentru depozitarea trabucurilor (temperatură, umiditatea aerului).

Setarea din fabrică este de +18 °C pentru temperatură și de 70 % pentru umiditatea aerului.

Oprire

Apăsați butonul **On/Off** timp de 3 secunde, se stinge mesajul de pe afișaj.



Reglarea temperaturii

Reducere temperatură/mai rece

Apăsați butonul de reglare **Down**.

Creștere temperatură/mai cald

Apăsați butonul de reglare **Up**.

- În timpul reglării clipește valoarea de reglare.

- Cca 5 sec. după ultima apăsare a butonului este afișată temperatura reală din spațiul interior. Temperatura se poate regla între +16 °C și +20 °C.



Reglarea umidității aerului

Reducerea umidității aerului

Apăsăți butonul de reglare **Down**.

Creșterea umidității aerului

Apăsăți butonul de reglare **Up**.

- În timpul reglării clipește valoarea de reglare.

- Cca 5 sec. după ultima apăsare a butonului este afișată umiditatea reală a aerului din spațiul interior.

Umiditatea aerului se poate regla între 68 % și 75 %.

O măsurare foarte exactă a umidității aerului necesită un sistem de senzori complex și fin, precum cel integrat în aparatul dvs. Măsurătorile individuale cu higrometrele pot indica valori ale umidității care deviază de la afișajul humidorului. Acest lucru poate fi cauzat de o tehnică de măsurare inexactă sau de poziționarea senzorului din aparat.

Deschiderile ușii sau depozitarea trabucurilor noi influențează umiditatea din aparat. Și acestea pot provoca abateri ale afișajului umidității aerului de la valoarea prescrisă setată, fără ca aparatul să aibă vreo defecțiune!



Iluminat

Iluminatul este integrat în cadrul ușii și poate fi pornit și oprit prin apăsarea butonului **Light**.

Dioda LED  este aprins când este pornit iluminatul.



În continuare se poate modifica intensitatea luminii iluminatului.

•Țineți apăsat butonul **Light** și setați concomitent mai puternic sau mai slab cu butoanele de reglare a umidității aerului.



Avertizarea sonoră

Avertizarea sonoră se declanșează în cazul stărilor de funcționare nepermi-se.

Se aude întotdeauna când ușa frigide-rului este deschisă mai mult decât 60 de sec.

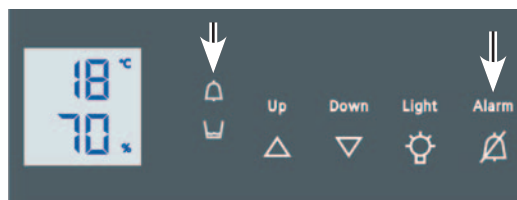



Aceasta se declanșează dacă în spațiul interior este prea rece sau prea cald sau dacă umiditatea aerului este prea mare sau prea mică.

Concomitent clipește afișajul respectiv. Dioda LED  este aprins.

Sunetul se oprește prin apăsarea butonului **Alarm**.

Elemente de control

Dioda LED  este aprins când este pornit iluminatul.

Dioda LED  este aprins când este activată siguranța pentru copii.

Dioda LED  clipește dacă temperatura sau umiditatea aerului din spațiul interior este prea mare sau prea mică.

Dioda LED  este aprins când trebuie umplut rezervorul de apă.

Atenție!

Această alarmă apare deja la o cantitate de apă reziduală de 400 ml (este încă asigurată o operare ireproșabilă de 6 săptămâni). La umplere trebuie îndepărta-te impuritățile, ca de ex. foliile de trabuc, din rezervorul de apă.

În cazul în care murdărirea este prea mare, trebuie curățat și umplut din nou rezervorul de apă.



Mod de reglare

În modul de reglare pot fi activate următoarele funcții.

 = Siguranță pentru copii

 = luminozitate afișaj

= Siguranță pentru copii



Siguranța pentru copii previne o oprire involuntară a aparatului.

Activarea siguranței pentru copii

- Activați modul de reglare prin apăsarea timp de 5 secunde a butonului  .

- Afișajul indică  

- Apăsați butonul  .

- Afișajul indică  



- Apăsați din nou butonul  .

- Simbolul  este aprins, siguranța pentru copii este activată.



- Părăsirea modului de reglare prin apăsarea **butonului** 

Dezactivarea siguranței pentru copii

- Activați modul de reglare prin apăsarea timp de 5 secunde a butonului  .

- Afișajul indică  

- Apăsați butonul  .

- Afișajul indică  

- Apăsați din nou butonul  .

- Simbolul  se stinge, siguranța pentru copii este dezactivată.

- Părăsirea modului de reglare prin apăsarea butonului 

h = luminozitate afișaj

Reglare luminozitate afișaj

- Activați modul de reglare prin apăsarea timp de 5 secunde a butonului .

- Apăsați butonul  până când pe afișaj apare h.

- Apăsați butonul .

- afișajul indică  

- Apăsați din nou butoanele   și selectați de la

h 0 = luminozitate minimă până la

h 5 = luminozitate maximă.

- La valoarea dorită, apăsați butonul .

- Părăsirea modului de reglare prin apăsarea butonului  **On/Off**

- Închideți ușa, după cca. 1 minut se activează noua setare.

Dotarea

Schimbul de aer cu filtru cu cărbune activ

În partea de sus a peretelui posterior al dulapului, este montat un filtru cu cărbune activ pentru asigurarea unui debit de aer optim.

Vă recomandăm schimbarea anuală a filtrului din imagine, pe care îl puteți comanda la magazinele de specialitate.

Schimbarea filtrului:

Cu o șurubelniță mică, desfaceți decupajele din dreapta și stânga. Apoi poate fi extras filtrul.

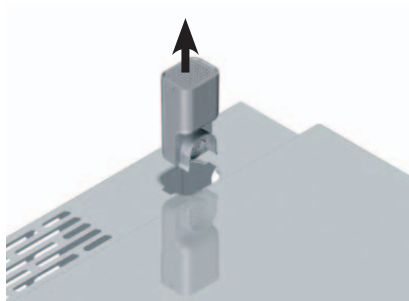

Rafturi din lemn de cedru spaniol

În cutiile de prezentare pot fi depozitate trabucuri individuale. Celelalte rafturi servesc pentru depozitarea trabucurilor în diverse recipiente sau cutii.

Rafturile sunt prevăzute cu un capac extensibil și pot fi extrase în față cu 100 mm.

Pentru extragere, trageți-l complet în față, ridicați-l încet și scoateți-l. Pentru aceasta, ușa trebuie să fie deschisă la minimum 90°.

Indicație: pentru a asigura o funcționare ireproșabilă a aparatului, trebuie să se afle cel puțin două grilaje din cedru sau cutii de prezentare în aparat. Deasupra raftului de servire trebuie să se introducă un grilaj sau o cutie de prezentare.



Variante de dotare

Următoarele imagini descriu utilizarea diferită a dotării pentru o depozitare optimă a trabucurilor.

Varianta 1

(starea de livrare)

Pentru depozitarea multor trabucuri individuale în cutiile de prezentare, precum și a cutiilor mici cu trabucuri pe grilaje.



Varianta 2

(îndepărtați grilajul superior)

Adecvat pentru depozitarea cutiilor mai mari de trabucuri.



Varianta 3

(îndepărtați ambele cutii de prezentare)

Adecvat pentru depozitarea exclusivă a cutiilor mai mari de trabucuri (vezi imaginea).



Indicații importante!

1. Pentru a menține constantă umiditatea aerului, trebuie să se afle cel puțin două rafturi extensibile sau cutii de prezentare în aparat.
2. Pentru a asigura o circulație suficientă a aerului, deasupra raftului de servire trebuie să introduceți un raft extensibil sau o cutie de prezentare.
3. Pe rafturile extensibile se vor depozita exclusiv cutii de trabucuri (fără trabucuri individuale)!

Curățarea

În principiu, scoateți aparatul din funcțiune înaintea curățării. Scoateți ștecherul din priză sau scoateți, respectiv desfaceți, siguranța.

- Scoateți toate trabucurile depozitate și depozitați-le intermediar în mod corespunzător.
- Scoateți toate rafturile și cutiile de prezentare.
- Curățați spațiul interior, garnitura ușii și suprafața din sticlă cu o lavetă curată și umedă.

Atenție! Este interzisă utilizarea agenților de curățare sau a altor substanțe care emit mirosuri.

- Curățați suprafețele exterioare doar cu ușa închisă. Aveți grijă să nu pătrundă mirosul agentului de curățare în spațiul interior.
- Curățați pereții laterali și suprafețele ușilor exclusiv cu o lavetă curată, moale și eventual puțin umedă (apă + detergent). Opțional puteți utiliza și o lavetă din microfibre.

- Rabatați în jos clapeta frontală și ridicați ușor și scoateți complet rezervorul de apă, ca în imagine.

Acest vas poate fi curățat manual, cu apă și detergent sau în mașina de spălat vase. Însă este important ca vasul să fie clătit cu apă din abundență după spălare.

- Uscați bine spațiul interior și rezervorul de apă cu o lavetă curată și introduceți-l apoi în aparat.
- Puneți din nou în funcțiune aparatul și depozitați trabucurile.
- Nu deteriorați plăca tipologică pe partea posterioară a aparatului - este importantă pentru serviciul pentru clienți.



Defecțiuni

Dacă apare o defecțiune în timpul funcționării, verificați dacă există o eroare de operare. În acest caz vi se vor factura costurile aferente chiar și în perioada de garanție.

Puteți remedia singur următoarele defecțiuni:

- **Aparatul nu funcționează. Verificați dacă**

- ștecherul este introdus în priză,
- siguranța prizei este în regulă.

- **Zgomotele sunt prea tari. Verificați dacă**

- aparatul stă pe podea,

Vă rugăm să luați în considerare faptul că zgomotele de curgere din circuitul de răcire și zgomotele ventilatorului nu pot fi evitate. Ventilatorul din interior funcționează în permanență.

- **Temperatura din aparat este prea ridicată: verificați**

- setarea conform secțiunii **Reglarea temperaturii**,
- alimentarea cu aer a aparatului și aerisirea acestuia,
- dacă locul de montare este prea aproape de o sursă de căldură.

- **Umiditatea în aparat este prea scăzută: verificați**

- dacă rezervorul de apă este plin.

- **Umiditatea în aparat este prea mare: verificați**

- dacă rezervorul de apă este ridicat până la opritor,
- dacă garnitura de la rezervorul de apă este curată. Puteți verifica acest lucru printr-o privire din față. În cazul în care garnitura este curată, îndepărtați rezervorul de apă și împingeți-l apoi din nou în aparat.
- Dacă umiditatea aerului a crescut prea mult, acest lucru indică un defect. Apelați la serviciul pentru clienți și deschideți imediat ușa ca măsură de urgență, până când afișajul indică o valoare normală.

- **Alarma nivelului de apă este aprinsă deși rezervorul de apă este umplut: verificați**

- dacă plutitorul este liber în rezervorul de apă.
- Deplasați-l pur și simplu cu un obiect ascuțit.

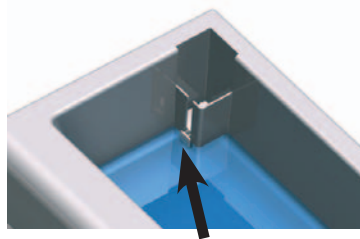

Dacă nu există niciuna dintre cauzele de mai sus și nu puteți îndepărta dvs. defecțiunea, vă rugăm să vă adresați celui mai apropiat serviciu pentru clienți.

Comunicați-ne **denumirea aparatului** ①, **numărul de service** ② și **numărul de serie** ③ de pe placa tipografică.

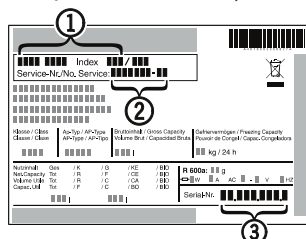

Indicații de siguranță și avertizare

- Este nevoie de două persoane pentru instalarea aparatului, pentru a se evita accidentarea persoanelor și producerea de daune materiale.
- În cazul avariilor la aparat și înainte racordării, luați imediat legătura cu furnizorul.
- Pentru asigurarea unei funcționări sigure a aparatului, montați-l și racordați-l conform indicațiilor din instrucțiunile de utilizare.
- În caz de defecțiune, scoateți aparatul din priză. Scoateți ștecherul din priză sau deconectați, respectiv deșurubați siguranța.
- Pentru a scoate aparatul din priză, nu trageți de cablul de racordare, ci de ștecher.
- **Reparațiile sau intervențiile la aparat se vor efectua numai de către serviciul pentru clienți autorizat, în caz contrar pot interveni pericole substanțiale pentru utilizator. Același lucru este valabil pentru înlocuirea cablului de alimentare cu curent.**
- Soclul, sertarele, ușile etc. nu se vor utiliza în mod necorespunzător ca treaptă sau ca sprijin.
- Utilizarea acestui aparat este permisă copiilor mai mari de 8 ani și persoanelor cu capacități fizice, senzoriale sau psihice reduse și persoanelor fără experiență suficientă și/sau cunoștințe suficiente, dacă acestea sunt supravegheate sau dacă au primit instrucțiuni despre modul de utilizare în siguranță a aparatului și dacă înțeleg pericolele care decurg din utilizare. Nu permiteți copiilor să se joace cu aparatul. Este interzisă efectuarea curățării și a întreținerii specifice utilizatorului de copii nesupravegheați.
- Evitați contactul de durată al pielii cu suprafețele reci sau cu bunurile refrigerate/ congelate. Aceasta poate provoca dureri, o senzație de amortire și degerături. În cazul unui contact mai îndelungat cu pielea, luați măsuri de protecție adecvate, de ex. utilizați mănuși.
- **Nu depozitați cheile aparatelor cu încuietoare în apropierea aparatului sau la îndemâna copiilor.**
- Nu utilizați aparate electrice în interiorul aparatului.
- Nu avariați conductele circuitului de răcire.
- Evitați focul deschis sau sursele de aprindere în interiorul aparatului. La transportul, respectiv la curățarea aparatului, aveți grijă ca circuitul de răcire să nu fie deteriorat. În cazul avariilor, păstrați distanța față de sursele de aprindere și aerisiți bine încăperea

Aparatul îndeplinește dispozițiile în vigoare privind siguranța și corespunde directivelor europene 2014/30/EU și 2014/35/EU.

Indicații privind depunerea la deșeuri

Aparatul conține materii prime valoroase și trebuie reciclat separat de deșeurile menajere. Depunerea la deșeuri a aparatelor uzate trebuie efectuată corect și profesional conform prevederilor și legilor în vigoare la fața locului.



Nu deteriorați circuitul de răcire al aparatului scos din uz, pentru a evita scurgerea necontrolată a agentului frigorific (vezi datele de pe placa tipologică) și a uleiului.

- Asigurați-vă că aparatul scos din uz nu mai poate fi utilizat.
- Scoateți ștecherul din priză.
- Tăiați cablul de racordare.

AVERTIZARE

Pericol de asfixiere datorat materialului de ambalare și foliilor!

Nu permiteți copiilor să se joace cu materialul de ambalare.

Duceți materialul de ambalare la un loc de colectare oficial.

Montajul pe perete

Aparatul poate fi montat pe perete. Pentru aceasta există două orificii pe partea posterioară.

Peretele și locul de fixare trebuie să fie astfel dispuse, încât să reziste la greutatea aparatului complet încărcat. Greutatea aparatului neîncărcat este de 31 kg.

Important!

Pentru a asigura o ventilație suficientă prin intermediul fanțelor de aerisire, trebuie să fie montate cele patru distanțiere de perete.

Acest lucru este valabil atât la montarea pe perete, cât și la așezarea normală la perete.

Introduceți distanțierele pur și simplu în orificiile prevăzute.

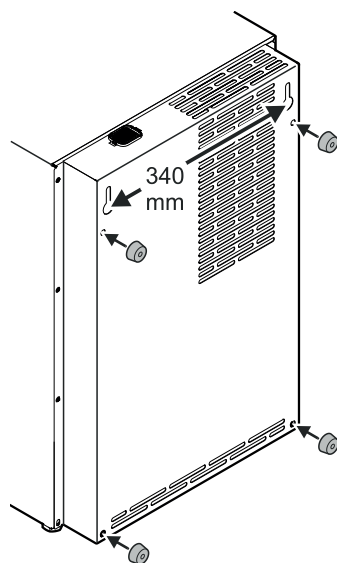

Scoaterea din funcțiune

Dacă aparatul este scos din funcțiune pentru un timp îndelungat: Opriți aparatul, scoateți ștecherul din priză sau opriți, respectiv deșurubați siguranțele presetate. Curățați aparatul și lăsați ușa deschisă pentru a preveni formarea mirosurilor.

